

ALLEGATO A

**Specifiche tecniche per la trasmissione telematica della richiesta di registrazione e
adempimenti successivi per i contratti di locazione ed affitto di immobili
(Modello RLI)**

INDICE

1. AVVERTENZE GENERALI	3
2. BREVI CENNI SUL LINGUAGGIO XML	3
3. CONTENUTO DELLA FORNITURA	7
3.1 GENERALITÀ	7
3.2 IL TRATTAMENTO DEL CODICE FISCALE.....	8
3.3 GLI ALLEGATI	8
3.4 NAMESPACES	9
4. XML SCHEMA DEFINITION	11
4.1 LEGENDA DEI SIMBOLI GRAFICI	13
5. SCHEMA FORNITURARLI12_V1.XSD	14

CONTENUTO E CARATTERISTICHE TECNICHE DEI DATI DELLE RICHIESTE DI REGISTRAZIONE E ADEMPIMENTI SUCCESSIVI PER I CONTRATTI DI LOCAZIONE E AFFITTO DI IMMOBILI (MODELLO RLI) DA TRASMETTERE ALL'AGENZIA DELLE ENTRATE IN VIA TELEMATICA

1. AVVERTENZE GENERALI

Il contenuto e le caratteristiche della fornitura dei dati relativi alle richieste di registrazione e adempimenti successivi per i contratti di locazione ed affitto di immobili (Modello RLI) da trasmettere all'Agenzia delle Entrate in via telematica sono contenuti nelle specifiche tecniche di seguito esposte.

Si precisa che una richiesta da inviare i cui dati non rispettino le specifiche tecniche sarà **scartata**.

I file contenenti le richieste **devono necessariamente essere controllati**, prima della trasmissione, con l'apposito software realizzato dall'Agenzia delle Entrate/Sogei al fine di evitare la trasmissione di documenti che il sistema rifiuterebbe per non rispondenza alle specifiche tecniche.

Nel caso di **richieste di registrazione**, la fornitura deve contenere i dati relativi ad **una sola richiesta**.

Nel caso di **adempimenti successivi**, la fornitura può contenere i dati relativi a **più richieste**, ma queste devono far riferimento allo stesso ufficio competente.

Non possono essere presenti richieste miste (richieste di registrazione e adempimenti successivi) nella stessa fornitura.

Si rammenta che la **dimensione** complessiva delle richieste da trasmettere non può eccedere il limite previsto di **5 MB compressi**.

Se la dimensione complessiva eccede il limite previsto, il contribuente deve presentare la richiesta presso un ufficio territoriale dell'Agenzia delle Entrate.

Le modalità per la trasmissione dei dati in via telematica sono stabilite con il decreto del 31 luglio 1998 (pubblicato nella G.U. del 12 agosto 1998, n. 187) e successive modificazioni.

2. Brevi cenni sul linguaggio XML

L'Agenzia delle Entrate ha scelto di adottare, per la definizione della fornitura relativa alle richieste di registrazione e adempimenti successivi per i contratti di locazione ed affitto di immobili (Modello RLI), il linguaggio XML (eXtensible Markup Language).

L'XML è un metalinguaggio, ossia una "grammatica", per la definizione di documenti da gestire con strumenti informatici.

Per "grammatica" si intende l'insieme standard di definizioni e di regole sintattiche mediante le quali la struttura logica di un documento viene tradotta in una corrispondente struttura fisica, composta di elementi sintattici chiamati **tag**, ossia sequenze di caratteri delimitate dai segni '<' e '>'.

Concretamente, un file XML è un file di testo costituito da diversi **elementi** individuati dai **tag**, ciascuno dei quali identifica un componente logico del documento.

Gli **elementi** sono organizzati secondo una **struttura gerarchica**: ciascun **elemento** può, infatti, contenere altri elementi (**sottoelementi**) oppure del testo. L'elemento principale della struttura "ad albero" così ottenuta è denominato **radice (root element)**.

Agli **elementi** possono essere associate altre informazioni che ne descrivono le proprietà, tali informazioni sono chiamate **attributi**.

La modellazione della fornitura delle richieste di registrazione e adempimenti successivi per i contratti di locazione ed affitto di immobili è stata realizzata definendo una radice denominata proprio **Fornitura**, che rappresenta la fornitura trasmessa telematicamente.

All'interno dell'elemento **Fornitura** sono stati definiti i sottoelementi **Intestazione**, **DatiGenerali** e **Documento**.

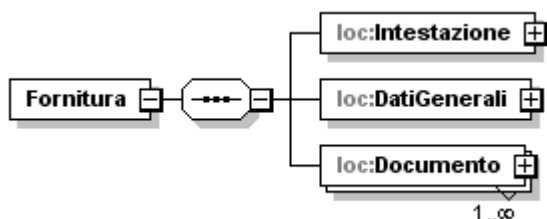

L'elemento **Intestazione** raccoglie i dati identificativi della fornitura e del soggetto responsabile dell'invio telematico, informazioni che nel tracciato telematico tradizionale erano esposte nel record di tipo A.

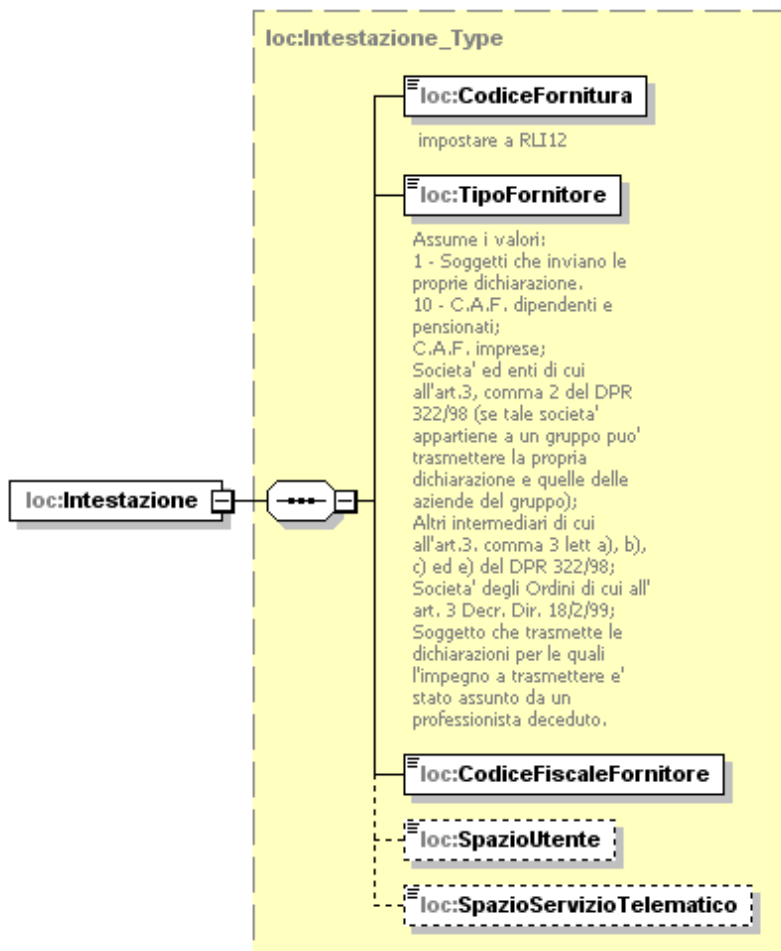

L'elemento **DatiGenerali** raccoglie altri dati identificativi della fornitura (Ufficio Competente e Versamento), informazioni che nel tracciato telematico tradizionale erano esposte nel record di tipo A.

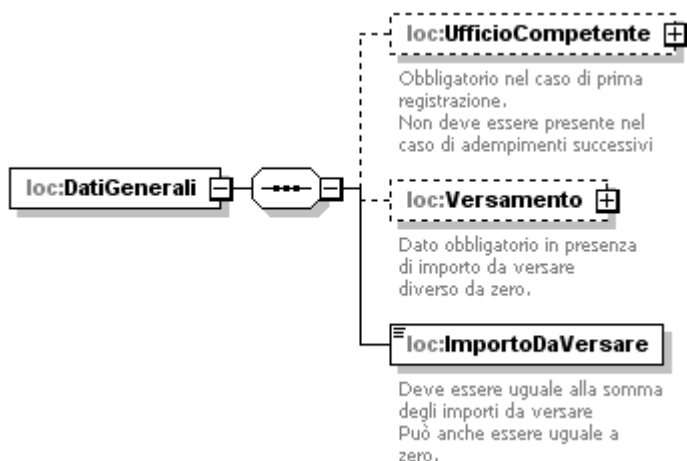

L'elemento **Documento** contiene i sottoelementi relativi ai vari quadri: il primo (Frontespizio) raccoglie le informazioni che nel tracciato telematico tradizionale erano esposte nel record di tipo B, gli altri contengono i dati relativi alla richiesta di registrazione e adempimenti successivi per i contratti di locazione ed affitto di immobili, precedentemente esposti negli altri tipi record.

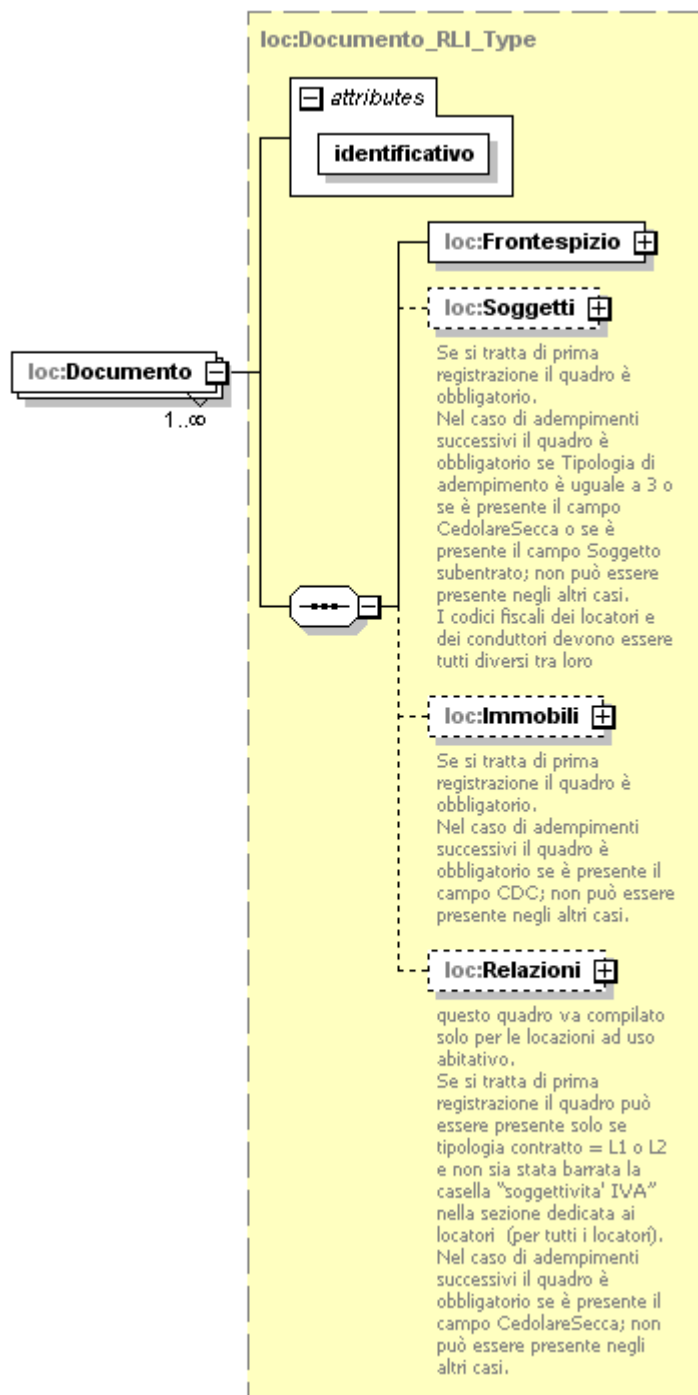

La struttura della fornitura xml è descritta, mediante l'**XML Schema**, in uno specifico documento (**schema document**), identificato dall'estensione "**xsd**".

Il file XSD (XML Schema Definition) delinea il contenuto della fornitura definendone gli elementi ed evidenziandone attributi e relazioni reciproche.

In particolare, lo **schema** relativo alla fornitura xml identifica quattro diverse tipologie di componenti: elementi di significato generale, ossia indipendenti dal tipo di documento contenuto nella fornitura stessa, elementi che rappresentano i componenti logici di una generica dichiarazione, elementi che rappresentano i componenti logici di una generica richiesta di registrazione ed elementi che costituiscono, più specificamente, la struttura di una richiesta di registrazione e adempimenti successivi per i contratti di locazione ed affitto di immobili.

Ciascuna delle suddette tipologie di componenti individua un "dominio di nomi" (**namespace**), un ambito nel quale gli elementi sono univoci ed hanno significato omogeneo.

Concretamente, lo schema relativo alla fornitura delle richieste di registrazione e adempimenti successivi per i contratti di locazione ed affitto di immobili si compone di un insieme di documenti xsd, associati ai quattro diversi namespace, nei quali sono definiti, oltre agli elementi della fornitura, anche i tipi di dati ad essi associati ed alcuni elenchi di codici predefiniti previsti per gli elementi della dichiarazione.

La denominazione ed il significato dei diversi file XSD sono illustrati dettagliatamente nel paragrafo 3.3.

3. CONTENUTO DELLA FORNITURA

3.1 Generalità

La fornitura oggetto della trasmissione telematica deve essere conforme alle specifiche dell'eXtensible Markup Language (XML) 1.0 (raccomandazione WC3 10 febbraio 1998) e deve essere codificata secondo la codifica UTF-8.

Il contenuto della fornitura xml, relativa al Modello RLI, deve inoltre soddisfare la sintassi descritta nel file XSD denominato **fornituraRLI12_v1.xsd**, allegato al presente documento.

Il suddetto schema definisce la struttura della fornitura xml, delineando gli elementi permessi, i loro attributi, i tipi di dati ad essi associati e la relazione gerarchica tra gli elementi stessi.

La procedura distribuita dall'Agenzia delle Entrate esegue una prima fase di **validazione** della fornitura, ossia di verifica che il file sia conforme allo schema ad esso associato ed una successiva fase di **controllo**, nella quale esamina la correttezza dei dati indicati applicando regole specifiche per ciascun elemento.

L'esito negativo della validazione determina sempre lo scarto dell'intera fornitura.

I diagnostici generati in fase di **controllo** possono invece avere una diversa gravità a seconda dell'elemento interessato e possono determinare lo scarto della singola dichiarazione o dell'intera fornitura.

Per i calcoli che comprendono operazioni di moltiplicazione o divisione, ove non diversamente indicato nelle istruzioni del singolo campo, è prevista la tolleranza di 1 Euro.

3.2 **Il trattamento del Codice Fiscale**

I codici fiscali riportati nelle richieste di registrazione e adempimenti successivi devono essere formalmente corretti.

Si precisa che in sede di accoglimento delle richieste trasmesse in via telematica, costituirà oggetto di scarto della richiesta stessa l'indicazione di un **codice fiscale** che, anche se formalmente corretto, non risulti registrato presso l'Anagrafe Tributaria.

Nel caso di omocodia del codice fiscale del contribuente risolta dall'Agenzia delle Entrate con l'attribuzione di un nuovo codice fiscale, l'indicazione in richiesta del precedente codice fiscale (omocodice) comporta, in sede di accoglimento delle dichiarazioni trasmesse in via telematica, lo scarto della dichiarazione.

3.3 **Gli allegati**

Sono accettati documenti con formato file: TIF e/o TIFF e PDF/A (PDF/A-1a o PDF/A-1b).

TIF e/o TIFF : tali formati sono prodotti a fronte della scansione del documento. Ai fini dell'accettazione è necessario utilizzare una risoluzione non superiore a 300 DPI, selezionare il colore B/N e specificare la Compressione CCITT Group IV (modalità Fax).

PDF/A (PDF/A-1a o PDF/A-1b): i file in formato PDF/A sono generati a partire da documenti elettronici, prodotti da comuni software di produttività individuale, o attraverso la scansione dei documenti, specificando il formato e l'opzione di conformità al PDF/A in fase di salvataggio.

Ogni file allegato non deve superare la dimensione massima di **5 MB**.

Al fine di agevolare la presentazione dei documenti, che siano conformi ai formati indicati in precedenza, è possibile utilizzare il **servizio di verifica** del formato a cui sottoporre i documenti per verificarne la preventiva conformità ai suddetti requisiti. Qualora l'esito della verifica fosse negativo, potrà essere effettuata la **conversione** del documento mediante l'apposito servizio di conversione.

Nel caso in cui l'operazione di conversione abbia esito negativo, si consiglia di predisporre il documento in formato TIFF, seguendo le regole su indicate per tale formato, e sottoporre il documento così ottenuto alla validazione.

Per effettuare la validazione e la conversione dei documenti da allegare è necessario essere un utente abilitato ai servizi telematici dell'Agenzia delle Entrate. I servizi di verifica e di conversione sono raggiungibili all'interno dell'area riservata, selezionando il servizio CIVIS - Presentazione documenti per controllo formale - Funzione di validazione e conversione file.

Si precisa che in sede di accoglimento delle richieste trasmesse in via telematica, costituirà oggetto di scarto della richiesta stessa la presenza di allegati non conformi a quanto indicato in precedenza.

3.4 Namespaces

Lo schema associato alla fornitura è organizzato facendo uso di diversi namespaces, il cui significato è illustrato in [Tabella 1](#) ed è suddiviso in più schema documents, il cui contenuto è descritto in [Tabella 2](#).

Ciascun namespace è identificato univocamente da un “nome”, detto **URN** (Uniform Resource Name), al quale è associato un prefisso, utilizzato per brevità all'interno dello schema per indicare l'appartenenza di un elemento xml al namespace stesso.

Prefisso	Namespace	Descrizione
cm	urn:www.agenziaentrate.gov.it:specificheTecniche: common:v2	Namespace nel quale sono definiti i tipi di dati semplici, derivati dai tipi primitivi, che possono essere assegnati agli elementi di un generico documento trasmesso telematicamente. Allo stesso namespace appartengono anche gli elementi generali della fornitura che non dipendono dalla tipologia di documento in essa contenuto.
sc	urn:www.agenziaentrate.gov.it:specificheTecniche: sco:common:v2	Namespace nel quale sono definiti gli elementi ed i tipi xml che compongono una generica dichiarazione.
reg	urn:www.agenziaentrate.gov.it:specificheTecniche: sco:reg:v1	Namespace nel quale sono definiti gli elementi ed i tipi xml che compongono una generica richiesta di registrazione.
loc	urn:www.agenziaentrate.gov.it:specificheTecniche: sco:loc:v1	Namespace nel quale sono definiti gli elementi ed i tipi xml che compongono la richiesta di registrazione per i contratti di locazione ed affitto di immobili (Modello RLI).

Tabella 1

Nome file	Contenuto
fornitura_v2.xsd	Contiene la definizione dei tipi xml relativi agli elementi generali della fornitura.
typesDati_v2.xsd	Contiene la definizione dei tipi di dati xml, derivati dai tipi primitivi predefiniti, associati agli elementi testuali della fornitura.
typesProvince_v2.xsd	Contiene la definizione di tipi xml semplici costituiti dalle sigle delle province italiane in vigore, dalle sigle delle province croate di Fiume, Pola e Zara e dalla sigla "EE" che indica un paese estero.
datiFiscali_v2.xsd	Contiene la definizione di tipi xml relativi alla generica dichiarazione.
typesFiscali_v2.xsd	Contiene la definizione di tipi xml semplici costituiti dai codici elencati in alcune tabelle associate alla dichiarazione: "Tabella generale dei codici carica", "Tabella generale di classificazione della natura giuridica", ecc.
typesReg_v1.xsd	Contiene la definizione di ulteriori tipi xml relativi alla generica richiesta di registrazione.
fornituraRLI12_v1.xsd	Contiene la definizione dei tipi xml relativi alla richiesta di registrazione e adempimenti successivi per i contratti di locazione ed affitto di immobili

Tabella 2

4. XML SCHEMA DEFINITION

Il presente capitolo analizza lo schema che descrive la struttura della fornitura xml relativa alla richiesta di registrazione e adempimenti successivi per i contratti di locazione ed affitto di immobili.

Tale schema definisce elementi di tipo semplice, il cui contenuto è esclusivamente testuale e di tipo complesso contenenti altri elementi dello schema.

A ciascuno degli elementi semplici è attribuito uno dei tipi xml di dati definiti nella tabella 3.

Tipo	Descrizione
DatoAN_Type	Tipo semplice costituito da caratteri alfanumerici maiuscoli e dai caratteri: punto, virgola, apice, trattino, spazio, /, °, ^, ampersand. I caratteri: punto, virgola, apice, spazio, /, °, ^ e ampersand non sono ammessi come primo carattere della stringa.
DatoNU_Type	Tipo semplice che identifica numeri naturali positivi e negativi con al massimo 16 cifre.
DatoPC_Type	Tipo semplice che esprime una percentuale e dunque consente valori positivi non superiori a 100, con al massimo 2 cifre decimali. Il separatore decimale previsto è la virgola.
DatoQU_Type	Tipo semplice che identifica numeri positivi con al massimo 5 cifre decimali. La lunghezza massima prevista è di 16 caratteri, il separatore decimale previsto è la virgola.
DatoVP_Type	Tipo semplice che identifica numeri positivi con 2 cifre decimali. La lunghezza massima prevista è di 16 caratteri, il separatore decimale previsto è la virgola.
DatoN1_Type	Tipo semplice che identifica i numeri naturali da 1 a 9.
DatoNP_Type	Tipo semplice che identifica numeri naturali positivi con al massimo 16 cifre.
DatoPI_Type	Tipo semplice che identifica la partita IVA rispettandone i vincoli di struttura.
DatoCN_Type	Tipo semplice che identifica un codice fiscale numerico rispettandone i vincoli di struttura.
DatoCF_Type	Tipo semplice che identifica un codice fiscale alfanumerico rispettandone i vincoli di struttura.
DatoCB_Type	Tipo semplice che consente esclusivamente i valori 0 e 1.
DatoCB12_Type	Tipo semplice che consente esclusivamente 12 caratteri con i valori 0 e 1.
DatoDT_Type	Tipo semplice che identifica una data nel formato ggmmaaaa. La data indicata non deve essere successiva alla data corrente.
DatoDA_Type	Tipo semplice che identifica un anno nel formato aaaa. Sono ammessi anni dal 1800 al 2099.
DatoDN_Type	Tipo semplice che identifica una data nel formato ggmmaaaa.
DatoD6_Type	Tipo semplice che identifica una data nel formato mmaaaa.
DatoEM_Type	Tipo semplice che identifica un indirizzo email.
DatoGA_Type	Tipo semplice che identifica il numero di giorni in un anno e va da 1 a 365
DatoTL_Type	Tipo semplice che identifica un elemento di tipo telefono
DatoCP_Type	Tipo semplice che identifica un elemento di tipo cap

PR_Type	Tipo semplice costituito dalle sigle delle provincie italiane in vigore.
PN_Type	Tipo semplice costituito dalle sigle delle provincie italiane in vigore, dalle sigle delle provincie croate di Fiume, Pola e Zara e dalla sigla "EE" che indica un paese estero.
PE_Type	Tipo semplice costituito dalle sigle delle provincie italiane in vigore e dalla sigla "EE" che indica un paese estero.

Tabella 3

4.1 Legenda dei simboli grafici

Per la rappresentazione grafica della struttura gerarchica si utilizzano alcuni simboli grafici descritti in tabella 4:





	Elemento obbligatorio
	Elemento opzionale
	Elemento ripetuto 0 o più volte
	Sequenza ordinata di elementi (Sequence)
	Alternativa tra due o più elementi (Choice)

Tabella 4

5. Schema fornitureRLI12_v1.xsd

element Fornitura

diagram	
namespace	urn:www.agenziaentrate.gov.it:specificheTecniche:sco:loc:v1
properties	content complex
children	loc:Instestazione loc:DatiGenerali loc:Documento
source	<pre> <xs:element name="Fornitura"> <xs:complexType> <xs:sequence> <xs:element name="Instestazione" type="loc:Instestazione_Type"/> <xs:element name="DatiGenerali"> <xs:complexType> <xs:sequence> <xs:element name="UfficioCompetente" minOccurs="0"> <xs:annotation> <xs:documentation>Obbligatorio nel caso di prima registrazione. Non deve essere presente nel caso di adempimenti successivi</xs:documentation> </xs:annotation> <xs:complexType> <xs:sequence> <xs:element name="UfficioTerritoriale" type="reg:UfficioTerritoriale_Type"/> </xs:sequence> </xs:complexType> </xs:element> <xs:element name="Versamento" type="reg:Versamento_Type" minOccurs="0"> <xs:annotation> <xs:documentation>Dato obbligatorio in presenza di importo da versare diverso da zero.</xs:documentation> </xs:annotation> </xs:element> <xs:element name="ImportoDaVersare" type="cm:DatoVP_Type"> <xs:annotation> <xs:documentation>Deve essere uguale alla somma degli importi da versare. Può anche essere uguale a zero.</xs:documentation> </xs:annotation> </xs:element> </xs:sequence> </xs:complexType> </xs:element> <xs:element name="Documento" type="loc:Documento_RLI_Type" maxOccurs="unbounded"/> </xs:sequence> </xs:complexType> </xs:element> </pre>

element **Fornitura/Intestazione**

diagram	<p>loc:Intestazione_Type</p> <ul style="list-style-type: none"> loc:CodiceFornitura impostare a RLI12 loc:TipoFornitore Assume i valori: 1 - Soggetti che inviano le proprie dichiarazioni; 10 - C.A.F. dipendenti e pensionati; C.A.F. imprese; Società ed enti di cui all'art.3, comma 2 del DPR 322/98 (se tale società appartiene a un gruppo può trasmettere la propria dichiarazione e quelle delle aziende del gruppo); Altri intermediari di cui all'art.3, comma 3 lett a), b), c) ed e) del DPR 322/98; Società degli Ordini di cui all' art. 3 Decr. Dir. 18/2/99; Soggetto che trasmette le dichiarazioni per le quali l'impegno a trasmettere è stato assunto da un professionista deceduto. loc:CodiceFiscaleFornitore loc:SpazioUtente loc:SpazioServizioTelematico
namespace	urn:www.agenziaentrate.gov.it:specificheTecniche:sco:loc:v1
type	loc:Intestazione_Type
properties	isRef 0 content complex
children	loc:CodiceFornitura loc:TipoFornitore loc:CodiceFiscaleFornitore loc:SpazioUtente loc:SpazioServizioTelematico
source	<xs:element name="Intestazione" type="loc:Intestazione_Type"/>

element **Fornitura/DatiGenerali**

diagram	
namespace	urn:www.agenziaentrate.gov.it:specificheTecniche:sco:loc:v1
properties	isRef 0 content complex
children	loc:UfficioCompetente loc:Versamento loc:ImportoDaVersare
source	<pre> <xs:element name="DatiGenerali"> <xs:complexType> <xs:sequence> <xs:element name="UfficioCompetente" minOccurs="0"> <xs:annotation> <xs:documentation>Obbligatorio nel caso di prima registrazione. Non deve essere presente nel caso di adempimenti successivi</xs:documentation> </xs:annotation> <xs:complexType> <xs:sequence> <xs:element name="UfficioTerritoriale" type="reg:UfficioTerritoriale_Type"/> </xs:sequence> </xs:complexType> </xs:element> <xs:element name="Versamento" type="reg:Versamento_Type" minOccurs="0"> <xs:annotation> <xs:documentation>Dato obbligatorio in presenza di importo da versare diverso da zero.</xs:documentation> </xs:annotation> </xs:element> <xs:element name="ImportoDaVersare" type="cm:DatoVP_Type"> <xs:annotation> <xs:documentation>Deve essere uguale alla somma degli importi da versare Può anche essere uguale a zero.</xs:documentation> </xs:annotation> </xs:element> </xs:sequence> </xs:complexType> </xs:element> </pre>

element **Fornitura/DatiGenerali/UfficioCompetente**

diagram	 <p>Obbligatorio nel caso di prima registrazione. Non deve essere presente nel caso di adempimenti successivi</p>
namespace	urn:www.agenziaentrate.gov.it:specificheTecniche:sco:loc:v1
properties	isRef 0 minOcc 0 maxOcc 1 content complex
children	loc:UfficioTerritoriale
annotation	documentation Obbligatorio nel caso di prima registrazione. Non deve essere presente nel caso di adempimenti successivi
source	<pre> <xs:element name="UfficioCompetente" minOccurs="0"> <xs:annotation> <xs:documentation>Obbligatorio nel caso di prima registrazione. Non deve essere presente nel caso di adempimenti successivi</xs:documentation> </xs:annotation> <xs:complexType> <xs:sequence> <xs:element name="UfficioTerritoriale" type="reg:UfficioTerritoriale_Type"/> </xs:sequence> </xs:complexType> </xs:element> </pre>

element **Fornitura/DatiGenerali/UfficioCompetente/UfficioTerritoriale**

diagram	
namespace	urn:www.agenziaentrate.gov.it:specificheTecniche:sco:loc:v1
type	reg:UfficioTerritoriale_Type
properties	isRef 0 content simple
source	<pre> <xs:element name="UfficioTerritoriale" type="reg:UfficioTerritoriale_Type"/> </pre>

element **Fornitura/DatiGenerali/Versamento**

diagram									
namespace	urn:www.agenziaentrate.gov.it:specificheTecniche:sco:loc:v1								
type	reg:Versamento_Type								
properties	<table border="0"> <tr><td>isRef</td><td>0</td></tr> <tr><td>minOcc</td><td>0</td></tr> <tr><td>maxOcc</td><td>1</td></tr> <tr><td>content</td><td>complex</td></tr> </table>	isRef	0	minOcc	0	maxOcc	1	content	complex
isRef	0								
minOcc	0								
maxOcc	1								
content	complex								
children	reg:CodiceABI reg:CodiceCAB reg:NumeroContoCorrente reg:CIN reg:CodiceFiscaleTitolareCC								
annotation	documentation Dato obbligatorio in presenza di importo da versare diverso da zero.								
source	<pre><xs:element name="Versamento" type="reg:Versamento_Type" minOccurs="0"> <xs:annotation> <xs:documentation>Dato obbligatorio in presenza di importo da versare diverso da zero.</xs:documentation> </xs:annotation> </xs:element></pre>								

element **Fornitura/DatiGenerali/ImportoDaVersare**

diagram										
namespace	urn:www.agenziaentrate.gov.it:specificheTecniche:sco:loc:v1									
type	DatoVP_Type									
properties	<table border="0"> <tr><td>isRef</td><td>0</td></tr> <tr><td>content</td><td>simple</td></tr> </table>	isRef	0	content	simple					
isRef	0									
content	simple									
facets	<table border="0"> <tr><td>Kind</td><td>Value</td><td>annotation</td></tr> <tr><td>maxLength</td><td>16</td><td></td></tr> <tr><td>pattern</td><td>[0-9]+,[0-9]{2}</td><td></td></tr> </table>	Kind	Value	annotation	maxLength	16		pattern	[0-9]+,[0-9]{2}	
Kind	Value	annotation								
maxLength	16									
pattern	[0-9]+,[0-9]{2}									
annotation	documentation Deve essere uguale alla somma degli importi da versare Può anche essere uguale a zero.									

Specifiche tecniche richieste di registrazione e adempimenti successivi per i contratti di locazione e affitto di immobili (Modello RLI) Allegato A

source	<pre> <xs:element name="ImportoDaVersare" type="cm:DatoVP_Type"> <xs:annotation> <xs:documentation>Deve essere uguale alla somma degli importi da versare Può anche essere uguale a zero. </xs:documentation> </xs:annotation> </xs:element> </pre>
--------	---

element **Fornitura/Documento**

diagram	<p>loc:Documento 1..∞</p> <p>loc:Documento_RLI_Type</p> <ul style="list-style-type: none"> attributes <ul style="list-style-type: none"> identificativo loc:Frontespizio (+) loc:Soggetti (+) <ul style="list-style-type: none"> Se si tratta di prima registrazione il quadro è obbligatorio. Nel caso di adempimenti successivi il quadro è obbligatorio se Tipologia di adempimento è uguale a 3 o se è presente il campo CedolareSecca o se è presente il campo Soggetto subentrato; non può essere presente negli altri casi. I codici fiscali dei locatori e dei conduttori devono essere tutti diversi tra loro loc:Immobili (+) <ul style="list-style-type: none"> Se si tratta di prima registrazione il quadro è obbligatorio. Nel caso di adempimenti successivi il quadro è obbligatorio se è presente il campo CDC; non può essere presente negli altri casi. loc:Relazioni (+) <ul style="list-style-type: none"> questo quadro va compilato solo per le locazioni ad uso abitativo. Se si tratta di prima registrazione il quadro può essere presente solo se tipologia contratto = L1 o L2 e non sia stata barrata la casella "soggettività IVA" nella sezione dedicata ai locatori (per tutti i locatori). Nel caso di adempimenti successivi il quadro è obbligatorio se è presente il campo CedolareSecca; non può essere presente negli altri casi.
namespace	urn:www.agenziaentrate.gov.it:specificheTecniche:sco:loc:v1

Specifiche tecniche richieste di registrazione e adempimenti successivi per i contratti di locazione e affitto di immobili (Modello RLI) Allegato A

type	loc:Documento_RLI_Type					
properties	isRef	0	minOcc	1	maxOcc	unbounded
	content	complex				
children	loc:Frontespizio loc:Soggetti loc:Immobili loc:Relazioni					
attributes	Name	Type	Use	Default	Fixed	annotation
	identificativo	Identificativo_Type	required			
source	<code><xs:element name="Documento" type="loc:Documento_RLI_Type" maxOccurs="unbounded"/></code>					

complexType **Dati_Generali_Type**

diagram		
namespace	urn:www.agenziaentrate.gov.it:specificheTecniche:sco:loc:v1	
source	<code><xs:complexType name="Dati_Generali_Type"> <xs:sequence/> </xs:complexType></code>	

complexType **Documento_RLI_Type**

diagram	<p>cm:Documento_Type (extension)</p> <ul style="list-style-type: none"> attributes <ul style="list-style-type: none"> identificativo <p>Documento_RLI_Type</p> <ul style="list-style-type: none"> loc:Frontespizio (+) loc:Soggetti (+) <ul style="list-style-type: none"> Se si tratta di prima registrazione il quadro è obbligatorio. Nel caso di adempimenti successivi il quadro è obbligatorio se Tipologia di adempimento è uguale a 3 o se è presente il campo CedolareSecca o se è presente il campo Soggetto subentrato; non può essere presente negli altri casi. I codici fiscali dei locatori e dei conduttori devono essere tutti diversi tra loro loc:Immobili (+) <ul style="list-style-type: none"> Se si tratta di prima registrazione il quadro è obbligatorio. Nel caso di adempimenti successivi il quadro è obbligatorio se è presente il campo CDC; non può essere presente negli altri casi. loc:Relazioni (+) <ul style="list-style-type: none"> questo quadro va compilato solo per le locazioni ad uso abitativo. Se si tratta di prima registrazione il quadro può essere presente solo se tipologia contratto = L1 o L2 e non sia stata barrata la casella "soggettività IVA" nella sezione dedicata ai locatori (per tutti i locatori). Nel caso di adempimenti successivi il quadro è obbligatorio se è presente il campo CedolareSecca; non può essere presente negli altri casi. 					
namespace	urn:www.agenziaentrate.gov.it:specificheTecniche:sco:loc:v1					
type	extension of Documento_Type					
properties	base cm:Documento_Type					
children	loc:Frontespizio loc:Soggetti loc:Immobili loc:Relazioni					
used by	element Fornitura/Documento					
attributes	Name	Type	Use	Default	Fixed	annotation
	identificativo	Identificativo_Type	required			
source	<xs:complexType name="Documento_RLI_Type">					

	<pre> <xs:complexContent> <xs:extension base="cm:Documento_Type"> <xs:sequence> <xs:element name="Frontespizio"> <xs:complexType> <xs:sequence> <xs:element name="IdentificativoProdSoftware" minOccurs="0"> <xs:simpleType> <xs:restriction base="cm:DatoAN_Type" value="16"/> </xs:simpleType> </xs:element> <xs:element name="NumeroModuliCompilati"> <xs:simpleType> <xs:restriction base="cm:DatoNU_Type" value="3"/> </xs:simpleType> </xs:element> <xs:element name="IDContratto"> <xs:annotation> <xs:documentation>Identificativo del contratto. Assegnato dall'utente e obbligatorio</xs:documentation> </xs:annotation> <xs:simpleType> <xs:restriction base="reg:DatoANU_Type" value="20"/> </xs:simpleType> </xs:element> <xs:element name="Richiedente"> <xs:annotation> <xs:documentation>Nel caso di adempimenti successivi deve coincidere con una delle parti del contratto precedentemente registrato (a meno del caso di soggetto subentrato); la non corrispondenza comporta lo scarto della richiesta in fase di accettazione.</xs:documentation> </xs:annotation> <xs:complexType> <xs:sequence> <xs:element name="CodiceFiscale" type="cm:DatoCF_Type"> <xs:annotation> <xs:documentation>Il codice fiscale deve essere formalmente corretto e registrato in Anagrafe tributaria. La non registrazione comporta lo scarto della richiesta in fase di accettazione. Nel caso di omocodia del codice fiscale risolta dall'Agenzia delle Entrate con l'attribuzione di un nuovo codice fiscale, l'indicazione nella richiesta del precedente codice fiscale (omocodice) comporta, in sede di accoglimento delle comunicazioni trasmesse in via telematica, lo scarto della stessa. Nel caso di prima registrazione, se tipologia di richiedente = 1 deve essere uguale ad uno dei codici fiscali presenti nel quadro B (locatori o conduttori).</xs:documentation> </xs:annotation> </xs:element> </xs:sequence> </xs:complexType> </xs:element> </xs:sequence> </xs:complexType> </xs:element> </xs:sequence> </xs:extension> </xs:complexContent> </pre>
--	---

	<pre> <xs:restriction base="cm:DatoAN_Type"> <xs:maxLength value="24"/> </xs:restriction> </xs:simpleType> </xs:element> <xs:element name="Nome"> <xs:simpleType> <xs:restriction base="cm:DatoAN_Type"> <xs:maxLength value="20"/> </xs:restriction> </xs:simpleType> </xs:element> </xs:sequence> </xs:complexType> </xs:element> <xs:element name="SoggettiDiversiDaPF"> <xs:complexType> <xs:sequence> <xs:element name="Denominazione"> <xs:simpleType> <xs:restriction base="cm:DatoAN_Type"> <xs:maxLength value="60"/> </xs:restriction> </xs:simpleType> </xs:element> </xs:sequence> </xs:complexType> </xs:element> </xs:choice> <xs:element name="Rappresentante" minOccurs="0"> <xs:annotation> <xs:documentation>La sezione e' obbligatoria per i contribuenti diversi dalle persone fisiche. La sezione puo' essere presente anche per i contribuenti persone fisiche</xs:documentation> </xs:annotation> <xs:complexType> <xs:sequence> <xs:element name="CodiceFiscaleRappresentante" type="cm:DatoCF_Type"> <xs:annotation> <xs:documentation>Deve essere diverso dal codice fiscale del contribuente</xs:documentation> </xs:annotation> </xs:element> <xs:element name="CognomeRappresentante"> <xs:simpleType> <xs:restriction base="cm:DatoAN_Type"> <xs:maxLength value="24"/> </xs:restriction> </xs:simpleType> </xs:element> <xs:element name="NomeRappresentante"> <xs:simpleType> <xs:restriction base="cm:DatoAN_Type"> <xs:maxLength value="20"/> </xs:restriction> </xs:simpleType> </xs:element> <xs:element name="CodiceCarica" type="sc:Codice_Carica_Type"> <xs:annotation> </pre>
--	---

	1, 2, 3, 4, 5, 7, 8, 11, 13, 14, 15	<pre> <xs:documentation>Può assumere uno dei seguenti valori: </xs:documentation> </xs:annotation> </xs:element> </xs:sequence> </xs:complexType> </xs:element> <xs:element name="Firma" type="cm:DatoCB_Type"/> <xs:element name="TipologiaRichiedente"> <xs:annotation> <xs:documentation>Nel caso di adempimenti successivi è ammesso solo il valore 1</xs:documentation> </xs:annotation> <xs:simpleType> <xs:restriction base="cm:DatoN1_Type"> <xs:enumeration value="1"> <xs:annotation> <xs:documentation><![CDATA[parte del contratto]]</xs:documentation> </xs:annotation> </xs:enumeration> <xs:enumeration value="2"> <xs:annotation> <xs:documentation><![CDATA[mediatore del contratto]]</xs:documentation> </xs:annotation> </xs:enumeration> </xs:restriction> </xs:simpleType> </xs:element> <xs:element name="Subentro" type="cm:DatoCB_Type" minOccurs="0"> <xs:annotation> <xs:documentation>Può essere presente solo in caso di pagamento annualità successive, proroga e risoluzione ma non in caso di cessione o prima registrazione</xs:documentation> </xs:annotation> </xs:element> </xs:sequence> </xs:complexType> </xs:element> <xs:element name="TipologiaContratto" type="reg:TipologiaContratto_Type" minOccurs="0"> <xs:annotation> <xs:documentation>Obbligatorio nel caso di prima registrazione. Non deve essere presente nel caso di adempimenti successivi. Indicare il codice corrispondente alla tipologia di contratto sulla base della tabella presente nelle istruzioni - L1 = Locazione di immobile ad uso abitativo; L2 = Locazione agevolata di immobile ad uso abitativo; L3 = Locazione di immobile ad uso abitativo (contratto soggetto ad IVA); L4 = Locazione finanziaria di immobile ad uso abitativo; S1 = Locazione di immobile ad uso diverso dall'abitativo; S2 = Locazione di immobile ad uso diverso dall'abitativo con locatore soggetto ad IVA; S3 = Locazione Finanziaria di immobile ad uso diverso dall'abitativo; T1 = Affitto di fondo rustico; T2 = Affitto di fondo rustico agevolato; T3 = Affitto di terreni ed aree non edificabili, cave e torbiere; T4 = Affitto di terreni edificabili o non edificabili destinati a parcheggio (contratto assoggettato ad IVA).</xs:documentation> </xs:annotation> </xs:element> <xs:element name="PagamentoInteraDurataContratto" type="cm:DatoCB_Type" minOccurs="0"> <xs:annotation> <xs:documentation>Nel caso di prima registrazione può essere presente solo per tipologia di contratto = L1, L2, L3, S1, S2, T1, T2, T3, T4 </pre>
--	-------------------------------------	--

	<p>Nel caso di prima registrazione è obbligatorio per tipologia di contratto = T1, T2, T3, T4 e per la tipologia contratto L1, L2, L3, S1, S2 se la durata del contratto (data fine – data inizio) è minore o uguale a 365 giorni (in assenza di durata non è obbligatorio) Nel caso di adempimenti successivi può essere presente solo se Tipologia di adempimento è uguale a</p> <pre> </xs:annotation> </xs:element> <xs:element name="EventiEccezionali" type="cm:DatoCB_Type" minOccurs="0"/> <xs:element name="CasiParticolari" minOccurs="0"/> <xs:annotation> <xs:documentation>La presente casella deve essere utilizzata per segnalare la presenza di particolari fattispecie negoziali all'interno del contratto per le quali viene presentata la richiesta di registrazione ovvero data comunicazione di un adempimento successivo. Inserire il codice '1' nel caso in cui nel contratto sia previsto un canone diverso per una o più annualità.</xs:documentation> </xs:annotation> <xs:simpleType> <xs:restriction base="cm:DatoN1_Type"> <xs:enumeration value="1"> <xs:annotation> <xs:documentation><![CDATA[Presenza di un canone diverso per una o più annualità]]></xs:documentation> </xs:annotation> </xs:enumeration> </xs:restriction> </xs:simpleType> </xs:element> <xs:element name="Importi" minOccurs="0"> <xs:annotation> <xs:documentation>Nel caso di adempimenti successivi non bisogna effettuare controlli sugli importi</xs:documentation> </xs:annotation> </xs:complexType> <xs:sequence> <xs:element name="Imposte" minOccurs="0"> <xs:annotation> <xs:documentation>Se e' presente la cedolare secca non saranno dovute imposte (bollo e registro), salvo il caso di garanzie di terzi diverse dalle fidejussioni Nel caso in cui l'immobile sia posseduto da piu' soggetti, alcuni dei quali optino per la cedolare secca, coloro che non optano sono tenuti al pagamento: • dell'imposta di registro, limitatamente alla frazione del canone loro imputabile in base alle quote complessive di possesso dell'immobile loro spettanti; Nel caso in cui il contratto di locazione abbia ad oggetto anche immobili non soggetti alla cedolare, l'imposta deve essere determinata in proporzione alla rendita catastale attribuita. • dell'imposta di bollo, nella misura ordinaria In caso di contratto di locazione ad uso abitativo, registrato tardivamente, in relazione al quale tutti i locatori abbiano optato per la cedolare secca, saranno dovute solo le sanzioni.</xs:documentation> </xs:annotation> </xs:complexType> <xs:sequence> <xs:element name="ImpostaDiRegistro" type="cm:DatoVP_Type" minOccurs="0"> <xs:annotation> <xs:documentation>tramite la tipologia di contratto si definisce l'aliquota da applicare al canone o l'imposta fissa. o L'imposta di registro non puo' essere inferiore a 67,00 euro o L'importo dell'imposta di registro e' arrotondato all'unita' di euro. o Se sono presenti data inizio e fine, determinare MESI = (Data fine - data inizio + 1) / 30,4375. </xs:documentation> </xs:element> </xs:sequence> </xs:sequence> </pre>
--	--

Specifiche tecniche richieste di registrazione e adempimenti successivi per i contratti di locazione e affitto di immobili (Modello RLI) Allegato A

	<p>Tale risultato e' arrotondato all'unita'.</p> <p>o Se non sono presenti data inizio o fine o se non e' impostato il campo pagamento intera durata o se MESI e' minore o uguale a 12 o tipologia di contratto = T1, T3: l'imposta e' uguale a Aliquota Tabella x Importo canone (o imposta fissa);</p> <p>o Se sono presenti data inizio e fine e se e' impostato il campo pagamento intera durata e MESI > 12 e tipologia di contratto = L1, L2, S1, S2, si applica uno sconto che consiste in una detrazione dall'imposta dovuta, in misura percentuale, pari alla meta' del tasso di interesse legale:</p> <ul style="list-style-type: none"> • IMPOSTA_REGISTRO = (Aliquota Tabella x Importo canone / 12 x MESI) • ANNI = (Data fine - data inizio + 1) / 365. Tale risultato e' arrotondato per difetto all'unita'; • DETRAZIONE = IMPOSTA_REGISTRO * tasso di interesse legale in vigore all'atto della registrazione / 200 * ANNI • Dal 01/01/2014 L'interesse legale e' pari al 1% • Imposta dovuta = IMPOSTA_REGISTRO - DETRAZIONE <p>o Se e' presente una garanzia, va aggiunto: Importo Garanzia x 0,5%. L'imposta di registro sulle garanzie non può essere inferiore ad euro 200,00.</p> <p>o Se e' presente la condizione sospensiva si applica in ogni caso 200,00 Euro</p> <p>o Nel caso di contratto esente bollo e registro non si applica l'imposta</xs:documentation></p> <p style="text-align: center;"></xs:annotation> </xs:element> <xs:element name="ImpostaDiBollo" type="cm:DatoVP_Type" minOccurs="0"> </xs:annotation> <xs:documentation>Determinare FOGLI = NumeroPagine / 4 arrotondato all'unita' superiore.</p> <p>L'imposta deve essere uguale a 16 * FOGLI * NumeroCopie.</p> <p>Nel caso di tipologia di contratto = L4 o S3, l'imposta di bollo (sul contratto) e' pari a euro 16, indipendentemente dal numero di esemplari e copie.</p> <p>Nel caso di tipologia di contratto = T1 o T2 non è dovuta imposta di bollo (sul contratto).</p> <p>In presenza di allegati al contratto aggiungere l'imposta sugli allegati, con aliquota diversa a seconda della tipologia di allegato:</p> <ul style="list-style-type: none"> o Scritture private, inventari: 16 x ogni foglio o Ricevute e quietanze: 2 per esemplare o Mappe, planimetrie e disegni: 1,00 per ogni foglio o esemplare <p>L'importo dell'imposta di bollo e' arrotondato ai centesimi di euro.</p> <p>Nel caso di contratto esente bollo o esente bollo e registro non si applica l'imposta</xs:documentation></p> <p style="text-align: center;"></xs:annotation> </xs:element> </xs:sequence> </xs:complexType> </xs:element> <xs:element name="Sanzioni" minOccurs="0"> <xs:annotation> <xs:documentation>Se e' barrata la casella eventi eccezionali non devono essere presenti sanzioni ed interessi</xs:documentation> </xs:annotation> </xs:complexType> <xs:sequence> <xs:element name="ImpostaDiRegistro" type="cm:DatoVP_Type" minOccurs="0"/> <xs:element name="ImpostaDiBollo" type="cm:DatoVP_Type" minOccurs="0"/> </xs:sequence> </xs:complexType> </xs:element> <xs:element name="Interessi" type="cm:DatoVP_Type" minOccurs="0"> <xs:annotation> <xs:documentation>Se e' barrata la casella eventi eccezionali non devono essere presenti sanzioni ed interessi</xs:documentation> </xs:annotation></p>
--	---

	<pre> </xs:element> </xs:sequence> </xs:complexType> </xs:element> <xs:choice> <xs:element name="Registrazione"> <xs:complexType> <xs:sequence> <xs:element name="NumeroProgressivoCanone" fixed="00000001"> <xs:annotation> <xs:documentation>Vale sempre 1</xs:documentation> </xs:annotation> <xs:simpleType> <xs:restriction base="xs:string"> <xs:pattern value="[0-9]{8}"/> </xs:restriction> </xs:simpleType> </xs:element> <xs:element name="Contratto"> <xs:complexType> <xs:sequence> <xs:element name="DataInizio" type="cm:DatoDN_Type" minOccurs="0"> <xs:annotation> <xs:documentation>Dato obbligatorio in assenza di condizione sospensiva.</xs:documentation> </xs:annotation> </xs:element> <xs:element name="DataFine" type="cm:DatoDN_Type" minOccurs="0"> <xs:annotation> <xs:documentation>Dato obbligatorio in assenza di condizione sospensiva. Deve essere successiva alla data Inizio</xs:documentation> </xs:annotation> </xs:element> <xs:element name="ImportoCanone" type="cm:DatoVP_Type"/> <xs:element name="DataStipula" type="cm:DatoDT_Type"> <xs:annotation> <xs:documentation>a) La data di stipula non puo' essere successiva a quella di trasmissione Telematica della richiesta (tale controllo sara' effettuato sia in fase di accoglienza che di compilazione/controllo) b) Se la data di stipula e' antecedente o uguale alla data di inizio del contratto (o in assenza della data di inizio), calcolare il numero di giorni che intercorrono tra il giorno successivo a quello di stipula e la data di trasmissione telematica della richiesta; c) Se la data di stipula e' successiva alla data di inizio del contratto, calcolare il numero di giorni che intercorrono tra il giorno successivo a quello di inizio del contratto e la data di trasmissione telematica della richiesta; se il numero di giorni e' superiore a 30 sara' necessario inserire le sanzioni e gli interessi (tale controllo sara' effettuato solo in fase di accoglienza) d) Per i contratti di durata non superiore a trenta giorni (se differenza tra data fine e data inizio e' minore o uguale a 30) e per le tipologie L4 e S3, non devono essere inserite le sanzioni e gli interessi, in quanto tali contratti sono soggetti a registrazione in caso d'uso.</xs:documentation> </xs:annotation> </xs:element> </xs:sequence> </xs:complexType> </xs:element> </xs:sequence> </xs:complexType> </xs:choice> <xs:element name="NumeroPagine"> <xs:simpleType> <xs:restriction base="cm:DatoNU_Type"> <xs:maxLength value="3"/> </xs:restriction> </xs:simpleType> </xs:element> </pre>
--	--

sottoscritti	<pre> <xs:element name="NumeroCopie"> <xs:annotation> <xs:documentation>Indicare il numero di esemplari cartacei del contratto dalle parti (minimo uno).</xs:documentation> </xs:annotation> <xs:simpleType> <xs:restriction base="cm:DatoNU_Type" value="3"/> </xs:simpleType> </xs:element> <xs:element name="ContrattoSoggettoIVA" type="cm:DatoCB_Type" minOccurs="0"> <xs:annotation> <xs:documentation>In presenza dei codici L3,S2 e T4 la casella dovra' essere barrata in via obbligatoria e dovra' essere presente almeno un locatore soggetto IVA. In presenza dei restanti codici la casella potra' essere barrata in via facoltativa; tuttavia nel caso venga barrata almeno un locatore dovra' essere "soggetto IVA".</xs:documentation> </xs:annotation> </xs:element> <xs:element name="CondizioneSospensiva" type="cm:DatoCB_Type" minOccurs="0"/> <xs:element name="NumeroAllegatoA" minOccurs="0"> <xs:annotation> <xs:documentation>Numero fogli o esemplari di scritture private, inventari (allegati al contratto)</xs:documentation> </xs:annotation> <xs:simpleType> <xs:restriction base="cm:DatoNU_Type" value="3"/> </xs:simpleType> </xs:element> <xs:element name="NumeroAllegatoB" minOccurs="0"> <xs:annotation> <xs:documentation>Numero fogli o esemplari di ricevute e quietanze (allegati al contratto)</xs:documentation> </xs:annotation> <xs:simpleType> <xs:restriction base="cm:DatoNU_Type" value="3"/> </xs:simpleType> </xs:element> <xs:element name="NumeroAllegatoC" minOccurs="0"> <xs:annotation> <xs:documentation>Numero fogli o esemplari di mappe, planimetrie e (allegati al contratto)</xs:documentation> </xs:annotation> <xs:simpleType> <xs:restriction base="cm:DatoNU_Type" value="3"/> </xs:simpleType> </xs:element> <xs:element name="ContrattoEsente" minOccurs="0"> <xs:annotation> <xs:documentation>1=esente bollo, 2= esente bollo e registro</xs:documentation> </xs:annotation> </xs:element> </pre>
--------------	---

	<pre> </xs:annotation> <xs:simpleType> <xs:restriction base="cm:DatoN1_Type" value="1"> <xs:enumeration> <xs:annotation> <xs:documentation><![CDATA[esente bollo]]></xs:documentation> </xs:annotation> </xs:enumeration> <xs:enumeration value="2"> <xs:annotation> <xs:documentation><![CDATA[esente bollo e registro]]></xs:documentation> </xs:annotation> </xs:enumeration> </xs:restriction> </xs:simpleType> </xs:element> </xs:sequence> </xs:complexType> </xs:element> <xs:element name="Garanzia" minOccurs="0"> <xs:annotation> <xs:documentation>Se nel contratto di locazione e' presente una garanzia prestata da terzi indicare i codici fiscali dei garanti (almeno uno).</xs:documentation> </xs:annotation> <xs:complexType> <xs:sequence> <xs:element name="TipologiaGaranzia"> <xs:simpleType> <xs:restriction base="cm:DatoN1_Type" value="1"> <xs:enumeration> <xs:annotation> <xs:documentation><![CDATA[fidejussione prestata da terzi]]></xs:documentation> </xs:annotation> </xs:enumeration> <xs:enumeration value="2"> <xs:annotation> <xs:documentation><![CDATA[garanzie di terzi diverse dalla fidejussione]]></xs:documentation> </xs:annotation> </xs:enumeration> </xs:restriction> </xs:simpleType> </xs:element> <xs:element name="ImportoGaranziaPrestataDaTerzi" type="cm:DatoVP_Type"> <xs:annotation> <xs:documentation>Dato obbligatorio in presenza del campo successivo</xs:documentation> </xs:annotation> </xs:element> <xs:element name="CodiceFiscaleGarante" type="cm:DatoCF_Type"> <xs:annotation> <xs:documentation>Dato obbligatorio in presenza del campo precedente. Deve essere diverso dai codici fiscali dei locatori e conduttori</xs:documentation> </xs:annotation> </xs:element> <xs:element name="CodiceFiscaleSecondoGarante" type="cm:DatoCF_Type" </pre>
--	--

```

minOccurs="0">
    <xs:annotation>
    <xs:documentation>Non puo' essere presente in assenza del campo
precedente.
Deve essere diverso dai codici fiscali dei locatori e conduttori e da quello del primo
garante</xs:documentation>
    </xs:annotation>
</xs:element>
</xs:sequence>
</xs:complexType>
</xs:element>
<xs:element name="Allegati" type="reg:FileAttachment_Type" minOccurs="0">
    <xs:annotation>
    <xs:documentation>deve essere allegato il contratto da registrare.
L'allegazione è facoltativa in presenza contemporanea dei seguenti requisiti:
- Tipologia contratto: L1 o L2
- Contratto non soggetto a Iva;
- Assenza di allegati (Mappe, planimetrie, disegni, ecc....).
- massimo 3 Locatori persone fisiche e soggettività Iva non barrata
- massimo 3 Conduttori persone fisiche e soggettività Iva non barrata
- deve essere presente almeno un immobile con codice 1 (immobile principale).
- Gli altri immobili (max 3) devono avere codice 2 (pertinenza locata congiuntamente).
- Tipologia immobile: U = urbano.
- Rendita catastale presente.</xs:documentation>
    </xs:annotation>
</xs:element>
</xs:sequence>
</xs:complexType>
</xs:element>
<xs:element name="AdempSucc">
    <xs:complexType>
    <xs:sequence>
    <xs:element name="TipologiaAdempimento">
    <xs:simpleType>
    <xs:restriction base="cm:DatoN1_Type">
    <xs:enumeration value="1">
    <xs:annotation>
    <xs:documentation><![CDATA[Annualità successive]]></xs:documentation>
    </xs:annotation>
    </xs:enumeration>
    <xs:enumeration value="2">
    <xs:annotation>
    <xs:documentation><![CDATA[Proroga]]></xs:documentation>
    </xs:annotation>
    </xs:enumeration>
    <xs:enumeration value="3">
    <xs:annotation>
    <xs:documentation><![CDATA[Cessione]]></xs:documentation>
    </xs:annotation>
    </xs:enumeration>
    <xs:enumeration value="4">
    <xs:annotation>
    <xs:documentation><![CDATA[Risoluzione]]></xs:documentation>
    </xs:annotation>
    </xs:enumeration>
    </xs:restriction>
    </xs:simpleType>
</xs:element>
</xs:sequence>
</xs:complexType>
</xs:element>
<xs:element name="CedolareSecca" type="cm:DatoCB_Type" minOccurs="0">

```

	<pre> <xs:annotation> <xs:documentation>Può essere presente solo se Tipologia di adempimento è uguale a 1 o 2 o 3. Non può essere presente in presenza di soggetto subentrato.</xs:documentation> </xs:annotation> </xs:element> <xs:element name="CDC" type="cm:DatoCB_Type" minOccurs="0"> <xs:annotation> <xs:documentation>Può essere presente solo se i dati catastali non erano precedentemente comunicati per lo specifico contratto; la non corrispondenza comporta lo scarto della richiesta in fase di accettazione. </xs:documentation> </xs:annotation> </xs:element> <xs:element name="Annualita" type="cm:DatoDA_Type" minOccurs="0"> <xs:annotation> <xs:documentation>Obbligatorio se Tipologia di adempimento è uguale a 1. Non può essere presente se Tipologia di adempimento è uguale a 2 o 3 o 4</xs:documentation> </xs:annotation> </xs:element> <xs:element name="DataFine" type="cm:DatoDN_Type" minOccurs="0"> <xs:annotation> <xs:documentation>Obbligatorio se Tipologia di adempimento è uguale a 2 o 3 o 4. Non può essere presente se Tipologia di adempimento è uguale a 1. Se Tipologia di adempimento è uguale a 2 deve essere successiva alla di scadenza del contratto; la non corrispondenza comporta lo scarto della richiesta in fase di accettazione. Se Tipologia di adempimento è uguale a 3 deve essere successiva alla data di stipula o decorrenza del contratto; la non corrispondenza comporta lo scarto della richiesta in fase di accettazione. Se Tipologia di adempimento è uguale a 4 deve essere successiva alla data di stipula, di decorrenza o registrazione del contratto; la non corrispondenza comporta lo scarto della richiesta in fase di accettazione. </xs:documentation> </xs:annotation> </xs:element> <xs:element name="Corrispettivo" type="cm:DatoVP_Type" minOccurs="0"> <xs:annotation> <xs:documentation>Non può essere presente se Tipologia di adempimento è uguale a 1 o 2 </xs:documentation> </xs:annotation> </xs:element> <xs:choice> <xs:annotation> <xs:documentation>Gli estremi di registrazione o l' ID telematico devono coincidere con quelli di un contratto precedentemente registrato. L'ufficio di registrazione (o i primi 3 bytes dell' ID telematico) deve essere uguale per tutti gli adempimenti successivi presenti nella fornitura. La non corrispondenza comporta lo scarto della richiesta in fase di accettazione.</xs:documentation> </xs:annotation> <xs:element name="Registrazione"> <xs:complexType> <xs:sequence> <xs:element name="UfficioDiRegistrazione" type="reg:UfficioDiRegistrazione_Type"/> <xs:element name="Anno" type="cm:DatoDA_Type"/> <xs:element name="Serie"> <xs:annotation> <xs:documentation>Può essere numerica (un solo carattere da 1 a 4) o alfa numerica (2 caratteri: il primo da 1 a 4 ed il secondo una lettera). </xs:documentation> </xs:annotation> </xs:element> </xs:sequence> </xs:complexType> </xs:element> </pre>
--	--

	<pre> </xs:annotation> <xs:simpleType> <xs:restriction base="reg:Serie_Type"> <xs:maxLength value="2"/> <xs:minLength value="1"/> <xs:enumeration value="3"/> <xs:enumeration value="3A"/> <xs:enumeration value="3B"/> <xs:enumeration value="3C"/> <xs:enumeration value="3P"/> <xs:enumeration value="3T"/> <xs:enumeration value="3V"/> <xs:enumeration value="1"/> <xs:enumeration value="1A"/> <xs:enumeration value="1B"/> <xs:enumeration value="1C"/> <xs:enumeration value="1D"/> <xs:enumeration value="1V"/> <xs:enumeration value="2"/> <xs:enumeration value="2A"/> <xs:enumeration value="2B"/> <xs:enumeration value="2C"/> <xs:enumeration value="2V"/> </xs:restriction> </xs:simpleType> </xs:element> <xs:element name="NumeroRegistrazione"> <xs:simpleType> <xs:restriction base="cm:DatoNU_Type"> <xs:maxLength value="6"/> </xs:restriction> </xs:simpleType> </xs:element> <xs:element name="SottonumeroRegistrazione" minOccurs="0"> <xs:simpleType> <xs:restriction base="cm:DatoNU_Type"> <xs:maxLength value="3"/> </xs:restriction> </xs:simpleType> </xs:element> </xs:sequence> </xs:complexType> </xs:element> <xs:element name="IDTelematico"> <xs:simpleType> <xs:restriction base="cm:DatoAN_Type"> <xs:length value="17"/> </xs:restriction> </xs:simpleType> </xs:element> </xs:choice> </xs:sequence> </xs:complexType> </xs:element> </xs:choice> <xs:element name="ImpegnoATrasmettere" type="reg:ImpegnoATrasmettere_Type" minOccurs="0"/> </xs:sequence> </xs:complexType> </pre>
--	--

```

</xs:element>
<xs:element name="Soggetti" minOccurs="0">
  <xs:annotation>
    <xs:documentation>Se si tratta di prima registrazione il quadro è obbligatorio.
    Nel caso di adempimenti successivi il quadro è obbligatorio se Tipologia di adempimento è
    uguale a 3 o se è presente il campo CedolareSecca o se è presente il campo Soggetto
    subentrato; non può essere presente negli altri casi.
    I codici fiscali dei locatori e dei conduttori devono essere tutti diversi tra loro</xs:documentation>
  </xs:annotation>
  <xs:complexType>
    <xs:sequence>
      <xs:element name="PrimoModulo">
        <xs:complexType>
          <xs:sequence>
            <xs:element name="Locatore" type="loc:Soggetto_Type" minOccurs="0"
            maxOccurs="4">
              <xs:annotation>
                <xs:documentation>Se si tratta di prima registrazione la sezione è obbligatoria.
                Nel caso di adempimenti successivi se Tipologia di adempimento è uguale a 3 deve essere
                presente almeno una delle sezioni Locatore o Conduttore con almeno un cedente ed almeno un
                cessionario nello stesso ruolo.
                Nel caso di adempimenti successivi se è presente il campo Soggetto subentrato deve essere
                presente solo un soggetto in una delle sezioni Locatore o Conduttore.
                Nel caso di adempimenti successivi se è presente il campo Cedolare Secca e Tipologia di
                adempimento non è uguale a 3 deve essere presente solo la sezione Locatore
                Nel caso di adempimenti successivi se Tipologia di adempimento è uguale a 3 ed è presente il
                campo Cedolare Secca devono essere presenti un solo cedente ed un solo cessionario nella
                sezione Locatore.
                Nel caso di adempimenti successivi se Tipologia di adempimento è uguale a 3 il cedente deve
                essere parte del contratto precedentemente registrato; la non corrispondenza comporta lo scarto
                della richiesta in fase di accettazione.</xs:documentation>
              </xs:annotation>
            </xs:element>
            <xs:element name="Conduttore" type="loc:Soggetto_Type" minOccurs="0"
            maxOccurs="4">
              <xs:annotation>
                <xs:documentation>Se si tratta di prima registrazione la sezione è obbligatoria.
                Nel caso di adempimenti successivi se Tipologia di adempimento è uguale a 3 deve essere
                presente almeno una delle sezioni Locatore o Conduttore con almeno un cedente ed almeno un
                cessionario nello stesso ruolo.
                Nel caso di adempimenti successivi se è presente il campo Soggetto subentrato deve essere
                presente solo un soggetto in una delle sezioni Locatore o Conduttore.
                Nel caso di adempimenti successivi se è presente il campo Cedolare Secca e Tipologia di
                adempimento non è uguale a 3 non deve essere presente la sezione Conduttore.
                Nel caso di adempimenti successivi se Tipologia di adempimento è uguale a 3 il cedente deve
                essere parte del contratto precedentemente registrato; la non corrispondenza comporta lo scarto
                della richiesta in fase di accettazione.</xs:documentation>
              </xs:annotation>
            </xs:element>
          </xs:sequence>
        </xs:complexType>
      </xs:element>
      <xs:element name="Modulo" minOccurs="0" maxOccurs="unbounded">
        <xs:complexType>
          <xs:sequence>
            <xs:element name="Locatore" type="loc:Soggetto_Type" minOccurs="0"
            maxOccurs="4">
              <xs:annotation>
                <xs:documentation>Nel caso di adempimenti successivi se Tipologia di

```

```

adempimento è uguale a 3 il cedente deve essere parte del contratto precedentemente
registrato; la non corrispondenza comporta lo scarto della richiesta in fase di
accettazione.</xs:documentation>
</xs:annotation>
</xs:element>
<xs:element name="Conduttore" type="loc:Soggetto_Type" minOccurs="0"
maxOccurs="4">
<xs:annotation>
<xs:documentation>Nel caso di adempimenti successivi se Tipologia di
adempimento è uguale a 3 il cedente deve essere parte del contratto precedentemente
registrato; la non corrispondenza comporta lo scarto della richiesta in fase di
accettazione.</xs:documentation>
</xs:annotation>
</xs:element>
</xs:sequence>
</xs:complexType>
</xs:element>
</xs:sequence>
</xs:complexType>
</xs:element>
<xs:element name="Immobili" minOccurs="0">
<xs:annotation>
<xs:documentation>Se si tratta di prima registrazione il quadro è obbligatorio.
Nel caso di adempimenti successivi il quadro è obbligatorio se è presente il campo CDC; non
può essere presente negli altri casi.</xs:documentation>
</xs:annotation>
<xs:complexType>
<xs:sequence>
<xs:element name="PrimoModulo">
<xs:complexType>
<xs:sequence>
<xs:element name="Immobile" maxOccurs="4">
<xs:complexType>
<xs:sequence>
<xs:element name="NumeroProgressivoImmobile">
<xs:annotation>
<xs:documentation>Se il numero degli immobili e' maggiore dei righi presenti
nel modulo dovranno essere utilizzati piu' moduli avendo cura di far proseguire la numerazione
"NUMERO IMMOBILE" in maniera progressiva (ad esempio 05, 06, 07,
ecc.).</xs:documentation>
</xs:annotation>
<xs:simpleType>
<xs:restriction base="xs:string">
<xs:pattern value="[0-9]{3}"/>
</xs:restriction>
</xs:simpleType>
</xs:element>
<xs:element name="TipologiaImmobile" type="reg:TipologiaImmobile_Type">
<xs:annotation>
<xs:documentation>Assume i seguenti valori:
1 = Immobile principale
2 = Pertinenza locata congiuntamente all' immobile principale
3 = Pertinenza locata disgiuntamente all' immobile principale
• Se e' presente un rigo con valore 2, dovra' essere presente in uno dei righi precedenti un
immobile con valore 1 e dovra' essere preceduto da un rigo con valore 1 o 2.
• Se e' presente un rigo con valore 3, non e' necessario che sia presente un rigo con valore 1.
</xs:documentation>
</xs:annotation>
</xs:element>

```

	<pre> <xs:element name="CodiceComuneCatastale" type="reg:CodiceComuneCatastale_Type" minOccurs="0"> <xs:annotation> <xs:documentation>Dato obbligatorio se provincia e' diversa da "EE". Attenzione non e' il codice catastale ma un codice autonomamente attribuito dall'Agenzia del territorio. I primi quattro caratteri fanno riferimento ai codici catastali. Pertanto i primi 4 caratteri devono fare riferimento ad un codice catastale esistente.</xs:documentation> </xs:annotation> </xs:element> <xs:element name="TipoCatasto" type="reg:TipoCatasto_Type" minOccurs="0"> <xs:annotation> <xs:documentation>Dato obbligatorio se provincia e' diversa da "EE". T/U (Terreni/Urbano) Se si tratta di prima registrazione se tipologia contratto = T1 o T2 e provincia e' diversa da "EE", tipo catasto deve essere = T. Se si tratta di prima registrazione se tipologia contratto = da L1 A L4, e da S1 a S3 e provincia e' diversa da "EE" , tipo catasto deve essere = U</xs:documentation> </xs:annotation> </xs:element> <xs:element name="PorzioneImmobile" type="reg:PorzioneImmobile_Type" minOccurs="0"> <xs:annotation> <xs:documentation>Dato obbligatorio se provincia e' diversa da "EE". I/P (Intero/Porzione)</xs:documentation> </xs:annotation> </xs:element> <xs:element name="SezioneUrbana" minOccurs="0"> <xs:annotation> <xs:documentation>Per gli immobili siti nelle sole zone in cui vige il sistema tavolare indicare il codice "Comune catastale" presente nel documento catastale.</xs:documentation> </xs:annotation> <xs:simpleType> <xs:restriction base="cm:DatoAN_Type"> <xs:maxLength value="3"/> </xs:restriction> </xs:simpleType> </xs:element> <xs:choice> <xs:element name="DatiCatastali" type="reg:DatiCatastaliTavolare_Type" minOccurs="0"> <xs:annotation> <xs:documentation>Dato obbligatorio se provincia e' diversa da "EE"e in assenza di InViaDiAccatastamento</xs:documentation> </xs:annotation> </xs:element> <xs:element name="InViaDiAccatastamento" type="cm:DatoCB_Type" minOccurs="0"> <xs:annotation> <xs:documentation>Dato obbligatorio se provincia e' diversa da "EE"e in assenza di DatiCatastali</xs:documentation> </xs:annotation> </xs:element> </xs:choice> <xs:element name="Comune"> <xs:annotation> <xs:documentation>Nel caso di immobili situati all'estero indicare lo Stato estero</xs:documentation> </xs:annotation> </xs:simpleType> </pre>
--	--

	<pre> <xs:restriction base="cm:DatoAN_Type"> <xs:maxLength value="40"/> </xs:restriction> </xs:simpleType> </xs:element> <xs:element name="Provincia" type="cm:PE_Type"> <xs:annotation> <xs:documentation>Nel caso di immobili situati all'estero indicare EE</xs:documentation> </xs:annotation> </xs:element> <xs:element name="CategoriaCatastale" type="reg:CodiciCategoriaCatastale_Type" minOccurs="0"> <xs:annotation> <xs:documentation>Dato obbligatorio se Tipo catasto: "U" Assume i valori dei gruppi da A a F Se si tratta di prima registrazione se Tipologia locazione: "L" e tipo Immobile: "1", la categoria catastale deve essere "A", escluso A10. Se si tratta di prima registrazione se tipologia contratto = S3, categoria catastale deve essere diversa da A escluso A10.</xs:documentation> </xs:annotation> </xs:element> <xs:element name="RenditaCatastale" type="cm:DatoVP_Type" minOccurs="0"> <xs:annotation> <xs:documentation>Dato obbligatorio se provincia e' diversa da "EE" ed in assenza del campo InViaDiAccatamento e se Categoria catastale diverso da F.</xs:documentation> </xs:annotation> </xs:element> <xs:element name="TipologiaIndirizzo" type="reg:TipologiaIndirizzo_Type"/> <xs:element name="Indirizzo"> <xs:simpleType> <xs:restriction base="cm:DatoAN_Type"> <xs:maxLength value="35"/> </xs:restriction> </xs:simpleType> </xs:element> <xs:element name="NumCivico" minOccurs="0"> <xs:simpleType> <xs:restriction base="cm:DatoAN_Type"> <xs:maxLength value="10"/> </xs:restriction> </xs:simpleType> </xs:element> </xs:sequence> </xs:complexType> </xs:element> </xs:sequence> </xs:complexType> </xs:element> <xs:element name="Modulo" minOccurs="0" maxOccurs="unbounded"> <xs:complexType> <xs:sequence> <xs:element name="Immobile" maxOccurs="4"> <xs:complexType> <xs:sequence> <xs:element name="NumeroProgressivoImmobile"> <xs:annotation> </pre>
--	--

	<pre> <xs:documentation>Se il numero degli immobili e' maggiore dei righi presenti nel modulo dovranno essere utilizzati piu' moduli avendo cura di far proseguire la numerazione "NUMERO IMMOBILE" in maniera progressiva (ad esempio 05, 06, 07, ecc.).</xs:documentation> </xs:annotation> <xs:simpleType> <xs:restriction base="xs:string"> <xs:pattern value="[0-9]{3}"/> </xs:restriction> </xs:simpleType> </xs:element> <xs:element name="TipologiaImmobile" type="reg:TipologiaImmobile_Type"> <xs:annotation> <xs:documentation>Assume i seguenti valori: 1 = Immobile principale 2 = Pertinenza locata congiuntamente all' immobile principale 3 = Pertinenza locata disgiuntamente all' immobile principale • Se e' presente un rigo con valore 2, dovra' essere presente in uno dei righi precedenti un immobile con valore 1 e dovra' essere preceduto da un rigo con valore 1 o 2. • Se e' presente un rigo con valore 3, non e' necessario che sia presente un rigo con valore 1. </xs:documentation> </xs:annotation> </xs:element> <xs:element name="CodiceComuneCatastale" type="reg:CodiceComuneCatastale_Type" minOccurs="0"> <xs:annotation> <xs:documentation>Dato obbligatorio se provincia e' diversa da "EE". Attenzione non e' il codice catastale ma un codice autonomamente attribuito dall'Agenzia del territorio. I primi quattro caratteri fanno riferimento ai codici catastali. Pertanto i primi 4 caratteri devono fare riferimento ad un codice catastale esistente.</xs:documentation> </xs:annotation> </xs:element> <xs:element name="TipoCatasto" type="reg:TipoCatasto_Type" minOccurs="0"> <xs:annotation> <xs:documentation>Dato obbligatorio se provincia e' diversa da "EE". T/U (Terreni/Urbano) Se si tratta di prima registrazione se tipologia contratto = T1 o T2 e provincia e' diversa da "EE", tipo catasto deve essere = T. Se si tratta di prima registrazione se tipologia contratto = da L1 A L4, e da S1 a S3 e provincia e' diversa da "EE" , tipo catasto deve essere = U</xs:documentation> </xs:annotation> </xs:element> <xs:element name="PorzioneImmobile" type="reg:PorzioneImmobile_Type" minOccurs="0"> <xs:annotation> <xs:documentation>Dato obbligatorio se provincia e' diversa da "EE". I/P (Intero/Porzione)</xs:documentation> </xs:annotation> </xs:element> <xs:element name="SezioneUrbana" type="reg:SezioneUrbana_Type" minOccurs="0"> <xs:annotation> <xs:documentation>Per gli immobili siti nelle sole zone in cui vige il sistema tavolare indicare il codice "Comune catastale" presente nel documento catastale.</xs:documentation> </xs:annotation> </xs:simpleType> <xs:restriction base="cm:DatoAN_Type"> <xs:maxLength value="3"/> </xs:restriction> </xs:simpleType> </pre>
--	--

	<pre> </xs:element> <xs:choice> <xs:element name="DatiCatastali" type="reg:DatiCatastaliTavolare_Type" minOccurs="0"> <xs:annotation> <xs:documentation>Dato obbligatorio se provincia e' diversa da "EE"e in assenza di InViaDiAccatastamento</xs:documentation> </xs:annotation> </xs:element> <xs:element name="InViaDiAccatastamento" type="cm:DatoCB_Type" minOccurs="0"> <xs:annotation> <xs:documentation>Dato obbligatorio se provincia e' diversa da "EE"e in assenza di DatiCatastali</xs:documentation> </xs:annotation> </xs:element> </xs:choice> <xs:element name="Comune"> <xs:annotation> <xs:documentation>Nel caso di immobili situati all'estero indicare lo Stato estero</xs:documentation> </xs:annotation> <xs:simpleType> <xs:restriction base="cm:DatoAN_Type"> <xs:maxLength value="40"/> </xs:restriction> </xs:simpleType> </xs:element> <xs:element name="Provincia" type="cm:PE_Type"> <xs:annotation> <xs:documentation>Nel caso di immobili situati all'estero indicare EE</xs:documentation> </xs:annotation> </xs:element> <xs:element name="CategoriaCatastale" type="reg:CodiciCategoriaCatastale_Type" minOccurs="0"> <xs:annotation> <xs:documentation>Dato obbligatorio se Tipo catasto: "U" Assume i valori dei gruppi da A a F Se si tratta di prima registrazione se Tipologia locazione: "L" e tipo Immobile: "1", la categoria catastale deve essere "A", escluso A10. Se si tratta di prima registrazione se tipologia contratto = S3, categoria catastale deve essere diversa da A escluso A10.</xs:documentation> </xs:annotation> </xs:element> <xs:element name="RenditaCatastale" type="cm:DatoVP_Type" minOccurs="0"> <xs:annotation> <xs:documentation>Dato obbligatorio se provincia e' diversa da "EE" ed in assenza del campo InViaDiAccatastamento e se Categoria catastale diverso da F.</xs:documentation> </xs:annotation> </xs:element> <xs:element name="TipologiaIndirizzo" type="reg:TipologiaIndirizzo_Type"/> <xs:element name="Indirizzo"> <xs:simpleType> <xs:restriction base="cm:DatoAN_Type"> <xs:maxLength value="35"/> </xs:restriction> </xs:simpleType> </xs:element> </pre>
--	---

	<pre> </xs:simpleType> </xs:element> <xs:element name="NumCivico" minOccurs="0"> <xs:simpleType> <xs:restriction base="cm:DatoAN_Type"> <xs:maxLength value="10"/> </xs:restriction> </xs:simpleType> </xs:element> </xs:sequence> </xs:complexType> </xs:element> </xs:sequence> </xs:complexType> </xs:element> </xs:sequence> </xs:complexType> </xs:element> <xs:element name="Relazioni" minOccurs="0"> <xs:annotation> <xs:documentation>questo quadro va compilato solo per le locazioni ad uso abitativo. Se si tratta di prima registrazione il quadro può essere presente solo se tipologia contratto = L1 o L2 e non sia stata barrata la casella "soggettività IVA" nella sezione dedicata ai locatori (per tutti i locatori). Nel caso di adempimenti successivi il quadro è obbligatorio se è presente il campo CedolareSecca; non può essere presente negli altri casi.</xs:documentation> </xs:annotation> <xs:complexType> <xs:sequence> <xs:element name="PrimoModulo"> <xs:complexType> <xs:sequence> <xs:element name="LocazioneUsoAbitativo" maxOccurs="10"> <xs:annotation> <xs:documentation>Per ogni immobile compilare un numero di righe pari al numero dei proprietari dell'immobile che figurano come locatori.</xs:documentation> </xs:annotation> <xs:complexType> <xs:sequence> <xs:element name="ImmobileNumero" minOccurs="0"> <xs:annotation> <xs:documentation>Se si tratta di prima registrazione il campo è obbligatorio. Nel caso di adempimenti successivi non deve essere presente. Devono essere presenti tutti gli immobili (e soltanto quelli) che hanno categoria catastale = gruppo A (+ relative pertinenze) e che abbiano una rendita diversa da zero. Non possono essere inseriti immobili con categoria catastale diversa da A. Non possono essere presenti pertinenze con tipologia immobile = 3. Il regime di tassazione scelto per l'immobile principale (tipologia immobile = 1) deve valere anche per la relativa pertinenza (tipologia immobile = 2) .</xs:documentation> </xs:annotation> <xs:simpleType> <xs:restriction base="xs:string"> <xs:pattern value="[0-9]*"/> </xs:restriction> </xs:simpleType> </xs:element> </xs:sequence> </xs:complexType> </xs:element> </xs:sequence> </xs:complexType> </xs:element> </xs:sequence> </xs:complexType> </xs:annotation> <xs:documentation>Non può essere presente un numero non presente nel </pre>
--	--

	quadro Soggetti	-	Locatori.
	Nel caso di adempimenti successivi devono essere presenti tutti i locatori presenti nel quadro Soggetti	-	Locatori.</xs:documentation>
	</xs:annotation> <xs:simpleType> <xs:restriction <xs:pattern </xs:restriction> </xs:simpleType> </xs:element> <xs:element name="PercentualePossesso" type="cm:DatoPC_Type" minOccurs="0">		base="xs:string"> value="[0-9]*"/>
	<xs:annotation> <xs:documentation>Se si tratta di prima registrazione il campo è obbligatorio. Nel caso di adempimenti successivi non deve essere presente. Per ogni immobile la somma delle rispettive percentuali non puo' essere maggiore di 100 ed inferiore a 99,90.</xs:documentation>		
	</xs:annotation> </xs:element> <xs:element name="Cedolare" type="loc:Cedolare_Type"/> </xs:sequence> </xs:complexType> </xs:element> <xs:element name="Dichiarazioni" minOccurs="0" maxOccurs="4"> <xs:annotation> <xs:documentation>Per ogni locatore che ha espresso l'opzione per il regime della "cedolare secca " o la revoca del regime facoltativo indicare il codice fiscale ed apporre la firma. Il codice fiscale indicato deve corrispondere a quello indicato nel rigo corrispondente del quadro Soggetti		Locatori.</xs:documentation>
	</xs:annotation> <xs:complexType> <xs:sequence> <xs:element name="CodiceFiscale" type="cm:DatoCF_Type"> <xs:annotation> <xs:documentation>Il codice fiscale deve essere formalmente corretto e registrato in Anagrafe tributaria e deve essere riferito ad una persona Fisica. La non registrazione ovvero l'indicazione di un codice fiscale riferito ad un soggetto diverso dalla persona fisica comporta lo scarto della richiesta in fase di accettazione. Nel caso di omocodia del codice fiscale risolta dall'Agenzia delle Entrate con l'attribuzione di un nuovo codice fiscale, l'indicazione nella richiesta del precedente codice fiscale (omocodice) comporta, in sede di accoglimento delle comunicazioni trasmesse in via telematica, lo scarto della		stessa.</xs:documentation>
	</xs:annotation> </xs:element> <xs:element name="Firma" type="cm:DatoCB_Type"/> </xs:sequence> </xs:complexType> </xs:element> </xs:sequence> </xs:complexType> </xs:element> <xs:element name="Modulo" minOccurs="0" maxOccurs="unbounded"> <xs:complexType> <xs:sequence> <xs:element name="LocazioneUsoAbitativo" minOccurs="0" maxOccurs="10"> <xs:annotation> <xs:documentation>Per ogni immobile compilare un numero di righe pari al numero dei proprietari dell'immobile che figurano come locatori.</xs:documentation>		

	<pre> </xs:annotation> <xs:complexType> <xs:sequence> <xs:element name="ImmobileNumero" minOccurs="0"> <xs:annotation> <xs:documentation>Se si tratta di prima registrazione il campo è obbligatorio. Nel caso di adempimenti successivi non deve essere presente. Devono essere presenti tutti gli immobili (e soltanto quelli) che hanno categoria catastale = gruppo A (+ relative pertinenze) e che abbiano una rendita diversa da zero. Non possono essere inseriti immobili con categoria catastale diversa da A. Non possono essere presenti pertinenze con tipologia immobile = 3. Il regime di tassazione scelto per l'immobile principale (tipologia immobile = 1) deve valere anche per la relativa pertinenza (tipologia immobile = 2) .</xs:documentation> </xs:annotation> <xs:simpleType> <xs:restriction base="xs:string"> <xs:pattern value="[0-9]*"/> </xs:restriction> </xs:simpleType> </xs:element> <xs:element name="LocatoreNumero"> <xs:annotation> <xs:documentation>Non puo' essere presente un numero non presente nel quadro Soggetti - Locatori. Nel caso di adempimenti successivi devono essere presenti tutti i locatori presenti nel quadro Soggetti - Locatori.</xs:documentation> </xs:annotation> <xs:simpleType> <xs:restriction base="xs:string"> <xs:pattern value="[0-9]*"/> </xs:restriction> </xs:simpleType> </xs:element> <xs:element name="PercentualePossesso" type="cm:DatoPC_Type" minOccurs="0"> <xs:annotation> <xs:documentation>Se si tratta di prima registrazione il campo è obbligatorio. Nel caso di adempimenti successivi non deve essere presente. Per ogni immobile la somma delle rispettive percentuali non puo' essere maggiore di 100 ed inferiore a 99,90.</xs:documentation> </xs:annotation> </xs:element> <xs:element name="Cedolare" type="loc:Cedolare_Type"/> </xs:sequence> </xs:complexType> </xs:element> <xs:element name="Dichiarazioni" minOccurs="0" maxOccurs="4"> <xs:annotation> <xs:documentation>Per ogni locatore che ha espresso l'opzione per il regime della "cedolare secca " o la revoca del regime facoltativo indicare il codice fiscale ed apporre la firma. Il codice fiscale indicato deve corrispondere a quello indicato nel rigo corrispondente del quadro Soggetti - Locatori.</xs:documentation> </xs:annotation> <xs:complexType> <xs:sequence> <xs:element name="CodiceFiscale" type="cm:DatoCF_Type"> <xs:annotation> <xs:documentation>Il codice fiscale deve essere formalmente corretto e </pre>
--	---

	<p>registrato in Anagrafe tributaria e deve essere riferito ad una persona Fisica. La non registrazione ovvero l'indicazione di un codice fiscale riferito ad un soggetto diverso dalla persona fisica comporta lo scarto della richiesta in fase di accettazione. Nel caso di omocodia del codice fiscale risolta dall'Agenzia delle Entrate con l'attribuzione di un nuovo codice fiscale, l'indicazione nella richiesta del precedente codice fiscale (omocodice) comporta, in sede di accoglimento delle comunicazioni trasmesse in via telematica, lo scarto della stessa.</p> <pre> </xs:documentation> </xs:annotation> </xs:element> <xs:element name="Firma" type="cm:DatoCB_Type"/> </xs:sequence> </xs:complexType> </xs:element> </xs:sequence> </xs:complexType> </xs:element> </xs:sequence> </xs:complexType> </xs:element> </xs:sequence> </xs:extension> </xs:complexContent> </xs:complexType> </pre>
--	---

Specifiche tecniche richieste di registrazione e adempimenti successivi per i contratti di locazione e affitto di immobili (Modello RLI) Allegato A

element **Documento_RLI_Type/Frontespizio**

diagram	<p>loc:IdentificativoProdSoftware</p> <p>loc:NumeroModuliCompilati</p> <p>loc:IDContratto Identificativo del contratto. Assegnato dall'utente e obbligatorio</p> <p>loc:Richiedente Nel caso di adempimenti successivi deve coincidere con una delle parti del contratto precedentemente registrato (a meno del caso di soggetto subentrato); la non corrispondenza comporta lo scarto della richiesta in fase di accettazione.</p> <p>loc:TipologiaContratto Obbligatorio nel caso di prima registrazione. Non deve essere presente nel caso di adempimenti successivi. Indicare il codice corrispondente alla tipologia di contratto sulla base della tabella presente nelle istruzioni - L1 = Locazione di immobile ad uso abitativo; L2 = Locazione agevolata di immobile ad uso abitativo; L3 = Locazione di immobile ad uso abitativo (contratto soggetto ad IVA); L4 = Locazione finanziaria di immobile ad uso abitativo; S1 = Locazione di immobile ad uso diverso dall'abitativo; S2 = Locazione di immobile ad uso diverso dall'abitativo con locatore soggetto ad IVA; S3 = Locazione Finanziaria di immobile ad uso diverso dall'abitativo; T1 = Affitto di fondo rustico; T2 = Affitto di fondo rustico agevolato; T3 = Affitto di terreni ed aree non edificabili, cave e torbierie; T4 = Affitto di terreni edificabili o non edificabili destinati a parcheggio (contratto assoggettato ad IVA).</p> <p>loc:PagamentoInteraDurataCont... Nel caso di prima registrazione può essere presente solo per tipologia di contratto = L1, L2, L3, S1, S2, T1, T2, T3, T4 Nel caso di prima registrazione è obbligatorio per tipologia di contratto = T1, T2, T3, T4 e per la tipologia contratto L1, L2, L3, S1, S2 se la durata del contratto (data fine - data inizio) è minore o uguale a 365 giorni (in assenza di durata non è obbligatorio) Nel caso di adempimenti successivi può essere presente solo se Tipologia di adempimento è uguale a 2</p> <p>loc:EventiEccezionali</p> <p>loc:CasiParticolari La presente casella deve essere utilizzata per segnalare la presenza di particolari fattispecie negoziali all'interno del contratto per le quali viene presentata la richiesta di registrazione ovvero data comunicazione di un adempimento successivo. Inserire il codice '1' nel caso in cui nel contratto sia previsto un canone diverso per una o più annualità.</p> <p>loc:Importi Nel caso di adempimenti successivi non bisogna effettuare controlli sugli importi</p> <p>loc:Registrazione</p> <p>loc:AdempSucc</p> <p>loc:ImpegnoATrasmettere</p>
namespace	urn:www.agenziaentrate.gov.it:specificheTecniche:sco:loc:v1
properties	isRef 0 content complex

Specifiche tecniche richieste di registrazione e adempimenti successivi per i contratti di locazione e affitto di immobili (Modello RLI) Allegato A

children	loc:IdentificativoProdSoftware loc:NumeroModuliCompilati loc:IDContratto loc:Richiedente loc:TipologiaContratto loc:PagamentoInteraDurataContratto loc:EventiEccezionali loc:CasiParticolari loc:Importi loc:Registrazione loc:AdempSucc loc:ImpegnoATrasmettere
source	<pre> <xs:element name="Frontespizio"> <xs:complexType> <xs:sequence> <xs:element name="IdentificativoProdSoftware" minOccurs="0"> <xs:simpleType> <xs:restriction base="cm:DatoAN_Type" value="16"/> </xs:simpleType> </xs:element> <xs:element name="NumeroModuliCompilati"> <xs:simpleType> <xs:restriction base="cm:DatoNU_Type" value="3"/> </xs:simpleType> </xs:element> <xs:element name="IDContratto"> <xs:annotation> <xs:documentation>Identificativo del contratto. Assegnato dall'utente e del obbligatorio</xs:documentation> </xs:annotation> <xs:simpleType> <xs:restriction base="reg:DatoANU_Type" value="20"/> </xs:simpleType> </xs:element> <xs:element name="Richiedente"> <xs:annotation> <xs:documentation>Nel caso di adempimenti successivi deve coincidere con una delle parti del contratto precedentemente registrato (a meno del caso di soggetto subentrato); la non corrispondenza comporta lo scarto della richiesta in fase di accettazione.</xs:documentation> </xs:annotation> <xs:complexType> <xs:sequence> <xs:element name="CodiceFiscale" type="cm:DatoCF_Type"> <xs:annotation> <xs:documentation>Il codice fiscale deve essere formalmente corretto e registrato in Anagrafe tributaria. La non registrazione comporta lo scarto della richiesta in fase di accettazione. Nel caso di omocodia del codice fiscale risolta dall'Agenzia delle Entrate con l'attribuzione di un nuovo codice fiscale, l'indicazione nella richiesta del precedente codice fiscale (omocodice) comporta, in sede di accoglimento delle comunicazioni trasmesse in via telematica, lo scarto della stessa. Nel caso di prima registrazione, se tipologia di richiedente = 1 deve essere uguale ad uno dei codici fiscali presenti nel quadro B (locatori o conduttori).</xs:documentation> </xs:annotation> </xs:element> <xs:choice> <xs:element name="PersoneFisiche"> <xs:complexType> <xs:sequence> <xs:element name="Cognome"> <xs:simpleType> <xs:restriction base="cm:DatoAN_Type"> </pre>

	<pre> <xs:maxLength value="24"/> </xs:restriction> </xs:simpleType> </xs:element> <xs:element name="Nome"> <xs:simpleType> <xs:restriction base="cm:DatoAN_Type"> <xs:maxLength value="20"/> </xs:restriction> </xs:simpleType> </xs:element> </xs:sequence> </xs:complexType> </xs:element> <xs:element name="SoggettiDiversiDaPF"> <xs:complexType> <xs:sequence> <xs:element name="Denominazione"> <xs:simpleType> <xs:restriction base="cm:DatoAN_Type"> <xs:maxLength value="60"/> </xs:restriction> </xs:simpleType> </xs:element> </xs:sequence> </xs:complexType> </xs:element> </xs:choice> <xs:element name="Rappresentante" minOccurs="0"> <xs:annotation> <xs:documentation>La sezione e' obbligatoria per i contribuenti diversi dalle persone fisiche. La sezione puo' essere presente anche per i contribuenti persone fisiche</xs:documentation> </xs:annotation> <xs:complexType> <xs:sequence> <xs:element name="CodiceFiscaleRappresentante" type="cm:DatoCF_Type"> <xs:annotation> <xs:documentation>Deve essere diverso dal codice fiscale del contribuente</xs:documentation> </xs:annotation> </xs:element> <xs:element name="CognomeRappresentante"> <xs:simpleType> <xs:restriction base="cm:DatoAN_Type"> <xs:maxLength value="24"/> </xs:restriction> </xs:simpleType> </xs:element> <xs:element name="NomeRappresentante"> <xs:simpleType> <xs:restriction base="cm:DatoAN_Type"> <xs:maxLength value="20"/> </xs:restriction> </xs:simpleType> </xs:element> <xs:element name="CodiceCarica" type="sc:Codice_Carica_Type"> <xs:annotation> <xs:documentation>Puo' assumere uno dei seguenti valori: </xs:documentation> </xs:element> </xs:sequence> </xs:complexType> </xs:element> </pre>
--	--

1,	2,	3,	4,	5,	7,	8,	11,	13,	14,	15	<pre> </xs:documentation> </xs:annotation> </xs:element> </xs:sequence> </xs:complexType> </xs:element> <xs:element name="Firma" type="cm:DatoCB_Type"/> <xs:element name="TipologiaRichiedente"> <xs:annotation> <xs:documentation>Nel caso di adempimenti successivi è ammesso solo il valore 1</xs:documentation> </xs:annotation> <xs:simpleType> <xs:restriction base="cm:DatoN1_Type"> <xs:enumeration value="1"> <xs:annotation> <xs:documentation><![CDATA[parte del contratto]]</xs:documentation> </xs:annotation> </xs:enumeration> <xs:enumeration value="2"> <xs:annotation> <xs:documentation><![CDATA[mediatore del contratto]]</xs:documentation> </xs:annotation> </xs:enumeration> </xs:restriction> </xs:simpleType> </xs:element> <xs:element name="Subentro" type="cm:DatoCB_Type" minOccurs="0"> <xs:annotation> <xs:documentation>Può essere presente solo in caso di pagamento annualità successive, proroga e risoluzione ma non in caso di cessione o prima registrazione</xs:documentation> </xs:annotation> </xs:element> </xs:sequence> </xs:complexType> </xs:element> <xs:element name="TipologiaContratto" type="reg:TipologiaContratto_Type" minOccurs="0"> <xs:annotation> <xs:documentation>Obbligatorio nel caso di prima registrazione. Non deve essere presente nel caso di adempimenti successivi. Indicare il codice corrispondente alla tipologia di contratto sulla base della tabella presente nelle istruzioni - L1 = Locazione di immobile ad uso abitativo; L2 = Locazione agevolata di immobile ad uso abitativo; L3 = Locazione di immobile ad uso abitativo (contratto soggetto ad IVA); L4 = Locazione finanziaria di immobile ad uso abitativo; S1 = Locazione di immobile ad uso diverso dall'abitativo; S2 = Locazione di immobile ad uso diverso dall'abitativo con locatore soggetto ad IVA; S3 = Locazione Finanziaria di immobile ad uso diverso dall'abitativo; T1 = Affitto di fondo rustico; T2 = Affitto di fondo rustico agevolato; T3 = Affitto di terreni ed aree non edificabili, cave e torbiere; T4 = Affitto di terreni edificabili o non edificabili destinati a parcheggio (contratto assoggettato ad IVA).</xs:documentation> </xs:annotation> </xs:element> <xs:element name="PagamentoInteraDurataContratto" type="cm:DatoCB_Type" minOccurs="0"> <xs:annotation> <xs:documentation>Nel caso di prima registrazione può essere presente solo per tipologia di contratto = L1, L2, L3, S1, S2, T1, T2, T3, T4 Nel caso di prima registrazione è obbligatorio per tipologia di contratto = T1, T2, T3, T4 e per la tipologia contratto L1, L2, L3, S1, S2 se la durata del contratto (data fine – data inizio) è minore </pre>
----	----	----	----	----	----	----	-----	-----	-----	----	---

	<p>o uguale a 365 giorni (in assenza di durata non è obbligatorio) Nel caso di adempimenti successivi può essere presente solo se Tipologia di adempimento è uguale a 2</xs:documentation></p> <pre> </xs:annotation> </xs:element> <xs:element name="EventiEccezionali" type="cm:DatoCB_Type" minOccurs="0"/> <xs:element name="CasiParticolari" minOccurs="0"/> </xs:annotation> <xs:documentation>La presente casella deve essere utilizzata per segnalare la presenza di particolari fattispecie negoziali all'interno del contratto per le quali viene presentata la richiesta di registrazione ovvero data comunicazione di un adempimento successivo. Inserire il codice '1' nel caso in cui nel contratto sia previsto un canone diverso per una o più annualità.</xs:documentation> </xs:annotation> <xs:simpleType> <xs:restriction base="cm:DatoN1_Type"> <xs:enumeration value="1"> <xs:annotation> <xs:documentation><![CDATA[Presenza di un canone diverso per una o più annualità]]></xs:documentation> </xs:annotation> </xs:enumeration> </xs:restriction> </xs:simpleType> </xs:element> <xs:element name="Importi" minOccurs="0"> <xs:annotation> <xs:documentation>Nel caso di adempimenti successivi non bisogna effettuare controlli sugli importi</xs:documentation> </xs:annotation> </xs:complexType> <xs:sequence> <xs:element name="Imposte" minOccurs="0"> <xs:annotation> <xs:documentation>Se e' presente la cedolare secca non saranno dovute imposte (bollo e registro), salvo il caso di garanzie di terzi diverse dalle fidejussioni Nel caso in cui l'immobile sia posseduto da piu' soggetti, alcuni dei quali optino per la cedolare secca, coloro che non optano sono tenuti al pagamento: • dell'imposta di registro, limitatamente alla frazione del canone loro imputabile in base alle quote complessive di possesso dell'immobile loro spettanti; Nel caso in cui il contratto di locazione abbia ad oggetto anche immobili non soggetti alla cedolare, l'imposta deve essere determinata in proporzione alla rendita catastale attribuita. • dell'imposta di bollo, nella misura ordinaria In caso di contratto di locazione ad uso abitativo, registrato tardivamente, in relazione al quale tutti i locatori abbiano optato per la cedolare secca, saranno dovute solo le sanzioni.</xs:documentation> </xs:annotation> </xs:complexType> <xs:sequence> <xs:element name="ImpostaDiRegistro" type="cm:DatoVP_Type" minOccurs="0"> <xs:annotation> <xs:documentation>tramite la tipologia di contratto si definisce l'aliquota da applicare al canone o l'imposta fissa. o L'imposta di registro non puo' essere inferiore a 67,00 euro o L'importo dell'imposta di registro e' arrotondato all'unita' di euro. o Se sono presenti data inizio e fine, determinare MESI = (Data fine - data inizio + 1) / 30,4375. Tale risultato e' arrotondato all'unita'. o Se non sono presenti data inizio o fine o se non e' impostato il campo pagamento intera durata o se MESI e' minore o uguale a 12 o tipologia di contratto = T1, T3: l'imposta e' uguale a Aliquota </pre>
--	--

Specifiche tecniche richieste di registrazione e adempimenti successivi per i contratti di locazione e affitto di immobili (Modello RLI) Allegato A

	<p>Tabella x Importo canone (o imposta fissa); o Se sono presenti data inizio e fine e se e' impostato il campo pagamento intera durata e MESI > 12 e tipologia di contratto = L1, L2, S1, S2, si applica uno sconto che consiste in una detrazione dall'imposta dovuta, in misura percentuale, pari alla meta' del tasso di interesse legale: • IMPOSTA_REGISTRO = (Aliquota Tabella x Importo canone / 12 x MESI) • ANNI = (Data fine - data inizio + 1) / 365. Tale risultato e' arrotondato per difetto all'unita'; • DETRAZIONE = IMPOSTA_REGISTRO * tasso di interesse legale in vigore all'atto della registrazione / 200 * ANNI • Dal 01/01/2014 L'interesse legale e' pari al 1% • Imposta dovuta = IMPOSTA_REGISTRO - DETRAZIONE o Se e' presente una garanzia, va aggiunto: Importo Garanzia x 0,5%. L'imposta di registro sulle garanzie non può essere inferiore ad euro 200,00. o Se e' presente la condizione sospensiva si applica in ogni caso 200,00 Euro o Nel caso di contratto esente bollo e registro non si applica l'imposta</xs:documentation> </xs:annotation> </xs:element> <xs:element name="ImpostaDiBollo" type="cm:DatoVP_Type" minOccurs="0"> </xs:annotation> </xs:documentation>Determinare FOGLI = NumeroPagine / 4 arrotondato all'unita' superiore. L'imposta deve essere uguale a 16 * FOGLI * NumeroCopie. Nel caso di tipologia di contratto = L4 o S3, l'imposta di bollo (sul contratto) e' pari a euro 16, indipendentemente dal numero di esemplari e copie. Nel caso di tipologia di contratto = T1 o T2 non è dovuta imposta di bollo (sul contratto). In presenza di allegati al contratto aggiungere l'imposta sugli allegati, con aliquota diversa a seconda della tipologia di allegato: o Scritture private, inventari: 16 x ogni foglio o Ricevute e quietanze: 2 per esemplare o Mappe, planimetrie e disegni: 1,00 per ogni foglio o esemplare L'importo dell'imposta di bollo e' arrotondato ai centesimi di euro. Nel caso di contratto esente bollo o esente bollo e registro non si applica l'imposta</xs:documentation> </xs:annotation> </xs:element> </xs:sequence> </xs:complexType> </xs:element> <xs:element name="Sanzioni" minOccurs="0"> </xs:annotation> </xs:documentation>Se e' barrata la casella eventi eccezionali non devono essere presenti sanzioni ed interessi</xs:documentation> </xs:annotation> </xs:complexType> </xs:sequence> <xs:element name="ImpostaDiRegistro" type="cm:DatoVP_Type" minOccurs="0"/> <xs:element name="ImpostaDiBollo" type="cm:DatoVP_Type" minOccurs="0"/> </xs:sequence> </xs:complexType> </xs:element> <xs:element name="Interessi" type="cm:DatoVP_Type" minOccurs="0"> </xs:annotation> </xs:documentation>Se e' barrata la casella eventi eccezionali non devono essere presenti sanzioni ed interessi</xs:documentation> </xs:annotation> </xs:element> </xs:sequence> </xs:complexType> </xs:element></p>
--	---

	<pre> <xs:choice> <xs:element name="Registrazione"> <xs:complexType> <xs:sequence> <xs:element name="NumeroProgressivoCanone" fixed="00000001"> <xs:annotation> <xs:documentation>Vale sempre 1</xs:documentation> </xs:annotation> <xs:simpleType> <xs:restriction base="xs:string" value="[0-9]{8}"> </xs:restriction> </xs:simpleType> </xs:element> <xs:element name="Contratto"> <xs:complexType> <xs:sequence> <xs:element name="DataInizio" type="cm:DatoDN_Type" minOccurs="0"> <xs:annotation> <xs:documentation>Dato obbligatorio in assenza di condizione sospensiva.</xs:documentation> </xs:annotation> </xs:element> <xs:element name="DataFine" type="cm:DatoDN_Type" minOccurs="0"> <xs:annotation> <xs:documentation>Dato obbligatorio in assenza di condizione sospensiva. Deve essere successiva alla data Inizio</xs:documentation> </xs:annotation> </xs:element> <xs:element name="ImportoCanone" type="cm:DatoVP_Type"/> <xs:element name="DataStipula" type="cm:DatoDT_Type"> <xs:annotation> <xs:documentation>a) La data di stipula non puo' essere successiva a quella di trasmissione Telematica della richiesta (tale controllo sara' effettuato sia in fase di accoglienza che di compilazione/controllo) b) Se la data di stipula e' antecedente o uguale alla data di inizio del contratto (o in assenza della data di inizio), calcolare il numero di giorni che intercorrono tra il giorno successivo a quello di stipula e la data di trasmissione telematica della richiesta; c) Se la data di stipula e' successiva alla data di inizio del contratto, calcolare il numero di giorni che intercorrono tra il giorno successivo a quello di inizio del contratto e la data di trasmissione telematica della richiesta; se il numero di giorni e' superiore a 30 sara' necessario inserire le sanzioni e gli interessi (tale controllo sara' effettuato solo in fase di accoglienza) d) Per i contratti di durata non superiore a trenta giorni (se differenza tra data fine e data inizio e' minore o uguale a 30) e per le tipologie L4 e S3, non devono essere inserite le sanzioni e gli interessi, in quanto tali contratti sono soggetti a registrazione in caso d'uso.</xs:documentation> </xs:annotation> </xs:element> </xs:sequence> </xs:complexType> </xs:element> <xs:element name="NumeroPagine"> <xs:simpleType> <xs:restriction base="cm:DatoNU_Type" value="3"/> </xs:restriction> </xs:simpleType> </xs:element> <xs:element name="NumeroCopie"> <xs:annotation> <xs:documentation>Indicare il numero di esemplari cartacei del contratto sottoscritti dalle parti (minimo uno).</xs:documentation> </xs:annotation> </xs:element> </xs:sequence> </xs:complexType> </xs:element> </pre>
--	---

	<pre> </xs:annotation> <xs:simpleType> <xs:restriction base="cm:DatoNU_Type"> <xs:maxLength value="3"/> </xs:restriction> </xs:simpleType> </xs:element> <xs:element name="ContrattoSoggettoIVA" type="cm:DatoCB_Type" minOccurs="0"> <xs:annotation> <xs:documentation>In presenza dei codici L3,S2 e T4 la casella dovra' essere barrata in via obbligatoria e dovra' essere presente almeno un locatore soggetto IVA. In presenza dei restanti codici la casella potra' essere barrata in via facoltativa; tuttavia nel caso venga barrata almeno un locatore dovra' essere "soggetto IVA".</xs:documentation> </xs:annotation> </xs:element> <xs:element name="CondizioneSospensiva" type="cm:DatoCB_Type" minOccurs="0"/> <xs:element name="NumeroAllegatoA" minOccurs="0"> <xs:annotation> <xs:documentation>Numero fogli o esemplari di scritture private, inventari (allegati al contratto)</xs:documentation> </xs:annotation> <xs:simpleType> <xs:restriction base="cm:DatoNU_Type"> <xs:maxLength value="3"/> </xs:restriction> </xs:simpleType> </xs:element> <xs:element name="NumeroAllegatoB" minOccurs="0"> <xs:annotation> <xs:documentation>Numero fogli o esemplari di ricevute e quietanze (allegati al contratto)</xs:documentation> </xs:annotation> <xs:simpleType> <xs:restriction base="cm:DatoNU_Type"> <xs:maxLength value="3"/> </xs:restriction> </xs:simpleType> </xs:element> <xs:element name="NumeroAllegatoC" minOccurs="0"> <xs:annotation> <xs:documentation>Numero fogli o esemplari di mappe, planimetrie e disegni (allegati al contratto)</xs:documentation> </xs:annotation> <xs:simpleType> <xs:restriction base="cm:DatoNU_Type"> <xs:maxLength value="3"/> </xs:restriction> </xs:simpleType> </xs:element> <xs:element name="ContrattoEsente" minOccurs="0"> <xs:annotation> <xs:documentation>1=esente bollo, 2= esente bollo e registro</xs:documentation> </xs:annotation> <xs:simpleType> <xs:restriction base="cm:DatoN1_Type"> <xs:enumeration value="1"> </pre>
--	---

	<pre> <xs:annotation> <xs:documentation><![CDATA[esente bollo]]></xs:documentation> </xs:annotation> </xs:enumeration> <xs:enumeration value="2"> <xs:annotation> <xs:documentation><![CDATA[esente bollo e registro]]></xs:documentation> </xs:annotation> </xs:enumeration> </xs:restriction> </xs:simpleType> </xs:element> </xs:sequence> </xs:complexType> </xs:element> <xs:element name="Garanzia" minOccurs="0"> <xs:annotation> <xs:documentation>Se nel contratto di locazione e' presente una garanzia prestata da terzi indicare i codici fiscali dei garanti (almeno uno).</xs:documentation> </xs:annotation> <xs:complexType> <xs:sequence> <xs:element name="TipologiaGaranzia"> <xs:simpleType> <xs:restriction base="cm:DatoN1_Type"> <xs:enumeration value="1"> <xs:annotation> <xs:documentation><![CDATA[fidejussione prestata da terzi]]></xs:documentation> </xs:annotation> </xs:enumeration> <xs:enumeration value="2"> <xs:annotation> <xs:documentation><![CDATA[garanzie di terzi diverse dalla fidejussione]]></xs:documentation> </xs:annotation> </xs:enumeration> </xs:restriction> </xs:simpleType> </xs:element> <xs:element name="ImportoGaranziaPrestataDaTerzi" type="cm:DatoVP_Type"> <xs:annotation> <xs:documentation>Dato obbligatorio in presenza del campo successivo</xs:documentation> </xs:annotation> </xs:element> <xs:element name="CodiceFiscaleGarante" type="cm:DatoCF_Type"> <xs:annotation> <xs:documentation>Dato obbligatorio in presenza del campo precedente. Deve essere diverso dai codici fiscali dei locatori e conduttori</xs:documentation> </xs:annotation> </xs:element> <xs:element name="CodiceFiscaleSecondoGarante" type="cm:DatoCF_Type" minOccurs="0"> <xs:annotation> <xs:documentation>Non puo' essere presente in assenza del campo precedente. Deve essere diverso dai codici fiscali dei locatori e conduttori e da quello del primo garante</xs:documentation> </xs:annotation> </xs:element> </xs:sequence> </xs:complexType> </xs:element> </pre>
--	---

	<pre> </xs:element> </xs:sequence> </xs:complexType> </xs:element> <xs:element name="Allegati" type="reg:FileAttachment_Type" minOccurs="0"> <xs:annotation> <xs:documentation>deve essere allegato il contratto da registrare. L'allegazione è facoltativa in presenza contemporanea dei seguenti requisiti: - Tipologia contratto: L1 o L2 - Contratto non soggetto a Iva; - Assenza di allegati (Mappe, planimetrie, disegni, ecc...). - massimo 3 Locatori persone fisiche e soggettività Iva non barrata - massimo 3 Conduttori persone fisiche e soggettività Iva non barrata - deve essere presente almeno un immobile con codice 1 (immobile principale). - Gli altri immobili (max 3) devono avere codice 2 (pertinenza locata congiuntamente). - Tipologia immobile: U = urbano. - Rendita catastale presente.</xs:documentation> </xs:annotation> </xs:element> </xs:sequence> </xs:complexType> </xs:element> <xs:element name="AdempSucc"> <xs:complexType> <xs:sequence> <xs:element name="TipologiaAdempimento"> <xs:simpleType> <xs:restriction base="cm:DatoN1_Type"> <xs:enumeration value="1"> <xs:annotation> <xs:documentation><![CDATA[Annualità successive]]></xs:documentation> </xs:annotation> </xs:enumeration> <xs:enumeration value="2"> <xs:annotation> <xs:documentation><![CDATA[Proroga]]></xs:documentation> </xs:annotation> </xs:enumeration> <xs:enumeration value="3"> <xs:annotation> <xs:documentation><![CDATA[Cessione]]></xs:documentation> </xs:annotation> </xs:enumeration> <xs:enumeration value="4"> <xs:annotation> <xs:documentation><![CDATA[Risoluzione]]></xs:documentation> </xs:annotation> </xs:enumeration> </xs:restriction> </xs:simpleType> </xs:element> <xs:element name="CedolareSecca" type="cm:DatoCB_Type" minOccurs="0"> <xs:annotation> <xs:documentation>Può essere presente solo se Tipologia di adempimento è uguale a 1 o 2 o 3. Non può essere presente in presenza di soggetto subentrato.</xs:documentation> </xs:annotation> </xs:element> <xs:element name="CDC" type="cm:DatoCB_Type" minOccurs="0"> </pre>
--	---

	<pre> <xs:annotation> <xs:documentation>Può essere presente solo se i dati catastali non erano precedentemente comunicati per lo specifico contratto; la non corrispondenza comporta lo scarto della richiesta in fase di accettazione. </xs:documentation> </xs:annotation> </xs:element> <xs:element name="Annualita" type="cm:DatoDA_Type" minOccurs="0"> <xs:annotation> <xs:documentation>Obbligatorio se Tipologia di adempimento è uguale a 1. Non può essere presente se Tipologia di adempimento è uguale a 2 o 3 o 4</xs:documentation> </xs:annotation> </xs:element> <xs:element name="DataFine" type="cm:DatoDN_Type" minOccurs="0"> <xs:annotation> <xs:documentation>Obbligatorio se Tipologia di adempimento è uguale a 2 o 3 o 4. Non può essere presente se Tipologia di adempimento è uguale a 1. Se Tipologia di adempimento è uguale a 2 deve essere successiva alla di scadenza del contratto; la non corrispondenza comporta lo scarto della richiesta in fase di accettazione. Se Tipologia di adempimento è uguale a 3 deve essere successiva alla data di stipula o decorrenza del contratto; la non corrispondenza comporta lo scarto della richiesta in fase di accettazione. Se Tipologia di adempimento è uguale a 4 deve essere successiva alla data di stipula, di decorrenza o registrazione del contratto; la non corrispondenza comporta lo scarto della richiesta in fase di accettazione. </xs:documentation> </xs:annotation> </xs:element> <xs:element name="Corrispettivo" type="cm:DatoVP_Type" minOccurs="0"> <xs:annotation> <xs:documentation>Non può essere presente se Tipologia di adempimento è uguale a 1 0 2 </xs:documentation> </xs:annotation> </xs:element> <xs:choice> <xs:annotation> <xs:documentation>Gli estremi di registrazione o l' ID telematico devono coincidere con quelli di un contratto precedentemente registrato. L'ufficio di registrazione (o i primi 3 bytes dell' ID telematico) deve essere uguale per tutti gli adempimenti successivi presenti nella fornitura. La non corrispondenza comporta lo scarto della richiesta in fase di accettazione.</xs:documentation> </xs:annotation> <xs:element name="Registrazione"> <xs:complexType> <xs:sequence> <xs:element name="UfficioDiRegistrazione" type="reg:UfficioDiRegistrazione_Type"/> <xs:element name="Anno" type="cm:DatoDA_Type"/> <xs:element name="Serie"> <xs:annotation> <xs:documentation>Può essere numerica (un solo carattere da 1 a 4) o alfa numerica (2 caratteri: il primo da 1 a 4 ed il secondo una lettera). </xs:documentation> </xs:annotation> <xs:simpleType> <xs:restriction base="reg:Serie_Type"> <xs:maxLength value="2"/> <xs:minLength value="1"/> <xs:enumeration value="3"/> <xs:enumeration value="3A"/> <xs:enumeration value="3B"/> </xs:restriction> </xs:simpleType> </xs:element> </xs:sequence> </xs:complexType> </xs:element> </pre>
--	---

	<pre> <xs:enumeration value="3C"/> <xs:enumeration value="3P"/> <xs:enumeration value="3T"/> <xs:enumeration value="3V"/> <xs:enumeration value="1"/> <xs:enumeration value="1A"/> <xs:enumeration value="1B"/> <xs:enumeration value="1C"/> <xs:enumeration value="1D"/> <xs:enumeration value="1V"/> <xs:enumeration value="2"/> <xs:enumeration value="2A"/> <xs:enumeration value="2B"/> <xs:enumeration value="2C"/> <xs:enumeration value="2V"/> </xs:restriction> </xs:simpleType> </xs:element> <xs:element name="NumeroRegistrazione"> <xs:simpleType> <xs:restriction base="cm:DatoNU_Type"> <xs:maxLength value="6"/> </xs:restriction> </xs:simpleType> </xs:element> <xs:element name="SottonumeroRegistrazione" minOccurs="0"> <xs:simpleType> <xs:restriction base="cm:DatoNU_Type"> <xs:maxLength value="3"/> </xs:restriction> </xs:simpleType> </xs:element> </xs:sequence> </xs:complexType> </xs:element> <xs:element name="IDTelematico"> <xs:simpleType> <xs:restriction base="cm:DatoAN_Type"> <xs:length value="17"/> </xs:restriction> </xs:simpleType> </xs:element> </xs:choice> </xs:sequence> </xs:complexType> </xs:element> </xs:choice> <xs:element name="ImpegnoATrasmettere" type="reg:ImpegnoATrasmettere_Type" minOccurs="0"/> </xs:sequence> </xs:complexType> </xs:element> </pre>
--	--

element **Documento_RLI_Type/Frontespizio/IdentificativoProdSoftware**

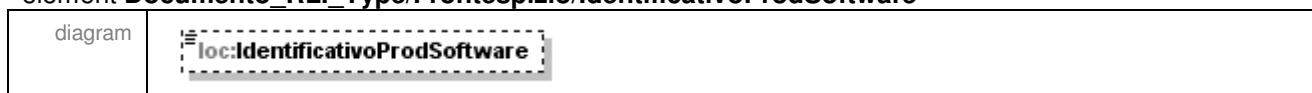

Specifiche tecniche richieste di registrazione e adempimenti successivi per i contratti di locazione e affitto di immobili (Modello RLI) Allegato A

namespace	urn:www.agenziaentrate.gov.it:specificheTecniche:sco:loc:v1		
type	restriction of DatoAN_Type		
properties	isRef	0	
	minOcc	0	
	maxOcc	1	
	content	simple	
facets	Kind	Value	annotation
	maxLength	16	
	pattern	([0-9A-Z-])"{1}([0-9A-Z&#x2011;] \\- \\. \\s / '\\^\\ \\ À È É Ì Ò Ù Û " \\ \\ \\+)*	
source	<pre><xs:element name="IdentificativoProdSoftware" minOccurs="0"> <xs:simpleType> <xs:restriction base="cm:DatoAN_Type"> <xs:maxLength value="16"/> </xs:restriction> </xs:simpleType> </xs:element></pre>		

element **Documento_RLI_Type/Frontespizio/NumeroModuliCompilati**

diagram			
namespace	urn:www.agenziaentrate.gov.it:specificheTecniche:sco:loc:v1		
type	restriction of DatoNU_Type		
properties	isRef	0	
	content	simple	
facets	Kind	Value	annotation
	maxLength	3	
	pattern	(\-[1-9] [1-9])[0-9]*	
source	<pre><xs:element name="NumeroModuliCompilati"> <xs:simpleType> <xs:restriction base="cm:DatoNU_Type"> <xs:maxLength value="3"/> </xs:restriction> </xs:simpleType> </xs:element></pre>		

element **Documento_RLI_Type/Frontespizio/IDContratto**

diagram			
namespace	urn:www.agenziaentrate.gov.it:specificheTecniche:sco:loc:v1		
type	restriction of req:DatoANU_Type		
properties	isRef	0	
	content	simple	
facets	Kind	Value	annotation
	maxLength	20	
	pattern	([0-9A-Z]){1}([0-9A-Z_])*	
annotation	documentation	Identificativo del contratto.	

Specifiche tecniche richieste di registrazione e adempimenti successivi per i contratti di locazione e affitto di immobili (Modello RLI) Allegato A

	Assegnato dall'utente e obbligatorio
source	<pre> <xs:element name="IDContratto"> <xs:annotation> <xs:documentation>Identificativo del contratto. Assegnato dall'utente e obbligatorio</xs:documentation> </xs:annotation> <xs:simpleType> <xs:restriction base="reg:DatoANU_Type"> <xs:maxLength value="20"/> </xs:restriction> </xs:simpleType> </xs:element> </pre>

element **Documento_RLI_Type/Frontespizio/Richiedente**

diagram	<p>loc:Richiedente</p> <p>Nel caso di adempimenti successivi deve coincidere con una delle parti del contratto precedentemente registrato (a meno del caso di soggetto subentrato); la non corrispondenza comporta lo scarto della richiesta in fase di accettazione.</p> <p>loc:CodiceFiscale</p> <p>Il codice fiscale deve essere formalmente corretto e registrato in Anagrafe tributaria. La non registrazione comporta lo scarto della richiesta in fase di accettazione. Nel caso di omocodia del codice fiscale risolta dall'Agenzia delle Entrate con l'attribuzione di un nuovo codice fiscale, l'indicazione nella richiesta del precedente codice fiscale (omocodice) comporta, in sede di accoglimento delle comunicazioni trasmesse in via telematica, lo scarto della stessa. Nel caso di prima registrazione, se tipologia di richiedente = 1 deve essere uguale ad uno dei codici fiscali presenti nel quadro B (locatori o conduttori).</p> <p>loc:PersoneFisiche</p> <p>loc:SoggettiDiversiDaPF</p> <p>loc:Rappresentante</p> <p>La sezione e' obbligatoria per i contribuenti diversi dalle persone fisiche. La sezione puo' essere presente anche per i contribuenti persone fisiche</p> <p>loc:Firma</p> <p>loc:TipologiaRichiedente</p> <p>Nel caso di adempimenti successivi è ammesso solo il valore 1</p> <p>loc:Subentro</p> <p>Può essere presente solo in caso di pagamento annualità successive, proroga e risoluzione ma non in caso di cessione o prima registrazione</p>
namespace	urn:www.agenziaentrate.gov.it:specificheTecniche:sco:loc:v1
properties	isRef 0 content complex
children	loc:CodiceFiscale loc:PersoneFisiche loc:SoggettiDiversiDaPF loc:Rappresentante loc:Firma loc:TipologiaRichiedente loc:Subentro
annotation	documentation Nel caso di adempimenti successivi deve coincidere con una delle parti del contratto precedentemente registrato (a meno del caso di soggetto subentrato); la non corrispondenza comporta lo scarto della richiesta in fase di accettazione.
source	<xs:element name="Richiedente"> <xs:annotation> <xs:documentation>Nel caso di adempimenti successivi deve coincidere con una delle parti

	<p>del contratto precedentemente registrato (a meno del caso di soggetto subentrato); la non corrispondenza comporta lo scarto della richiesta in fase di accettazione.</xs:documentation></p> <pre> </xs:annotation> <xs:complexType> <xs:sequence> <xs:element name="CodiceFiscale" type="cm:DatoCF_Type"> <xs:annotation> <xs:documentation>Il codice fiscale deve essere formalmente corretto e registrato in Anagrafe tributaria. La non registrazione comporta lo scarto della richiesta in fase di accettazione. Nel caso di omocodia del codice fiscale risolta dall'Agenzia delle Entrate con l'attribuzione di un nuovo codice fiscale, l'indicazione nella richiesta del precedente codice fiscale (omocodice) comporta, in sede di accoglimento delle comunicazioni trasmesse in via telematica, lo scarto della stessa. Nel caso di prima registrazione, se tipologia di richiedente = 1 deve essere uguale ad uno dei codici fiscali presenti nel quadro B (locatori o conduttori).</xs:documentation> </xs:annotation> </xs:element> <xs:choice> <xs:element name="PersoneFisiche"> <xs:complexType> <xs:sequence> <xs:element name="Cognome"> <xs:simpleType> <xs:restriction base="cm:DatoAN_Type"> <xs:maxLength value="24"/> </xs:restriction> </xs:simpleType> </xs:element> <xs:element name="Nome"> <xs:simpleType> <xs:restriction base="cm:DatoAN_Type"> <xs:maxLength value="20"/> </xs:restriction> </xs:simpleType> </xs:element> </xs:sequence> </xs:complexType> </xs:element> <xs:element name="SoggettiDiversiDaPF"> <xs:complexType> <xs:sequence> <xs:element name="Denominazione"> <xs:simpleType> <xs:restriction base="cm:DatoAN_Type"> <xs:maxLength value="60"/> </xs:restriction> </xs:simpleType> </xs:element> </xs:sequence> </xs:complexType> </xs:element> </xs:choice> <xs:element name="Rappresentante" minOccurs="0"> <xs:annotation> <xs:documentation>La sezione e' obbligatoria per i contribuenti diversi dalle persone fisiche. La sezione puo' essere presente anche per i contribuenti persone fisiche</xs:documentation> </xs:annotation> </xs:element> </xs:sequence> </xs:complexType> </pre>
--	---

	<pre> <xs:complexType> <xs:sequence> <xs:element name="CodiceFiscaleRappresentante" type="cm:DatoCF_Type"> <xs:annotation> <xs:documentation>Deve essere diverso dal codice fiscale del contribuente</xs:documentation> </xs:annotation> </xs:element> <xs:element name="CognomeRappresentante"> <xs:simpleType base="cm:DatoAN_Type"> <xs:restriction base="cm:DatoAN_Type" value="24"/> </xs:simpleType> </xs:element> <xs:element name="NomeRappresentante"> <xs:simpleType base="cm:DatoAN_Type"> <xs:restriction base="cm:DatoAN_Type" value="20"/> </xs:simpleType> </xs:element> <xs:element name="CodiceCarica" type="sc:Codice_Carica_Type"> <xs:annotation> <xs:documentation>Puo' assumere uno dei seguenti valori: 1, 2, 3, 4, 5, 7, 8, 11, 13, 14, 15</xs:documentation> </xs:annotation> </xs:element> </xs:sequence> </xs:complexType> </xs:element> <xs:element name="Firma" type="cm:DatoCB_Type"/> <xs:element name="TipologiaRichiedente"> <xs:annotation> <xs:documentation>Nel caso di adempimenti successivi è ammesso solo il valore 1</xs:documentation> </xs:annotation> <xs:simpleType base="cm:DatoN1_Type"> <xs:restriction base="cm:DatoN1_Type" value="1"> <xs:enumeration> <xs:annotation> <xs:documentation><![CDATA[parte del contratto]]</xs:documentation> </xs:annotation> </xs:enumeration> <xs:enumeration value="2"> <xs:annotation> <xs:documentation><![CDATA[mediatore del contratto]]</xs:documentation> </xs:annotation> </xs:enumeration> </xs:restriction> </xs:simpleType> </xs:element> <xs:element name="Subentro" type="cm:DatoCB_Type" minOccurs="0"> <xs:annotation> <xs:documentation>Può essere presente solo in caso di pagamento annualità successive, proroga e risoluzione ma non in caso di cessione o prima registrazione</xs:documentation> </xs:annotation> </xs:element> </xs:sequence> </pre>
--	---

	<pre></xs:complexType> </xs:element></pre>
--	--

element **Documento_RLI_Type/Frontespizio/Richiedente/CodiceFiscale**

diagram	 <p>Il codice fiscale deve essere formalmente corretto e registrato in Anagrafe tributaria. La non registrazione comporta lo scarto della richiesta in fase di accettazione. Nel caso di omocodia del codice fiscale risolta dall'Agenzia delle Entrate con l'attribuzione di un nuovo codice fiscale, l'indicazione nella richiesta del precedente codice fiscale (omocodice) comporta, in sede di accoglimento delle comunicazioni trasmesse in via telematica, lo scarto della stessa. Nel caso di prima registrazione, se tipologia di richiedente = 1 deve essere uguale ad uno dei codici fiscali presenti nel quadro B (locatori o conduttori).</p>
namespace	urn:www.agenziaentrate.gov.it:specificheTecniche:sco:loc:v1
type	DatoCF_Type
properties	isRef 0 content simple
facets	Kind Value pattern [0-9]{11}[[A-Z]{6}[0-9LMNPQRSTU]{2}[A-Z]{1}[0-9LMNPQRSTU]{2}[A-Z]{1}[0-9LMNPQRSTU]{3}[A-Z]{1}] annotation
annotation	documentation Il codice fiscale deve essere formalmente corretto e registrato in Anagrafe tributaria. La non registrazione comporta lo scarto della richiesta in fase di accettazione. Nel caso di omocodia del codice fiscale risolta dall'Agenzia delle Entrate con l'attribuzione di un nuovo codice fiscale, l'indicazione nella richiesta del precedente codice fiscale (omocodice) comporta, in sede di accoglimento delle comunicazioni trasmesse in via telematica, lo scarto della stessa. Nel caso di prima registrazione, se tipologia di richiedente = 1 deve essere uguale ad uno dei codici fiscali presenti nel quadro B (locatori o conduttori).
source	<pre><xs:element name="CodiceFiscale" type="cm:DatoCF_Type"> <xs:annotation> <xs:documentation>Il codice fiscale deve essere formalmente corretto e registrato in Anagrafe tributaria. La non registrazione comporta lo scarto della richiesta in fase di accettazione. Nel caso di omocodia del codice fiscale risolta dall'Agenzia delle Entrate con l'attribuzione di un nuovo codice fiscale, l'indicazione nella richiesta del precedente codice fiscale (omocodice) comporta, in sede di accoglimento delle comunicazioni trasmesse in via telematica, lo scarto della stessa. Nel caso di prima registrazione, se tipologia di richiedente = 1 deve essere uguale ad uno dei codici fiscali presenti nel quadro B (locatori o conduttori).</xs:documentation> </xs:annotation> </xs:element></pre>

element **Documento_RLI_Type/Frontespizio/Richiedente/PersoneFisiche**

diagram		
namespace	urn:www.agenziaentrate.gov.it:specificheTecniche:sco:loc:v1	
properties	isRef 0 content complex	
children	loc:Cognome loc:Nome	
source	<pre> <xs:element name="PersoneFisiche"> <xs:complexType> <xs:sequence> <xs:element name="Cognome"> <xs:simpleType base="cm:DatoAN_Type"> <xs:restriction value="24"/> </xs:simpleType> </xs:element> <xs:element name="Nome"> <xs:simpleType base="cm:DatoAN_Type"> <xs:restriction value="20"/> </xs:simpleType> </xs:element> </xs:sequence> </xs:complexType> </xs:element> </pre>	

element **Documento_RLI_Type/Frontespizio/Richiedente/PersoneFisiche/Cognome**

diagram								
namespace	urn:www.agenziaentrate.gov.it:specificheTecniche:sco:loc:v1							
type	restriction of DatoAN_Type							
properties	isRef 0 content simple							
facets	<table border="0"> <tr> <td>Kind</td> <td>Value</td> <td>annotation</td> </tr> <tr> <td>maxLength</td> <td>24</td> <td></td> </tr> </table> <p>pattern <code>([0-9A-Z\-\-]&quot;){1}([0-9A-Z&amp;.] \- \., s / ^\^\(\\)\À È É Ì Ò Ù Ü &quot; \\ \\ +)*</code></p>	Kind	Value	annotation	maxLength	24		
Kind	Value	annotation						
maxLength	24							
source	<pre> <xs:element name="Cognome"> <xs:simpleType base="cm:DatoAN_Type"> <xs:restriction value="24"/> </xs:simpleType> </xs:element> </pre>							

element **Documento_RLI_Type/Frontespizio/Richiedente/PersoneFisiche/Nome**

diagram	
namespace	urn:www.agenziaentrate.gov.it:specificheTecniche:sco:loc:v1
type	restriction of DatoAN_Type
properties	isRef 0 content simple
facets	Kind Value annotation maxLength 20 pattern ([0-9A-Z-] "){1}([0-9A-Z&] ' \" \\. \\s / ° ^\\(\\) À È É Ì Ò Ù Û "; \\ \\ \\+)*
source	<pre><xs:element name="Nome"> <xs:simpleType> <xs:restriction base="cm:DatoAN_Type" value="20"/> </xs:simpleType> </xs:element></pre>

element **Documento_RLI_Type/Frontespizio/Richiedente/SoggettiDiversiDaPF**

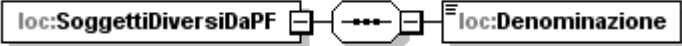
diagram	
namespace	urn:www.agenziaentrate.gov.it:specificheTecniche:sco:loc:v1
properties	isRef 0 content complex
children	loc:Denominazione
source	<pre><xs:element name="SoggettiDiversiDaPF"> <xs:complexType> <xs:sequence> <xs:element name="Denominazione"> <xs:simpleType> <xs:restriction base="cm:DatoAN_Type" value="60"/> </xs:simpleType> </xs:element> </xs:sequence> </xs:complexType> </xs:element></pre>

element **Documento_RLI_Type/Frontespizio/Richiedente/SoggettiDiversiDaPF/Denominazione**

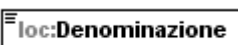
diagram	
namespace	urn:www.agenziaentrate.gov.it:specificheTecniche:sco:loc:v1
type	restriction of DatoAN_Type
properties	isRef 0 content simple
facets	Kind Value annotation maxLength 60

Specifiche tecniche richieste di registrazione e adempimenti successivi per i contratti di locazione e affitto di immobili (Modello RLI) Allegato A

	pattern	([0-9A-Z\-\]]"){1}([0-9A-Z&#92;]] \- \. _ s / ^ \(\) A E I O U " \ \+)*
source	<pre><xs:element name="Denominazione"> <xs:simpleType base="cm:DatoAN_Type" value="60"/> <xs:restriction base="cm:DatoAN_Type" value="60"/> </xs:restriction> </xs:simpleType> </xs:element></pre>	

element **Documento_RLI_Type/Frontespizio/Richiedente/Rappresentante**

diagram		
namespace	urn:www.agenziaentrate.gov.it:specificheTecniche:sco:loc:v1	
properties	isRef 0 minOcc 0 maxOcc 1 content complex	
children	loc:CodiceFiscaleRappresentante loc:CognomeRappresentante loc:NomeRappresentante loc:CodiceCarica	
annotation	documentation La sezione e' obbligatoria per i contribuenti diversi dalle persone fisiche. La sezione puo' essere presente anche per i contribuenti persone fisiche	
source	<pre><xs:element name="Rappresentante" minOccurs="0"> <xs:annotation> <xs:documentation>La sezione e' obbligatoria per i contribuenti diversi dalle persone fisiche. La sezione puo' essere presente anche per i contribuenti persone fisiche</xs:documentation> </xs:annotation> <xs:complexType> <xs:sequence> <xs:element name="CodiceFiscaleRappresentante" type="cm:DatoCF_Type"> <xs:annotation> <xs:documentation>Deve essere diverso dal codice fiscale del contribuente</xs:documentation> </xs:annotation> </xs:element> <xs:element name="CognomeRappresentante"> <xs:simpleType base="cm:DatoAN_Type" value="24"/> <xs:restriction base="cm:DatoAN_Type" value="24"/> </xs:restriction> </xs:simpleType> </xs:element> <xs:element name="NomeRappresentante"> <xs:simpleType base="cm:DatoAN_Type"> <xs:restriction base="cm:DatoAN_Type"></pre>	

	<pre> <xs:maxLength value="20"/> </xs:restriction> </xs:simpleType> </xs:element> <xs:element name="CodiceCarica" type="sc:Codice_Carica_Type"> <xs:annotation> <xs:documentation>Può assumere uno dei seguenti valori: 1, 2, 3, 4, 5, 7, 8, 11, 13, 14, 15</xs:documentation> </xs:annotation> </xs:element> </xs:sequence> </xs:complexType> </xs:element> </pre>
--	---

element

Documento_RLI_Type/Frontespizio/Richiedente/Rappresentante/CodiceFiscaleRappresentante

diagram	 <p>Deve essere diverso dal codice fiscale del contribuente</p>
namespace	urn:www.agenziaentrate.gov.it:specificheTecniche:sco:loc:v1
type	DatoCF_Type
properties	isRef 0 content simple
facets	Kind Value pattern [0-9]{11}[A-Z]{6}[0-9LMNPQRSTU]{2}[A-Z]{1}[0-9LMNPQRSTU]{2}[A-Z]{1}[0-9LMNPQRSTU]{3}[A-Z]{1} annotation
annotation	documentation Deve essere diverso dal codice fiscale del contribuente
source	<pre> <xs:element name="CodiceFiscaleRappresentante" type="cm:DatoCF_Type"> <xs:annotation> <xs:documentation>Deve essere diverso dal codice fiscale del contribuente</xs:documentation> </xs:annotation> </xs:element> </pre>

element **Documento_RLI_Type/Frontespizio/Richiedente/Rappresentante/CognomeRappresentante**

diagram	
namespace	urn:www.agenziaentrate.gov.it:specificheTecniche:sco:loc:v1
type	restriction of DatoAN_Type
properties	isRef 0 content simple
facets	Kind Value maxLength 24 pattern ([0-9A-Z-] \"){1}([0-9A-Z&#x201E; ' \" data-bbox="195 775 850 825">
source	<pre> <xs:element name="CognomeRappresentante"> <xs:simpleType> <xs:restriction base="cm:DatoAN_Type"> <xs:maxLength value="24"/> </xs:restriction> </xs:simpleType> </xs:element> </pre>

	<pre></xs:simpleType> </xs:element></pre>
--	---

element **Documento_RLI_Type/Frontespizio/Richiedente/Rappresentante/NomeRappresentante**

diagram										
namespace	urn:www.agenziaentrate.gov.it:specificheTecniche:sco:loc:v1									
type	restriction of DatoAN_Type									
properties	isRef 0 content simple									
facets	<table border="1"> <thead> <tr> <th>Kind</th> <th>Value</th> <th>annotation</th> </tr> </thead> <tbody> <tr> <td>maxLength</td> <td>20</td> <td></td> </tr> <tr> <td>pattern</td> <td>(([0-9A-Z-])&quot;){1}([0-9A-Z&amp;#92; _ \. , s / ° ^\(\) À È É Ì Ò Ù Û &quot; \\ / +)*</td> <td></td> </tr> </tbody> </table>	Kind	Value	annotation	maxLength	20		pattern	(([0-9A-Z-])"){1}([0-9A-Z&#92; _ \. , s / ° ^\(\) À È É Ì Ò Ù Û " \\ / +)*	
Kind	Value	annotation								
maxLength	20									
pattern	(([0-9A-Z-])"){1}([0-9A-Z&#92; _ \. , s / ° ^\(\) À È É Ì Ò Ù Û " \\ / +)*									
source	<pre><xs:element name="NomeRappresentante"> <xs:simpleType> <xs:restriction base="cm:DatoAN_Type"> <xs:maxLength value="20"/> </xs:restriction> </xs:simpleType> </xs:element></pre>									

element **Documento_RLI_Type/Frontespizio/Richiedente/Rappresentante/CodiceCarica**

diagram																																		
namespace	urn:www.agenziaentrate.gov.it:specificheTecniche:sco:loc:v1																																	
type	Codice Carica Type																																	
properties	isRef 0 content simple																																	
facets	<table border="1"> <thead> <tr> <th>Kind</th> <th>Value</th> <th>annotation</th> </tr> </thead> <tbody> <tr> <td>pattern</td> <td>[1-9]{1}[0-9]*</td> <td></td> </tr> <tr> <td>enumeration</td> <td>1</td> <td>documentation Rappresentante legale, negoziale o di fatto, socio amministratore</td> </tr> <tr> <td>enumeration</td> <td>2</td> <td>documentation <![CDATA[Rappresentante di minore, inabilitato o interdetto, amministratore di sostegno, ovvero curatore dell'eredità giacente, amministratore dell'eredità]]></td> </tr> <tr> <td>enumeration</td> <td>3</td> <td>documentation Curatore fallimentare</td> </tr> <tr> <td>enumeration</td> <td>4</td> <td>documentation Commissario liquidatore</td> </tr> <tr> <td>enumeration</td> <td>5</td> <td>documentation Commissario giudiziale</td> </tr> <tr> <td>enumeration</td> <td>6</td> <td>documentation <![CDATA[Rappresentante fiscale di soggetto non residente]]></td> </tr> <tr> <td>enumeration</td> <td>7</td> <td>documentation Erede</td> </tr> <tr> <td>enumeration</td> <td>8</td> <td>documentation <![CDATA[Liquidatore - liquidazione volontaria]]></td> </tr> <tr> <td>enumeration</td> <td>9</td> <td>documentation <![CDATA[Soggetto tenuto a presentare dichiarazione in caso di operazioni straordinarie]]></td> </tr> </tbody> </table>	Kind	Value	annotation	pattern	[1-9]{1}[0-9]*		enumeration	1	documentation Rappresentante legale, negoziale o di fatto, socio amministratore	enumeration	2	documentation <![CDATA[Rappresentante di minore, inabilitato o interdetto, amministratore di sostegno, ovvero curatore dell'eredità giacente, amministratore dell'eredità]]>	enumeration	3	documentation Curatore fallimentare	enumeration	4	documentation Commissario liquidatore	enumeration	5	documentation Commissario giudiziale	enumeration	6	documentation <![CDATA[Rappresentante fiscale di soggetto non residente]]>	enumeration	7	documentation Erede	enumeration	8	documentation <![CDATA[Liquidatore - liquidazione volontaria]]>	enumeration	9	documentation <![CDATA[Soggetto tenuto a presentare dichiarazione in caso di operazioni straordinarie]]>
Kind	Value	annotation																																
pattern	[1-9]{1}[0-9]*																																	
enumeration	1	documentation Rappresentante legale, negoziale o di fatto, socio amministratore																																
enumeration	2	documentation <![CDATA[Rappresentante di minore, inabilitato o interdetto, amministratore di sostegno, ovvero curatore dell'eredità giacente, amministratore dell'eredità]]>																																
enumeration	3	documentation Curatore fallimentare																																
enumeration	4	documentation Commissario liquidatore																																
enumeration	5	documentation Commissario giudiziale																																
enumeration	6	documentation <![CDATA[Rappresentante fiscale di soggetto non residente]]>																																
enumeration	7	documentation Erede																																
enumeration	8	documentation <![CDATA[Liquidatore - liquidazione volontaria]]>																																
enumeration	9	documentation <![CDATA[Soggetto tenuto a presentare dichiarazione in caso di operazioni straordinarie]]>																																

Specifiche tecniche richieste di registrazione e adempimenti successivi per i contratti di locazione e affitto di immobili (Modello RLI) Allegato A

	enumeration 10	documentation <![CDATA[Rappresentante fiscale di soggetto non residente con le limitazioni di cui all'art. 44, comma 3, del D.L. n.331/1993]]>
	enumeration 11	documentation <![CDATA[Soggetto esercente l'attività tutoria del minore o interdetto in relazione alla funzione istituzionale rivestita]]>
	enumeration 12	documentation <![CDATA[Liquidatore - liquidazione volontaria di ditta individuale periodo ante messa in liquidazione]]>
	enumeration 13	documentation Amministratore di condominio
	enumeration 14	documentation <![CDATA[Soggetto che sottoscrive la dichiarazione per conto di una pubblica amministrazione]]>
	enumeration 15	documentation <![CDATA[Commissario liquidatore di una pubblica amministrazione]]>
annotation		documentation Può assumere uno dei seguenti valori: 1, 2, 3, 4, 5, 7, 8, 11, 13, 14, 15
source		<xs:element name="CodiceCarica" type="sc:Codice_Carica_Type"> <xs:annotation> <xs:documentation>Può assumere uno dei seguenti valori: 1, 2, 3, 4, 5, 7, 8, 11, 13, 14, 15</xs:documentation> </xs:annotation> </xs:element>

element **Documento_RLI_Type/Frontespizio/Richiedente/Firma**

diagram	
namespace	urn:www.agenziaentrate.gov.it:specificheTecniche:sco:loc:v1
type	DatoCB_Type
properties	isRef 0 content simple
facets	Kind Value annotation pattern [01]
source	<xs:element name="Firma" type="cm:DatoCB_Type"/>

element **Documento_RLI_Type/Frontespizio/Richiedente/TipologiaRichiedente**

diagram	 Nel caso di adempimenti successivi è ammesso solo il valore 1
namespace	urn:www.agenziaentrate.gov.it:specificheTecniche:sco:loc:v1
type	restriction of DatoN1_Type
properties	isRef 0 content simple
facets	Kind Value annotation maxLength 1 pattern [1-9] enumeration 1 documentation <![CDATA[parte del contratto]]> enumeration 2 documentation <![CDATA[mediatore del contratto]]>
annotation	documentation Nel caso di adempimenti successivi è ammesso solo il valore 1

Specifiche tecniche richieste di registrazione e adempimenti successivi per i contratti di locazione e affitto di immobili (Modello RLI) Allegato A

source	<pre> <xs:element name="TipologiaRichiedente"> <xs:annotation> <xs:documentation>Nel caso di adempimenti successivi è ammesso solo il valore 1</xs:documentation> </xs:annotation> <xs:simpleType> <xs:restriction base="cm:DatoN1_Type"> <xs:enumeration value="1"> <xs:annotation> <xs:documentation><![CDATA[parte del contratto]]></xs:documentation> </xs:annotation> </xs:enumeration> <xs:enumeration value="2"> <xs:annotation> <xs:documentation><![CDATA[mediatore del contratto]]></xs:documentation> </xs:annotation> </xs:enumeration> </xs:restriction> </xs:simpleType> </xs:element> </pre>
--------	---

element **Documento_RLI_Type/Frontespizio/Richiedente/Subentro**

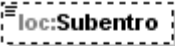
diagram	 <p>Può essere presente solo in caso di pagamento annualità successive, proroga e risoluzione ma non in caso di cessione o prima registrazione</p>
namespace	urn:www.agenziaentrate.gov.it:specificheTecniche:sco:loc:v1
type	DatoCB_Type
properties	isRef 0 minOcc 0 maxOcc 1 content simple
facets	Kind Value annotation pattern [01]
annotation	documentation Può essere presente solo in caso di pagamento annualità successive, proroga e risoluzione ma non in caso di cessione o prima registrazione
source	<pre> <xs:element name="Subentro" type="cm:DatoCB_Type" minOccurs="0"> <xs:annotation> <xs:documentation>Può essere presente solo in caso di pagamento annualità successive, proroga e risoluzione ma non in caso di cessione o prima registrazione</xs:documentation> </xs:annotation> </xs:element> </pre>

element **Documento_RLI_Type/Frontespizio/TipologiaContratto**

diagram	 <p>Obbligatorio nel caso di prima registrazione. Non deve essere presente nel caso di adempimenti successivi. Indicare il codice corrispondente alla tipologia di contratto sulla base della tabella presente nelle istruzioni - L1 = Locazione di immobile ad uso abitativo; L2 = Locazione agevolata di immobile ad uso abitativo; L3 = Locazione di immobile ad uso abitativo (contratto soggetto ad IVA); L4 = Locazione finanziaria di immobile ad uso abitativo; S1 = Locazione di immobile ad uso diverso dall'abitativo; S2 = Locazione di immobile ad uso diverso dall'abitativo con locatore soggetto ad IVA; S3 = Locazione Finanziaria di immobile ad uso diverso dall'abitativo; T1 = Affitto di fondo rustico; T2 = Affitto di fondo rustico agevolato; T3 = Affitto di terreni ed aree non edificabili, cave e torbiere; T4 = Affitto di terreni edificabili o non edificabili destinati a parcheggio (contratto assoggettato ad IVA).</p>																																							
namespace	urn:www.agenziaentrate.gov.it:specificheTecniche:sco:loc:v1																																							
type	req:TipologiaContratto_Type																																							
properties	isRef 0 minOcc 0 maxOcc 1 content simple																																							
facets	<table border="0"> <thead> <tr> <th>Kind</th> <th>Value</th> <th>annotation</th> </tr> </thead> <tbody> <tr> <td>maxLength</td> <td>2</td> <td></td> </tr> <tr> <td>pattern</td> <td>(([0-9A-Z\-\]&quot;){1}([0-9A-Z&amp;#160;]]'\-\ \. \s / \^ \(\) \) \) \&quot; \ \)+*</td> <td></td> </tr> <tr> <td>enumeration</td> <td>L1</td> <td>documentation <![CDATA[Locazione di immobile ad uso abitativo]]></td> </tr> <tr> <td>enumeration</td> <td>L2</td> <td>documentation <![CDATA[Locazione agevolata di immobile ad uso abitativo]]></td> </tr> <tr> <td>enumeration</td> <td>L3</td> <td>documentation <![CDATA[Locazione di immobile ad uso abitativo (contratto soggetto ad IVA)]]></td> </tr> <tr> <td>enumeration</td> <td>L4</td> <td>documentation <![CDATA[Locazione finanziaria di immobile ad uso abitativo]]></td> </tr> <tr> <td>enumeration</td> <td>S1</td> <td>documentation <![CDATA[Locazione di immobile ad uso diverso dall'abitativo]]></td> </tr> <tr> <td>enumeration</td> <td>S2</td> <td>documentation <![CDATA[Locazione di immobile ad uso diverso dall'abitativo con locatore soggetto ad IVA]]></td> </tr> <tr> <td>enumeration</td> <td>S3</td> <td>documentation <![CDATA[Locazione finanziaria di immobile ad uso diverso dall'abitativo]]></td> </tr> <tr> <td>enumeration</td> <td>T1</td> <td>documentation <![CDATA[Affitto di fondo rustico]]></td> </tr> <tr> <td>enumeration</td> <td>T2</td> <td>documentation <![CDATA[Affitto di fondo rustico agevolato]]></td> </tr> <tr> <td>enumeration</td> <td>T3</td> <td>documentation</td> </tr> </tbody> </table>	Kind	Value	annotation	maxLength	2		pattern	(([0-9A-Z\-\]"){1}([0-9A-Z&#160;]]'\-\ \. \s / \^ \(\) \) \) \" \ \)+*		enumeration	L1	documentation <![CDATA[Locazione di immobile ad uso abitativo]]>	enumeration	L2	documentation <![CDATA[Locazione agevolata di immobile ad uso abitativo]]>	enumeration	L3	documentation <![CDATA[Locazione di immobile ad uso abitativo (contratto soggetto ad IVA)]]>	enumeration	L4	documentation <![CDATA[Locazione finanziaria di immobile ad uso abitativo]]>	enumeration	S1	documentation <![CDATA[Locazione di immobile ad uso diverso dall'abitativo]]>	enumeration	S2	documentation <![CDATA[Locazione di immobile ad uso diverso dall'abitativo con locatore soggetto ad IVA]]>	enumeration	S3	documentation <![CDATA[Locazione finanziaria di immobile ad uso diverso dall'abitativo]]>	enumeration	T1	documentation <![CDATA[Affitto di fondo rustico]]>	enumeration	T2	documentation <![CDATA[Affitto di fondo rustico agevolato]]>	enumeration	T3	documentation
Kind	Value	annotation																																						
maxLength	2																																							
pattern	(([0-9A-Z\-\]"){1}([0-9A-Z&#160;]]'\-\ \. \s / \^ \(\) \) \) \" \ \)+*																																							
enumeration	L1	documentation <![CDATA[Locazione di immobile ad uso abitativo]]>																																						
enumeration	L2	documentation <![CDATA[Locazione agevolata di immobile ad uso abitativo]]>																																						
enumeration	L3	documentation <![CDATA[Locazione di immobile ad uso abitativo (contratto soggetto ad IVA)]]>																																						
enumeration	L4	documentation <![CDATA[Locazione finanziaria di immobile ad uso abitativo]]>																																						
enumeration	S1	documentation <![CDATA[Locazione di immobile ad uso diverso dall'abitativo]]>																																						
enumeration	S2	documentation <![CDATA[Locazione di immobile ad uso diverso dall'abitativo con locatore soggetto ad IVA]]>																																						
enumeration	S3	documentation <![CDATA[Locazione finanziaria di immobile ad uso diverso dall'abitativo]]>																																						
enumeration	T1	documentation <![CDATA[Affitto di fondo rustico]]>																																						
enumeration	T2	documentation <![CDATA[Affitto di fondo rustico agevolato]]>																																						
enumeration	T3	documentation																																						

Specifiche tecniche richieste di registrazione e adempimenti successivi per i contratti di locazione e affitto di immobili (Modello RLI) Allegato A

	enumeration T4	<![CDATA[Affitto di terreni ed aree non edificabili, cave e torbiere]]> documentation <![CDATA[Affitto di terreni edificabili o non edificabili destinati a parcheggio (contratto assoggettato ad IVA)]]>
annotation	documentation Obbligatorio nel caso di prima registrazione. Non deve essere presente nel caso di adempimenti successivi. Indicare il codice corrispondente alla tipologia di contratto sulla base della tabella presente nelle istruzioni - L1 = Locazione di immobile ad uso abitativo; L2 = Locazione agevolata di immobile ad uso abitativo; L3 = Locazione di immobile ad uso abitativo (contratto soggetto ad IVA); L4 = Locazione finanziaria di immobile ad uso abitativo; S1 = Locazione di immobile ad uso diverso dall'abitativo; S2 = Locazione di immobile ad uso diverso dall'abitativo con locatore soggetto ad IVA; S3 = Locazione Finanziaria di immobile ad uso diverso dall'abitativo; T1 = Affitto di fondo rustico; T2 = Affitto di fondo rustico agevolato; T3 = Affitto di terreni ed aree non edificabili, cave e torbiere; T4 = Affitto di terreni edificabili o non edificabili destinati a parcheggio (contratto assoggettato ad IVA).	
source	<xs:element name="TipologiaContratto" type="reg:TipologiaContratto_Type" minOccurs="0"> <xs:annotation> <xs:documentation>Obbligatorio nel caso di prima registrazione. Non deve essere presente nel caso di adempimenti successivi. Indicare il codice corrispondente alla tipologia di contratto sulla base della tabella presente nelle istruzioni - L1 = Locazione di immobile ad uso abitativo; L2 = Locazione agevolata di immobile ad uso abitativo; L3 = Locazione di immobile ad uso abitativo (contratto soggetto ad IVA); L4 = Locazione finanziaria di immobile ad uso abitativo; S1 = Locazione di immobile ad uso diverso dall'abitativo; S2 = Locazione di immobile ad uso diverso dall'abitativo con locatore soggetto ad IVA; S3 = Locazione Finanziaria di immobile ad uso diverso dall'abitativo; T1 = Affitto di fondo rustico; T2 = Affitto di fondo rustico agevolato; T3 = Affitto di terreni ed aree non edificabili, cave e torbiere; T4 = Affitto di terreni edificabili o non edificabili destinati a parcheggio (contratto assoggettato ad IVA).</xs:documentation> </xs:annotation> </xs:element>	

element Documento_RLI_Type/Frontespizio/PagamentoInteraDurataContratto

diagram	 Nel caso di prima registrazione può essere presente solo per tipologia di contratto = L1, L2, L3, S1, S2, T1, T2, T3, T4 Nel caso di prima registrazione è obbligatorio per tipologia di contratto = T1, T2, T3, T4 e per la tipologia contratto L1, L2, L3, S1, S2 se la durata del contratto (data fine - data inizio) è minore o uguale a 365 giorni (in assenza di durata non è obbligatorio) Nel caso di adempimenti successivi può essere presente solo se Tipologia di adempimento è uguale a 2
namespace	urn:www.agenziaentrate.gov.it:specificheTecniche:sco:loc:v1
type	DatoCB_Type
properties	isRef 0 minOcc 0 maxOcc 1 content simple
facets	Kind Value annotation pattern [01]
annotation	documentation Nel caso di prima registrazione può essere presente solo per tipologia di contratto = L1, L2, L3, S1, S2, T1, T2, T3, T4 Nel caso di prima registrazione è obbligatorio per tipologia di contratto = T1, T2, T3, T4 e per la tipologia contratto L1, L2, L3, S1, S2 se la durata del contratto (data fine - data inizio) è minore o uguale a 365 giorni (in assenza di durata non è obbligatorio) Nel caso di adempimenti successivi può essere presente solo se Tipologia di adempimento è uguale a 2
source	<xs:element name="PagamentoInteraDurataContratto" type="cm:DatoCB_Type"

Specifiche tecniche richieste di registrazione e adempimenti successivi per i contratti di locazione e affitto di immobili (Modello RLI) Allegato A

	<pre> minOccurs="0"> <xs:annotation> <xs:documentation>Nel caso di prima registrazione può essere presente solo per tipologia di contratto = L1, L2, L3, S1, S2, T1, T2, T3, T4 Nel caso di prima registrazione è obbligatorio per tipologia di contratto = T1, T2, T3, T4 e per la tipologia contratto L1, L2, L3, S1, S2 se la durata del contratto (data fine – data inizio) è minore o uguale a 365 giorni (in assenza di durata non è obbligatorio) Nel caso di adempimenti successivi può essere presente solo se Tipologia di adempimento è uguale a 2</xs:documentation> </xs:annotation> </xs:element> </pre>
--	---

element **Documento_RLI_Type/Frontespizio/EventiEccezionali**

diagram	
namespace	urn:www.agenziaentrate.gov.it:specificheTecniche:sco:loc:v1
type	DatoCB_Type
properties	isRef 0 minOcc 0 maxOcc 1 content simple
facets	Kind Value annotation pattern [01]
source	<xs:element name="EventiEccezionali" type="cm:DatoCB_Type" minOccurs="0"/>

element **Documento_RLI_Type/Frontespizio/CasiParticolari**

diagram	<p>La presente casella deve essere utilizzata per segnalare la presenza di particolari fattispecie negoziali all'interno del contratto per le quali viene presentata la richiesta di registrazione ovvero data comunicazione di un adempimento successivo. Inserire il codice '1' nel caso in cui nel contratto sia previsto un canone diverso per una o più annualità.</p>
namespace	urn:www.agenziaentrate.gov.it:specificheTecniche:sco:loc:v1
type	restriction of DatoN1_Type
properties	isRef 0 minOcc 0 maxOcc 1 content simple
facets	Kind Value annotation maxLength 1 pattern [1-9] enumeration 1 <small>documentation</small> <![CDATA[Presenza di un canone diverso per una o più annualità]]>
annotation	<small>documentation</small> La presente casella deve essere utilizzata per segnalare la presenza di particolari fattispecie negoziali all'interno del contratto per le quali viene presentata la richiesta di registrazione ovvero data comunicazione di un adempimento

Specifiche tecniche richieste di registrazione e adempimenti successivi per i contratti di locazione e affitto di immobili (Modello RLI) Allegato A

source	<p>successivo. Inserire il codice '1' nel caso in cui nel contratto sia previsto un canone diverso per una o più annualità.</p> <pre> <xs:element name="CasiParticolari" minOccurs="0"> <xs:annotation> <xs:documentation>La presente casella deve essere utilizzata per segnalare la presenza di particolari fattispecie negoziali all'interno del contratto per le quali viene presentata la richiesta di registrazione ovvero data comunicazione di un adempimento successivo. Inserire il codice '1' nel caso in cui nel contratto sia previsto un canone diverso per una o più annualità.</xs:documentation> </xs:annotation> <xs:simpleType> <xs:restriction base="cm:DatoN1_Type"> <xs:enumeration value="1"> <xs:annotation> <xs:documentation><![CDATA[Presenza di un canone diverso per una o più annualità]]></xs:documentation> </xs:annotation> </xs:enumeration> </xs:restriction> </xs:simpleType> </xs:element> </pre>
--------	--

element **Documento_RLI_Type/Frontespizio/Importi**

diagram	<p>loc:Importi</p> <p>Nel caso di adempimenti successivi non bisogna effettuare controlli sugli importi</p> <p>loc:Imposte</p> <p>Se e' presente la cedolare secca non saranno dovute imposte (bollo e registro), salvo il caso di garanzie di terzi diverse dalle fidejussioni Nel caso in cui l'immobile sia posseduto da piu' soggetti, alcuni dei quali optino per la cedolare secca, coloro che non optano sono tenuti al pagamento: ■ dell'imposta di registro, limitatamente alla frazione del canone loro imputabile in base alle quote complessive di possesso dell'immobile loro spettanti; Nel caso in cui il contratto di locazione abbia ad oggetto anche immobili non soggetti alla cedolare, l'imposta deve essere determinata in proporzione alla rendita catastale attribuita, ■ dell'imposta di bollo, nella misura ordinaria In caso di contratto di locazione ad uso abitativo, registrato tardivamente, in relazione al quale tutti i locatori abbiano optato per la cedolare secca, saranno dovute solo le sanzioni.</p> <p>loc:Sanzioni</p> <p>Se e' barrata la casella eventi eccezionali non devono essere presenti sanzioni ed interessi</p> <p>loc:Interessi</p> <p>Se e' barrata la casella eventi eccezionali non devono essere presenti sanzioni ed interessi</p>
namespace	urn:www.agenziaentrate.gov.it:specificheTecniche:sco:loc:v1
properties	isRef 0 minOcc 0 maxOcc 1 content complex
children	loc:Imposte loc:Sanzioni loc:Interessi
annotation	documentation Nel caso di adempimenti successivi non bisogna effettuare controlli sugli importi
source	<pre> <xs:element name="Importi" minOccurs="0"> <xs:annotation> <xs:documentation>Nel caso di adempimenti successivi non bisogna effettuare controlli sugli importi</xs:documentation> </xs:annotation> <xs:complexType> <xs:sequence> <xs:element name="Imposte" minOccurs="0"> <xs:annotation> <xs:documentation>Se e' presente la cedolare secca non saranno dovute imposte (bollo e registro), salvo il caso di garanzie di terzi diverse dalle fidejussioni Nel caso in cui l'immobile sia posseduto da piu' soggetti, alcuni dei quali optino per la cedolare </xs:documentation> </xs:annotation> </xs:element> </xs:sequence> </xs:complexType> </xs:element> </pre>

	<p>secca, coloro che non optano sono tenuti al pagamento:</p> <ul style="list-style-type: none"> dell'imposta di registro, limitatamente alla frazione del canone loro imputabile in base alle quote complessive di possesso dell'immobile loro spettanti; Nel caso in cui il contratto di locazione abbia ad oggetto anche immobili non soggetti alla cedolare, l'imposta deve essere determinata in proporzione alla rendita catastale attribuita. dell'imposta di bollo, nella misura ordinaria <p>In caso di contratto di locazione ad uso abitativo, registrato tardivamente, in relazione al quale tutti i locatori abbiano optato per la cedolare secca, saranno dovute solo le sanzioni.</xs:documentation></p> <pre></xs:annotation> </xs:complexType> <xs:sequence> <xs:element name="ImpostaDiRegistro" type="cm:DatoVP_Type" minOccurs="0"> <xs:annotation> <xs:documentation>tramite la tipologia di contratto si definisce l'aliquota da applicare al canone o l'imposta fissa. o L'imposta di registro non puo' essere inferiore a 67,00 euro o L'importo dell'imposta di registro e' arrotondato all'unita' di euro. o Se sono presenti data inizio e fine, determinare MESI = (Data fine - data inizio + 1) / 30,4375. Tale risultato e' arrotondato all'unita'. o Se non sono presenti data inizio o fine o se non e' impostato il campo pagamento intera durata o se MESI e' minore o uguale a 12 o tipologia di contratto = T1, T3: l'imposta e' uguale a Aliquota Tabella x Importo canone (o imposta fissa); o Se sono presenti data inizio e fine e se e' impostato il campo pagamento intera durata e MESI > 12 e tipologia di contratto = L1, L2, S1, S2, si applica uno sconto che consiste in una detrazione dall'imposta dovuta, in misura percentuale, pari alla meta' del tasso di interesse legale: • IMPOSTA_REGISTRO = (Aliquota Tabella x Importo canone / 12 x MESI) • ANNI = (Data fine - data inizio + 1) / 365. Tale risultato e' arrotondato per difetto all'unita'; • DETRAZIONE = IMPOSTA_REGISTRO * tasso di interesse legale in vigore all'atto della registrazione / 200 * ANNI • Dal 01/01/2014 L'interesse legale e' pari al 1% • Imposta dovuta = IMPOSTA_REGISTRO - DETRAZIONE o Se e' presente una garanzia, va aggiunto: Importo Garanzia x 0,5%. L'imposta di registro sulle garanzie non puo' essere inferiore ad euro 200,00. o Se e' presente la condizione sospensiva si applica in ogni caso 200,00 Euro o Nel caso di contratto esente bollo e registro non si applica l'imposta</xs:documentation> </xs:annotation> </xs:element> <xs:element name="ImpostaDiBollo" type="cm:DatoVP_Type" minOccurs="0"> <xs:annotation> <xs:documentation>Determinare FOGLI = NumeroPagine / 4 arrotondato all'unita' superiore. L'imposta deve essere uguale a 16 * FOGLI * NumeroCopie. Nel caso di tipologia di contratto = L4 o S3, l'imposta di bollo (sul contratto) e' pari a euro 16, indipendentemente dal numero di esemplari e copie. Nel caso di tipologia di contratto = T1 o T2 non e' dovuta imposta di bollo (sul contratto). In presenza di allegati al contratto aggiungere l'imposta sugli allegati, con aliquota diversa a seconda della tipologia di allegato: o Scritture private, inventari: 16 x ogni foglio o Ricevute e quietanze: 2 per esemplare o Mappe, planimetrie e disegni: 1,00 per ogni foglio o esemplare L'importo dell'imposta di bollo e' arrotondato ai centesimi di euro. Nel caso di contratto esente bollo o esente bollo e registro non si applica l'imposta</xs:documentation> </xs:annotation> </xs:element> </xs:sequence> </xs:complexType></pre>
--	---

	<pre> </xs:element> <xs:element name="Sanzioni" minOccurs="0"> <xs:annotation> <xs:documentation>Se e' barrata la casella eventi eccezionali non devono essere presenti sanzioni ed interessi</xs:documentation> </xs:annotation> <xs:complexType> <xs:sequence> <xs:element name="ImpostaDiRegistro" type="cm:DatoVP_Type" minOccurs="0"/> <xs:element name="ImpostaDiBollo" type="cm:DatoVP_Type" minOccurs="0"/> </xs:sequence> </xs:complexType> </xs:element> <xs:element name="Interessi" type="cm:DatoVP_Type" minOccurs="0"> <xs:annotation> <xs:documentation>Se e' barrata la casella eventi eccezionali non devono essere presenti sanzioni ed interessi</xs:documentation> </xs:annotation> </xs:element> </xs:sequence> </xs:complexType> </xs:element> </pre>
--	---

Specifiche tecniche richieste di registrazione e adempimenti successivi per i contratti di locazione e affitto di immobili (Modello RLI) Allegato A

element **Documento_RLI_Type/Frontespizio/Importi/Imposte**

diagram	<pre> classDiagram class loc:Imposte class loc:ImpostaDiRegistro class loc:ImpostaDiBollo loc:Imposte -- loc:ImpostaDiRegistro loc:Imposte -- loc:ImpostaDiBollo </pre>
namespace	urn:www.agenziaentrate.gov.it:specificheTecniche:sco:loc:v1
properties	<p>isRef 0</p> <p>minOcc 0</p>

loc:Imposte

Se e' presente la cedolare secca non saranno dovute imposte (bollo e registro), salvo il caso di garanzie di terzi diverse dalle fidejussioni. Nel caso in cui l'immobile sia posseduto da piu' soggetti, alcuni dei quali optino per la cedolare secca, coloro che non optano sono tenuti al pagamento:

- dell'imposta di registro, limitatamente alla frazione del canone loro imputabile in base alle quote complessive di possesso dell'immobile loro spettanti; Nel caso in cui il contratto di locazione abbia ad oggetto anche immobili non soggetti alla cedolare, l'imposta deve essere determinata in proporzione alla rendita catastale attribuita.
- dell'imposta di bollo, nella misura ordinaria.

In caso di contratto di locazione ad uso abitativo, registrato tardivamente, in relazione al quale tutti i locatori abbiano optato per la cedolare secca, saranno dovute solo le sanzioni.

loc:ImpostaDiRegistro

tramite la tipologia di contratto si definisce l'aliquota da applicare al canone o l'imposta fissa.

- o L'imposta di registro non puo' essere inferiore a 67,00 euro
- o L'importo dell'imposta di registro e' arrotondato all'unita' di euro.
- o Se sono presenti data inizio e fine, determinare MESI = (Data fine - data inizio + 1) / 30,4375. Tale risultato e' arrotondato all'unita'.
- o Se non sono presenti data inizio o fine o se non e' impostato il campo pagamento intera durata o se MESI e' minore o uguale a 12 o tipologia di contratto = T1, T3; l'imposta e' uguale a Aliquota Tabella x Importo canone (o imposta fissa);
- o Se sono presenti data inizio e fine e se e' impostato il campo pagamento intera durata e MESI > 12 e tipologia di contratto = L1, L2, S1, S2, si applica uno sconto che consiste in una detrazione dall'imposta dovuta, in misura percentuale, pari alla meta' del tasso di interesse legale:

- IMPOSTA_REGISTRO = (Aliquota Tabella x Importo canone / 12 x MESI)
- ANNI = (Data fine - data inizio + 1) / 365. Tale risultato e' arrotondato per difetto all'unita'.
- DETRAZIONE = IMPOSTA_REGISTRO * tasso di interesse legale in vigore all'atto della registrazione / 200 * ANNI
- Dal 01/01/2014 l'interesse legale e' pari al 1%
- Imposta dovuta = IMPOSTA_REGISTRO - DETRAZIONE

- o Se e' presente una garanzia, va aggiunto: Importo Garanzia x 0,5%. L'imposta di registro sulle garanzie non puo' essere inferiore ad euro 200,00.
- o Se e' presente la condizione sospensiva si applica in ogni caso 200,00 Euro
- o Nel caso di contratto esente bollo e registro non si applica l'imposta

loc:ImpostaDiBollo

Determinare FOGLI = NumeroPagine / 4 arrotondato all'unita' superiore.

L'imposta deve essere uguale a 16 * FOGLI * NumeroCopie.

Nel caso di tipologia di contratto = L4 o S3, l'imposta di bollo (sul contratto) e' pari a euro 16, indipendentemente dal numero di esemplari e copie.

Nel caso di tipologia di contratto = T1 o T2 non e' dovuta imposta di bollo (sul contratto).

In presenza di allegati al contratto aggiungere l'imposta sugli allegati, con aliquota diversa a seconda della tipologia di allegato:

- o Scritture private, inventari: 16 x ogni foglio
- o Ricevute e quietanze: 2 per esemplare
- o Mappe, planimetrie e disegni: 1,00 per ogni foglio o esemplare

L'importo dell'imposta di bollo e' arrotondato ai centesimi di euro.

Nel caso di contratto esente bollo o esente bollo e registro non si applica l'imposta

Specifiche tecniche richieste di registrazione e adempimenti successivi per i contratti di locazione e affitto di immobili (Modello RLI) Allegato A

	<p>maxOcc 1 content complex</p>
children	<p>loc:ImpostaDiRegistro loc:ImpostaDiBollo</p>
annotation	<p>documentation Se e' presente la cedolare secca non saranno dovute imposte (bollo e registro), salvo il caso di garanzie di terzi diverse dalle fideiussioni Nel caso in cui l'immobile sia posseduto da piu' soggetti, alcuni dei quali optino per la cedolare secca, coloro che non optano sono tenuti al pagamento: • dell'imposta di registro, limitatamente alla frazione del canone loro imputabile in base alle quote complessive di possesso dell'immobile loro spettanti; Nel caso in cui il contratto di locazione abbia ad oggetto anche immobili non soggetti alla cedolare, l'imposta deve essere determinata in proporzione alla rendita catastale attribuita. • dell'imposta di bollo, nella misura ordinaria In caso di contratto di locazione ad uso abitativo, registrato tardivamente, in relazione al quale tutti i locatori abbiano optato per la cedolare secca, saranno dovute solo le sanzioni.</p>
source	<pre> <xs:element name="Imposte" minOccurs="0"> <xs:annotation> <xs:documentation>Se e' presente la cedolare secca non saranno dovute imposte (bollo e registro), salvo il caso di garanzie di terzi diverse dalle fideiussioni Nel caso in cui l'immobile sia posseduto da piu' soggetti, alcuni dei quali optino per la cedolare secca, coloro che non optano sono tenuti al pagamento: • dell'imposta di registro, limitatamente alla frazione del canone loro imputabile in base alle quote complessive di possesso dell'immobile loro spettanti; Nel caso in cui il contratto di locazione abbia ad oggetto anche immobili non soggetti alla cedolare, l'imposta deve essere determinata in proporzione alla rendita catastale attribuita. • dell'imposta di bollo, nella misura ordinaria In caso di contratto di locazione ad uso abitativo, registrato tardivamente, in relazione al quale tutti i locatori abbiano optato per la cedolare secca, saranno dovute solo le sanzioni.</xs:documentation> </xs:annotation> <xs:complexType> <xs:sequence> <xs:element name="ImpostaDiRegistro" type="cm:DatoVP_Type" minOccurs="0"> <xs:annotation> <xs:documentation>tramite la tipologia di contratto si definisce l'aliquota da applicare al canone o l'imposta fissa. o L'imposta di registro non puo' essere inferiore a 67,00 euro o L'importo dell'imposta di registro e' arrotondato all'unita' di euro. o Se sono presenti data inizio e fine, determinare MESI = (Data fine - data inizio + 1) / 30,4375. Tale risultato e' arrotondato all'unita'. o Se non sono presenti data inizio o fine o se non e' impostato il campo pagamento intera durata o se MESI e' minore o uguale a 12 o tipologia di contratto = T1, T3: l'imposta e' uguale a Aliquota Tabella x Importo canone (o imposta fissa); o Se sono presenti data inizio e fine e se e' impostato il campo pagamento intera durata e MESI > 12 e tipologia di contratto = L1, L2, S1, S2, si applica uno sconto che consiste in una detrazione dall'imposta dovuta, in misura percentuale, pari alla meta' del tasso di interesse legale: • IMPOSTA_REGISTRO = (Aliquota Tabella x Importo canone / 12 x MESI) • ANNI = (Data fine - data inizio + 1) / 365. Tale risultato e' arrotondato per difetto all'unita'; • DETRAZIONE = IMPOSTA_REGISTRO * tasso di interesse legale in vigore all'atto della registrazione / 200 * ANNI • Dal 01/01/2014 L'interesse legale e' pari al 1% • Imposta dovuta = IMPOSTA_REGISTRO - DETRAZIONE o Se e' presente una garanzia, va aggiunto: Importo Garanzia x 0,5%. L'imposta di registro sulle garanzie non puo' essere inferiore ad euro 200,00. o Se e' presente la condizione sospensiva si applica in ogni caso 200,00 Euro o Nel caso di contratto esente bollo e registro non si applica l'imposta</xs:documentation> </xs:annotation> </xs:element> <xs:element name="ImpostaDiBollo" type="cm:DatoVP_Type" minOccurs="0"> <xs:annotation> <xs:documentation>Determinare FOGLI = NumeroPagine / 4 arrotondato all'unita' </xs:documentation> </xs:element> </xs:sequence> </xs:complexType> </xs:element> </pre>

Specifiche tecniche richieste di registrazione e adempimenti successivi per i contratti di locazione e affitto di immobili (Modello RLI) Allegato A

	<p>superiore. L'imposta deve essere uguale a 16 * FOGLI * NumeroCopie. Nel caso di tipologia di contratto = L4 o S3, l'imposta di bollo (sul contratto) e' pari a euro 16, indipendentemente dal numero di esemplari e copie. Nel caso di tipologia di contratto = T1 o T2 non è dovuta imposta di bollo (sul contratto). In presenza di allegati al contratto aggiungere l'imposta sugli allegati, con aliquota diversa a seconda della tipologia di allegato: o Scritture private, inventari: 16 x ogni foglio o Ricevute e quietanze: 2 per esemplare o Mappe, planimetrie e disegni: 1,00 per ogni foglio o esemplare L'importo dell'imposta di bollo e' arrotondato ai centesimi di euro. Nel caso di contratto esente bollo o esente bollo e registro non si applica l'imposta</p> <pre> </xs:documentation> </xs:annotation> </xs:element> </xs:sequence> </xs:complexType> </xs:element> </pre>
--	--

element **Documento_RLI_Type/Frontespizio/Importi/Imposte/ImpostaDiRegistro**

diagram	 loc:ImpostaDiRegistro <p>tramite la tipologia di contratto si definisce l'aliquota da applicare al canone o l'imposta fissa.</p> <ul style="list-style-type: none"> o L'imposta di registro non puo' essere inferiore a 67,00 euro o L'importo dell'imposta di registro e' arrotondato all'unita' di euro. o Se sono presenti data inizio e fine, determinare MESI = $(Data\ fine - data\ inizio + 1) / 30,4375$. Tale risultato e' arrotondato all'unita'. o Se non sono presenti data inizio o fine o se non e' impostato il campo pagamento intera durata o se MESI e' minore o uguale a 12 o tipologia di contratto = T1, T3: l'imposta e' uguale a Aliquota Tabella x Importo canone (o imposta fissa); o Se sono presenti data inizio e fine e se e' impostato il campo pagamento intera durata e $MESI > 12$ e tipologia di contratto = L1, L2, S1, S2, si applica uno sconto che consiste in una detrazione dall'imposta dovuta, in misura percentuale, pari alla meta' del tasso di interesse legale: <ul style="list-style-type: none"> ▪ $IMPOSTA_REGISTRO = (Aliquota\ Tabella \times Importo\ canone / 12 \times MESI)$ ▪ $ANNI = (Data\ fine - data\ inizio + 1) / 365$. Tale risultato e' arrotondato per difetto all'unita'; ▪ $DETRAZIONE = IMPOSTA_REGISTRO * tasso\ di\ interesse\ legale\ in\ vigore\ all'atto\ della\ registrazione / 200 * ANNI$ ▪ Dal 01/01/2014 L'interesse legale e' pari al 1% ▪ $Imposta\ dovuta = IMPOSTA_REGISTRO - DETRAZIONE$ o Se e' presente una garanzia, va aggiunto: Importo Garanzia x 0,5%. L'imposta di registro sulle garanzie non puo' essere inferiore ad euro 200,00. o Se e' presente la condizione sospensiva si applica in ogni caso 200,00 Euro o Nel caso di contratto esente bollo e registro non si applica l'imposta
namespace	urn:www.agenziaentrate.gov.it:specificheTecniche:sco:loc:v1
type	DatoVP_Type
properties	<ul style="list-style-type: none"> isRef 0 minOcc 0 maxOcc 1 content simple
facets	<ul style="list-style-type: none"> Kind Value annotation maxLength 16 pattern [0-9]+,[0-9]{2}
annotation	documentation tramite la tipologia di contratto si definisce l'aliquota da applicare al canone o l'imposta fissa.

Specifiche tecniche richieste di registrazione e adempimenti successivi per i contratti di locazione e affitto di immobili (Modello RLI) Allegato A

	<p>o L'imposta di registro non puo' essere inferiore a 67,00 euro o L'importo dell'imposta di registro e' arrotondato all'unita' di euro. o Se sono presenti data inizio e fine, determinare MESI = (Data fine - data inizio + 1) / 30,4375. Tale risultato e' arrotondato all'unita'. o Se non sono presenti data inizio o fine o se non e' impostato il campo pagamento intera durata o se MESI e' minore o uguale a 12 o tipologia di contratto = T1, T3: l'imposta e' uguale a Aliquota Tabella x Importo canone (o imposta fissa); o Se sono presenti data inizio e fine e se e' impostato il campo pagamento intera durata e MESI > 12 e tipologia di contratto = L1, L2, S1, S2, si applica uno sconto che consiste in una detrazione dall'imposta dovuta, in misura percentuale, pari alla meta' del tasso di interesse legale: • IMPOSTA_REGISTRO = (Aliquota Tabella x Importo canone / 12 x MESI) • ANNI = (Data fine - data inizio + 1) / 365. Tale risultato e' arrotondato per difetto all'unita'; • DETRAZIONE = IMPOSTA_REGISTRO * tasso di interesse legale in vigore all'atto della registrazione / 200 * ANNI • Dal 01/01/2014 L'interesse legale e' pari al 1% • Imposta dovuta = IMPOSTA_REGISTRO - DETRAZIONE o Se e' presente una garanzia, va aggiunto: Importo Garanzia x 0,5%. L'imposta di registro sulle garanzie non puo' essere inferiore ad euro 200,00. o Se e' presente la condizione sospensiva si applica in ogni caso 200,00 Euro o Nel caso di contratto esente bollo e registro non si applica l'imposta</p>
source	<pre><xs:element name="ImpostaDiRegistro" type="cm:DatoVP_Type" minOccurs="0"> <xs:annotation> <xs:documentation>tramite la tipologia di contratto si definisce l'aliquota da applicare al canone o l'imposta fissa. o L'imposta di registro non puo' essere inferiore a 67,00 euro o L'importo dell'imposta di registro e' arrotondato all'unita' di euro. o Se sono presenti data inizio e fine, determinare MESI = (Data fine - data inizio + 1) / 30,4375. Tale risultato e' arrotondato all'unita'. o Se non sono presenti data inizio o fine o se non e' impostato il campo pagamento intera durata o se MESI e' minore o uguale a 12 o tipologia di contratto = T1, T3: l'imposta e' uguale a Aliquota Tabella x Importo canone (o imposta fissa); o Se sono presenti data inizio e fine e se e' impostato il campo pagamento intera durata e MESI > 12 e tipologia di contratto = L1, L2, S1, S2, si applica uno sconto che consiste in una detrazione dall'imposta dovuta, in misura percentuale, pari alla meta' del tasso di interesse legale: • IMPOSTA_REGISTRO = (Aliquota Tabella x Importo canone / 12 x MESI) • ANNI = (Data fine - data inizio + 1) / 365. Tale risultato e' arrotondato per difetto all'unita'; • DETRAZIONE = IMPOSTA_REGISTRO * tasso di interesse legale in vigore all'atto della registrazione / 200 * ANNI • Dal 01/01/2014 L'interesse legale e' pari al 1% • Imposta dovuta = IMPOSTA_REGISTRO - DETRAZIONE o Se e' presente una garanzia, va aggiunto: Importo Garanzia x 0,5%. L'imposta di registro sulle garanzie non puo' essere inferiore ad euro 200,00. o Se e' presente la condizione sospensiva si applica in ogni caso 200,00 Euro o Nel caso di contratto esente bollo e registro non si applica l'imposta</xs:documentation> </xs:annotation> </xs:element></pre>

element **Documento_RLI_Type/Frontespizio/Imposti/Imposte/ImpostaDiBollo**

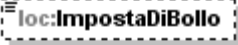
diagram	 <p>Determinare FOGLI = NumeroPagine / 4 arrotondato all'unita' superiore. L'imposta deve essere uguale a 16 * FOGLI * NumeroCopie. Nel caso di tipologia di contratto = L4 o S3, l'imposta di bollo (sul contratto) e' pari a euro 16, indipendentemente dal numero di esemplari e copie. Nel caso di tipologia di contratto = T1 o T2 non è dovuta imposta di bollo (sul contratto). In presenza di allegati al contratto aggiungere l'imposta sugli allegati, con aliquota diversa a seconda della tipologia di allegato: o Scritture private, inventari: 16 x ogni foglio o Ricevute e quietanze: 2 per esemplare o Mappe, planimetrie e disegni: 1,00 per ogni foglio o esemplare L'importo dell'imposta di bollo e' arrotondato ai centesimi di euro. Nel caso di contratto esente bollo o esente bollo e registro non si applica l'imposta</p>
namespace	urn:www.agenziaentrate.gov.it:specificheTecniche:sco:loc:v1
type	DatoVP_Type
properties	isRef 0 minOcc 0 maxOcc 1 content simple
facets	Kind Value annotation maxLength 16 pattern [0-9]+,[0-9]{2}
annotation	documentation Determinare FOGLI = NumeroPagine / 4 arrotondato all'unita' superiore. L'imposta deve essere uguale a 16 * FOGLI * NumeroCopie. Nel caso di tipologia di contratto = L4 o S3, l'imposta di bollo (sul contratto) e' pari a euro 16, indipendentemente dal numero di esemplari e copie. Nel caso di tipologia di contratto = T1 o T2 non è dovuta imposta di bollo (sul contratto). In presenza di allegati al contratto aggiungere l'imposta sugli allegati, con aliquota diversa a seconda della tipologia di allegato: o Scritture private, inventari: 16 x ogni foglio o Ricevute e quietanze: 2 per esemplare o Mappe, planimetrie e disegni: 1,00 per ogni foglio o esemplare L'importo dell'imposta di bollo e' arrotondato ai centesimi di euro. Nel caso di contratto esente bollo o esente bollo e registro non si applica l'imposta
source	<xs:element name="ImpostaDiBollo" type="cm:DatoVP_Type" minOccurs="0"> <xs:annotation> <xs:documentation>Determinare FOGLI = NumeroPagine / 4 arrotondato all'unita' superiore. L'imposta deve essere uguale a 16 * FOGLI * NumeroCopie. Nel caso di tipologia di contratto = L4 o S3, l'imposta di bollo (sul contratto) e' pari a euro 16, indipendentemente dal numero di esemplari e copie. Nel caso di tipologia di contratto = T1 o T2 non è dovuta imposta di bollo (sul contratto). In presenza di allegati al contratto aggiungere l'imposta sugli allegati, con aliquota diversa a seconda della tipologia di allegato:

Specifiche tecniche richieste di registrazione e adempimenti successivi per i contratti di locazione e affitto di immobili (Modello RLI) Allegato A

	<p>o Scritture private, inventari: 16 x ogni foglio</p> <p>o Ricevute e quietanze: 2 per esemplare</p> <p>o Mappe, planimetrie e disegni: 1,00 per ogni foglio o esemplare</p> <p>L'importo dell'imposta di bollo e' arrotondato ai centesimi di euro.</p> <p>Nel caso di contratto esente bollo o esente bollo e registro non si applica l'imposta</xs:documentation></p> <p></xs:annotation></p> <p></xs:element></p>
--	---

element **Documento_RLI_Type/Frontespizio/Importi/Sanzioni**

diagram	<p>Se e' barrata la casella eventi eccezionali non devono essere presenti sanzioni ed interessi</p>
namespace	urn:www.agenziaentrate.gov.it:specificheTecniche:sco:loc:v1
properties	<p>isRef 0</p> <p>minOcc 0</p> <p>maxOcc 1</p> <p>content complex</p>
children	loc:ImpostaDiRegistro loc:ImpostaDiBollo
annotation	<p>documentation</p> <p>Se e' barrata la casella eventi eccezionali non devono essere presenti sanzioni ed interessi</p>
source	<pre><xs:element name="Sanzioni" minOccurs="0"> <xs:annotation> <xs:documentation>Se e' barrata la casella eventi eccezionali non devono essere presenti sanzioni ed interessi</xs:documentation> </xs:annotation> <xs:complexType> <xs:sequence> <xs:element name="ImpostaDiRegistro" type="cm:DatoVP_Type" minOccurs="0"/> <xs:element name="ImpostaDiBollo" type="cm:DatoVP_Type" minOccurs="0"/> </xs:sequence> </xs:complexType> </xs:element></pre>

element **Documento_RLI_Type/Frontespizio/Importi/Sanzioni/ImpostaDiRegistro**

diagram										
namespace	urn:www.agenziaentrate.gov.it:specificheTecniche:sco:loc:v1									
type	DatoVP_Type									
properties	<p>isRef 0</p> <p>minOcc 0</p> <p>maxOcc 1</p> <p>content simple</p>									
facets	<table border="0"> <tr> <td>Kind</td> <td>Value</td> <td>annotation</td> </tr> <tr> <td>maxLength</td> <td>16</td> <td></td> </tr> <tr> <td>pattern</td> <td>[0-9]+,[0-9]{2}</td> <td></td> </tr> </table>	Kind	Value	annotation	maxLength	16		pattern	[0-9]+,[0-9]{2}	
Kind	Value	annotation								
maxLength	16									
pattern	[0-9]+,[0-9]{2}									
source	<pre><xs:element name="ImpostaDiRegistro" type="cm:DatoVP_Type" minOccurs="0"/></pre>									

element **Documento_RLI_Type/Frontespizio/Importi/Sanzioni/ImpostaDiBollo**

diagram	
namespace	urn:www.agenziaentrate.gov.it:specificheTecniche:sco:loc:v1
type	DatoVP_Type
properties	isRef 0 minOcc 0 maxOcc 1 content simple
facets	Kind Value annotation maxLength 16 pattern [0-9]+,[0-9]{2}
source	<code><xs:element name="ImpostaDiBollo" type="cm:DatoVP_Type" minOccurs="0"/></code>

element **Documento_RLI_Type/Frontespizio/Importi/Interessi**

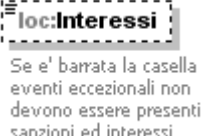
diagram	
namespace	urn:www.agenziaentrate.gov.it:specificheTecniche:sco:loc:v1
type	DatoVP_Type
properties	isRef 0 minOcc 0 maxOcc 1 content simple
facets	Kind Value annotation maxLength 16 pattern [0-9]+,[0-9]{2}
annotation	documentation Se e' barrata la casella eventi eccezionali non devono essere presenti sanzioni ed interessi
source	<code><xs:element name="Interessi" type="cm:DatoVP_Type" minOccurs="0"> <xs:annotation> <xs:documentation>Se e' barrata la casella eventi eccezionali non devono essere presenti sanzioni ed interessi</xs:documentation> </xs:annotation> </xs:element></code>

element **Documento_RLI_Type/Frontespizio/Registrazione**

diagram	
namespace	urn:www.agenziaentrate.gov.it:specificheTecniche:sco:loc:v1
properties	isRef 0 content complex
children	loc:NumeroProgressivoCanone loc:Contratto loc:Garanzia loc:Allegati
source	<pre> <xs:element name="Registrazione"> <xs:complexType> <xs:sequence> <xs:element name="NumeroProgressivoCanone" fixed="00000001"> <xs:annotation> <xs:documentation>Vale sempre 1</xs:documentation> </xs:annotation> <xs:simpleType> <xs:restriction base="xs:string"> <xs:pattern value="[0-9]{8}" /> </xs:restriction> </xs:simpleType> </xs:element> <xs:element name="Contratto"> <xs:complexType> <xs:sequence> <xs:element name="DataInizio" type="cm:DatoDN_Type" minOccurs="0"> <xs:annotation> <xs:documentation>Dato obbligatorio in assenza di condizione </pre>

	<p>sospensiva.</xs:documentation> </xs:annotation> </xs:element> <xs:element name="DataFine" type="cm:DatoDN_Type" minOccurs="0"> <xs:annotation> <xs:documentation>Dato obbligatorio in assenza di condizione sospensiva. Deve essere successiva alla data Inizio</xs:documentation> </xs:annotation> </xs:element> <xs:element name="ImportoCanone" type="cm:DatoVP_Type"/> <xs:element name="DataStipula" type="cm:DatoDT_Type"> <xs:annotation> <xs:documentation>a) La data di stipula non puo' essere successiva a quella di trasmissione Telematica della richiesta (tale controllo sara' effettuato sia in fase di accoglienza che di compilazione/controllo) b) Se la data di stipula e' antecedente o uguale alla data di inizio del contratto (o in assenza della data di inizio), calcolare il numero di giorni che intercorrono tra il giorno successivo a quello di stipula e la data di trasmissione telematica della richiesta; c) Se la data di stipula e' successiva alla data di inizio del contratto, calcolare il numero di giorni che intercorrono tra il giorno successivo a quello di inizio del contratto e la data di trasmissione telematica della richiesta; se il numero di giorni e' superiore a 30 sara' necessario inserire le sanzioni e gli interessi (tale controllo sara' effettuato solo in fase di accoglienza) d) Per i contratti di durata non superiore a trenta giorni (se differenza tra data fine e data inizio e' minore o uguale a 30) e per le tipologie L4 e S3, non devono essere inserite le sanzioni e gli interessi, in quanto tali contratti sono soggetti a registrazione in caso d'uso.</xs:documentation> </xs:annotation> </xs:element> <xs:element name="NumeroPagine"> <xs:simpleType> <xs:restriction base="cm:DatoNU_Type"> <xs:maxLength value="3"/> </xs:restriction> </xs:simpleType> </xs:element> <xs:element name="NumeroCopie"> <xs:annotation> <xs:documentation>Indicare il numero di esemplari cartacei del contratto sottoscritti dalle parti (minimo uno).</xs:documentation> </xs:annotation> <xs:simpleType> <xs:restriction base="cm:DatoNU_Type"> <xs:maxLength value="3"/> </xs:restriction> </xs:simpleType> </xs:element> <xs:element name="ContrattoSoggettoIVA" type="cm:DatoCB_Type" minOccurs="0"> <xs:annotation> <xs:documentation>In presenza dei codici L3,S2 e T4 la casella dovra' essere barrata in via obbligatoria e dovra' essere presente almeno un locatore soggetto IVA. In presenza dei restanti codici la casella potra' essere barrata in via facoltativa; tuttavia nel caso venga barrata almeno un locatore dovra' essere "soggetto IVA".</xs:documentation> </xs:annotation> </xs:element> <xs:element name="CondizioneSospensiva" type="cm:DatoCB_Type" minOccurs="0"/> <xs:element name="NumeroAllegatoA" minOccurs="0"> <xs:annotation> <xs:documentation>Numero fogli o esemplari di scritture private, inventari (allegati al contratto)</xs:documentation> </xs:annotation></p>
--	--

	<pre> </xs:annotation> <xs:simpleType> <xs:restriction base="cm:DatoNU_Type"> <xs:maxLength value="3"/> </xs:restriction> </xs:simpleType> </xs:element> <xs:element name="NumeroAllegatoB" minOccurs="0"> <xs:annotation> <xs:documentation>Numero fogli o esemplari di ricevute e quietanze (allegati al contratto)</xs:documentation> </xs:annotation> <xs:simpleType> <xs:restriction base="cm:DatoNU_Type"> <xs:maxLength value="3"/> </xs:restriction> </xs:simpleType> </xs:element> <xs:element name="NumeroAllegatoC" minOccurs="0"> <xs:annotation> <xs:documentation>Numero fogli o esemplari di mappe, planimetrie e disegni (allegati al contratto)</xs:documentation> </xs:annotation> <xs:simpleType> <xs:restriction base="cm:DatoNU_Type"> <xs:maxLength value="3"/> </xs:restriction> </xs:simpleType> </xs:element> <xs:element name="ContrattoEsente" minOccurs="0"> <xs:annotation> <xs:documentation>1=esente bollo, 2= esente bollo e registro</xs:documentation> </xs:annotation> <xs:simpleType> <xs:restriction base="cm:DatoN1_Type"> <xs:enumeration value="1"> <xs:annotation> <xs:documentation><![CDATA[esente bollo]]</xs:documentation> </xs:annotation> </xs:enumeration> <xs:enumeration value="2"> <xs:annotation> <xs:documentation><![CDATA[esente bollo e registro]]</xs:documentation> </xs:annotation> </xs:enumeration> </xs:restriction> </xs:simpleType> </xs:element> </xs:sequence> </xs:complexType> </xs:element> <xs:element name="Garanzia" minOccurs="0"> <xs:annotation> <xs:documentation>Se nel contratto di locazione e' presente una garanzia prestata da terzi indicare i codici fiscali dei garanti (almeno uno).</xs:documentation> </xs:annotation> <xs:complexType> <xs:sequence> <xs:element name="TipologiaGaranzia"> </pre>
--	---

	<pre> <xs:simpleType> <xs:restriction base="cm:DatoN1_Type"> <xs:enumeration value="1"> <xs:annotation> <xs:documentation><![CDATA[fidejussione prestata da terzi]]></xs:documentation> </xs:annotation> </xs:enumeration> <xs:enumeration value="2"> <xs:annotation> <xs:documentation><![CDATA[garanzie di terzi diverse dalla fidejussione]]></xs:documentation> </xs:annotation> </xs:enumeration> </xs:restriction> </xs:simpleType> </xs:element> <xs:element name="ImportoGaranziaPrestataDaTerzi" type="cm:DatoVP_Type"> <xs:annotation> <xs:documentation>Dato obbligatorio in presenza del campo successivo</xs:documentation> </xs:annotation> </xs:element> <xs:element name="CodiceFiscaleGarante" type="cm:DatoCF_Type"> <xs:annotation> <xs:documentation>Dato obbligatorio in presenza del campo precedente. Deve essere diverso dai codici fiscali dei locatori e conduttori</xs:documentation> </xs:annotation> </xs:element> <xs:element name="CodiceFiscaleSecondoGarante" type="cm:DatoCF_Type" minOccurs="0"> <xs:annotation> <xs:documentation>Non puo' essere presente in assenza del campo precedente. Deve essere diverso dai codici fiscali dei locatori e conduttori e da quello del primo garante</xs:documentation> </xs:annotation> </xs:element> </xs:sequence> </xs:complexType> </xs:element> <xs:element name="Allegati" type="reg:FileAttachment_Type" minOccurs="0"> <xs:annotation> <xs:documentation>deve essere allegato il contratto da registrare. L'allegazione è facoltativa in presenza contemporanea dei seguenti requisiti: - Tipologia contratto: L1 o L2 - Contratto non soggetto a Iva; - Assenza di allegati (Mappe, planimetrie, disegni, ecc....). - massimo 3 Locatori persone fisiche e soggettività Iva non barrata - massimo 3 Conduttori persone fisiche e soggettività Iva non barrata - deve essere presente almeno un immobile con codice 1 (immobile principale). - Gli altri immobili (max 3) devono avere codice 2 (pertinenza locata congiuntamente). - Tipologia immobile: U = urbano. - Rendita catastale presente.</xs:documentation> </xs:annotation> </xs:element> </xs:sequence> </xs:complexType> </xs:element> </pre>
--	--

element **Documento_RLI_Type/Frontespizio/Registrazione/NumeroProgressivoCanone**

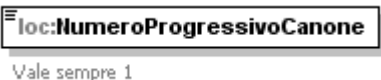
diagram	
namespace	urn:www.agenziaentrate.gov.it:specificheTecniche:sco:loc:v1
type	restriction of xs:string
properties	isRef 0 content simple fixed 00000001
facets	Kind Value annotation pattern [0-9]{8}
annotation	documentation Vale sempre 1
source	<pre> <xs:element name="NumeroProgressivoCanone" fixed="00000001"> <xs:annotation> <xs:documentation>Vale sempre 1</xs:documentation> </xs:annotation> <xs:simpleType> <xs:restriction base="xs:string"> <xs:pattern value="[0-9]{8}"/> </xs:restriction> </xs:simpleType> </xs:element> </pre>

element **Documento_RLI_Type/Frontespizio/Registrazione/Contratto**

diagram	<p>loc:DataInizio Dato obbligatorio in assenza di condizione sospensiva.</p> <p>loc:DataFine Dato obbligatorio in assenza di condizione sospensiva. Deve essere successiva alla data Inizio</p> <p>loc:ImportoCanone</p> <p>loc:DataStipula a) La data di stipula non puo' essere successiva a quella di trasmissione Telematica della richiesta (tale controllo sara' effettuato sia in Fase di accoglienza che di compilazione/controllo) b) Se la data di stipula e' antecedente o uguale alla data di inizio del contratto (o in assenza della data di inizio), calcolare il numero di giorni che intercorrono tra il giorno successivo a quello di stipula e la data di trasmissione telematica della richiesta; c) Se la data di stipula e' successiva alla data di inizio del contratto, calcolare il numero di giorni che intercorrono tra il giorno successivo a quello di inizio del contratto e la data di trasmissione telematica della richiesta; se il numero di giorni e' superiore a 30 sara' necessario inserire le sanzioni e gli interessi (tale controllo sara' effettuato solo in Fase di accoglienza) d) Per i contratti di durata non superiore a trenta giorni (se differenza tra data fine e data inizio e' minore o uguale a 30) e per le tipologie L4 e S3, non devono essere inserite le sanzioni e gli interessi, in quanto tali contratti sono soggetti a registrazione in caso d'uso.</p> <p>loc:NumeroPagine</p> <p>loc:NumeroCopie Indicare il numero di esemplari cartacei del contratto sottoscritti dalle parti (minimo uno).</p> <p>loc:ContrattoSoggettoIVA In presenza dei codici L3,S2 e T4 la casella dovra' essere barrata in via obbligatoria e dovra' essere presente almeno un locatore soggetto IVA. In presenza dei restanti codici la casella potra' essere barrata in via facoltativa; tuttavia nel caso venga barrata almeno un locatore dovra' essere "soggetto IVA".</p> <p>loc:CondizioneSospensiva</p> <p>loc:NumeroAllegatoA Numero fogli o esemplari di scritture private, inventari (allegati al contratto)</p> <p>loc:NumeroAllegatoB Numero fogli o esemplari di ricevute e quietanze (allegati al contratto)</p> <p>loc:NumeroAllegatoC Numero fogli o esemplari di mappe, planimetrie e disegni (allegati al contratto)</p> <p>loc:ContrattoEsente 1=esente bollo, 2= esente bollo e registro</p>
namespace	urn:www.agenziaentrate.gov.it:specificheTecniche:sco:loc:v1
properties	isRef 0 content complex

Specifiche tecniche richieste di registrazione e adempimenti successivi per i contratti di locazione e affitto di immobili (Modello RLI) Allegato A

children	loc:DataInizio loc:DataFine loc:ImportoCanone loc:DataStipula loc:NumeroPagine loc:NumeroCopie loc:ContrattoSoggettoIVA loc:CondizioneSospensiva loc:NumeroAllegatoA loc:NumeroAllegatoB loc:NumeroAllegatoC loc:ContrattoEsente
source	<pre> <xs:element name="Contratto"> <xs:complexType> <xs:sequence> <xs:element name="DataInizio" type="cm:DatoDN_Type" minOccurs="0"> <xs:annotation> <xs:documentation>Dato obbligatorio in assenza di condizione sospensiva.</xs:documentation> </xs:annotation> </xs:element> <xs:element name="DataFine" type="cm:DatoDN_Type" minOccurs="0"> <xs:annotation> <xs:documentation>Dato obbligatorio in assenza di condizione sospensiva. Deve essere successiva alla data Inizio</xs:documentation> </xs:annotation> </xs:element> <xs:element name="ImportoCanone" type="cm:DatoVP_Type"/> <xs:element name="DataStipula" type="cm:DatoDT_Type"> <xs:annotation> <xs:documentation>a) La data di stipula non puo' essere successiva a quella di trasmissione Telematica della richiesta (tale controllo sara' effettuato sia in fase di accoglienza che di compilazione/controllo) b) Se la data di stipula e' antecedente o uguale alla data di inizio del contratto (o in assenza della data di inizio), calcolare il numero di giorni che intercorrono tra il giorno successivo a quello di stipula e la data di trasmissione telematica della richiesta; c) Se la data di stipula e' successiva alla data di inizio del contratto, calcolare il numero di giorni che intercorrono tra il giorno successivo a quello di inizio del contratto e la data di trasmissione telematica della richiesta; se il numero di giorni e' superiore a 30 sara' necessario inserire le sanzioni e gli interessi (tale controllo sara' effettuato solo in fase di accoglienza) d) Per i contratti di durata non superiore a trenta giorni (se differenza tra data fine e data inizio e' minore o uguale a 30) e per le tipologie L4 e S3, non devono essere inserite le sanzioni e gli interessi, in quanto tali contratti sono soggetti a registrazione in caso d'uso.</xs:documentation> </xs:annotation> </xs:element> <xs:element name="NumeroPagine"> <xs:simpleType base="cm:DatoNU_Type"> <xs:restriction base="cm:DatoNU_Type" value="3"/> </xs:simpleType> </xs:element> <xs:element name="NumeroCopie"> <xs:annotation> <xs:documentation>Indicare il numero di esemplari cartacei del contratto sottoscritti dalle parti (minimo uno).</xs:documentation> </xs:annotation> </xs:element> <xs:element name="ContrattoSoggettoIVA" type="cm:DatoCB_Type" minOccurs="0"> <xs:annotation> <xs:documentation>In presenza dei codici L3,S2 e T4 la casella dovra' essere barrata in via obbligatoria e dovra' essere presente almeno un locatore soggetto IVA. </xs:documentation> </xs:annotation> </xs:element> </xs:sequence> </xs:complexType> </xs:element> </pre>

	<p>In presenza dei restanti codici la casella potrà essere barrata in via facoltativa; tuttavia nel caso venga barrata almeno un locatore dovrà essere "soggetto IVA".</xs:documentation></p> <pre> </xs:annotation> </xs:element> <xs:element name="CondizioneSospensiva" type="cm:DatoCB_Type" minOccurs="0"/> <xs:element name="NumeroAllegatoA" minOccurs="0"> <xs:annotation> <xs:documentation>Numero fogli o esemplari di scritture private, inventari (allegati al contratto)</xs:documentation> </xs:annotation> <xs:simpleType base="cm:DatoNU_Type"> <xs:restriction base="cm:DatoNU_Type" value="3"/> </xs:simpleType> </xs:element> <xs:element name="NumeroAllegatoB" minOccurs="0"> <xs:annotation> <xs:documentation>Numero fogli o esemplari di ricevute e quietanze (allegati al contratto)</xs:documentation> </xs:annotation> <xs:simpleType base="cm:DatoNU_Type"> <xs:restriction base="cm:DatoNU_Type" value="3"/> </xs:simpleType> </xs:element> <xs:element name="NumeroAllegatoC" minOccurs="0"> <xs:annotation> <xs:documentation>Numero fogli o esemplari di mappe, planimetrie e disegni (allegati al contratto)</xs:documentation> </xs:annotation> <xs:simpleType base="cm:DatoNU_Type"> <xs:restriction base="cm:DatoNU_Type" value="3"/> </xs:simpleType> </xs:element> <xs:element name="ContrattoEsente" minOccurs="0"> <xs:annotation> <xs:documentation>1=esente bollo, 2= esente bollo e registro</xs:documentation> </xs:annotation> <xs:simpleType base="cm:DatoN1_Type"> <xs:restriction base="cm:DatoN1_Type" value="1"> <xs:enumeration value="1"> <xs:annotation> <xs:documentation><![CDATA[esente bollo]]></xs:documentation> </xs:annotation> </xs:enumeration> <xs:enumeration value="2"> <xs:annotation> <xs:documentation><![CDATA[esente bollo e registro]]></xs:documentation> </xs:annotation> </xs:enumeration> </xs:restriction> </xs:simpleType> </xs:element> </xs:sequence> </xs:complexType> </pre>
--	--

	</xs:element>
--	---------------

element **Documento_RLI_Type/Frontespizio/Registrazione/Contratto/DataInizio**

diagram	 <p>Dato obbligatorio in assenza di condizione sospensiva.</p>
namespace	urn:www.agenziaentrate.gov.it:specificheTecniche:sco:loc:v1
type	DatoDN_Type
properties	isRef 0 minOcc 0 maxOcc 1 content simple
facets	Kind Value annotation length 8 pattern (((0[1-9] [12][0-9] 3[01])(0[13578] 10 12)\d{4}))(((0[1-9] [12][0-9] 30)(0[469] 11)\d{4}))((0[1-9] 1[0-9] 2[0-8])(02)\d{4}))(((29)(02)([02468][048]00))((29)(02)([13579][26]00))((29)(02)([0-9][0-9][0][48]))((29)(02)([0-9][0-9][2468][048]))((29)(02)([0-9][0-9][13579][26]))))
annotation	documentation Dato obbligatorio in assenza di condizione sospensiva.
source	<pre><xs:element name="DataInizio" type="cm:DatoDN_Type" minOccurs="0"> <xs:annotation> <xs:documentation>Dato obbligatorio in assenza di condizione sospensiva.</xs:documentation> </xs:annotation> </xs:element></pre>

element **Documento_RLI_Type/Frontespizio/Registrazione/Contratto/DataFine**

diagram	 <p>Dato obbligatorio in assenza di condizione sospensiva. Deve essere successiva alla data Inizio</p>
namespace	urn:www.agenziaentrate.gov.it:specificheTecniche:sco:loc:v1
type	DatoDN_Type
properties	isRef 0 minOcc 0 maxOcc 1 content simple
facets	Kind Value annotation length 8 pattern (((0[1-9] [12][0-9] 3[01])(0[13578] 10 12)\d{4}))(((0[1-9] [12][0-9] 30)(0[469] 11)\d{4}))((0[1-9] 1[0-9] 2[0-8])(02)\d{4}))(((29)(02)([02468][048]00))((29)(02)([13579][26]00))((29)(02)([0-9][0-9][0][48]))((29)(02)([0-9][0-9][2468][048]))((29)(02)([0-9][0-9][13579][26]))))
annotation	documentation Dato obbligatorio in assenza di condizione sospensiva. Deve essere successiva alla data Inizio
source	<pre><xs:element name="DataFine" type="cm:DatoDN_Type" minOccurs="0"> <xs:annotation> <xs:documentation>Dato obbligatorio in assenza di condizione sospensiva. Deve essere successiva alla data Inizio</xs:documentation> </xs:annotation> </xs:element></pre>

element **Documento_RLI_Type/Frontespizio/Registrazione/Contratto/ImportoCanone**

diagram	
namespace	urn:www.agenziaentrate.gov.it:specificheTecniche:sco:loc:v1
type	DatoVP_Type
properties	isRef 0 content simple
facets	Kind Value annotation maxLength 16 pattern [0-9]+,[0-9]{2}
source	<xs:element name="ImportoCanone" type="cm:DatoVP_Type"/>

element **Documento_RLI_Type/Frontespizio/Registrazione/Contratto/DataStipula**

diagram	 <p>a) La data di stipula non puo' essere successiva a quella di trasmissione Telematica della richiesta (tale controllo sara' effettuato sia in fase di accoglienza che di compilazione/controllo) b) Se la data di stipula e' antecedente o uguale alla data di inizio del contratto (o in assenza della data di inizio), calcolare il numero di giorni che intercorrono tra il giorno successivo a quello di stipula e la data di trasmissione telematica della richiesta; c) Se la data di stipula e' successiva alla data di inizio del contratto, calcolare il numero di giorni che intercorrono tra il giorno successivo a quello di inizio del contratto e la data di trasmissione telematica della richiesta; se il numero di giorni e' superiore a 30 sara' necessario inserire le sanzioni e gli interessi (tale controllo sara' effettuato solo in fase di accoglienza) d) Per i contratti di durata non superiore a trenta giorni (se differenza tra data fine e data inizio e' minore o uguale a 30) e per le tipologie L4 e S3, non devono essere inserite le sanzioni e gli interessi, in quanto tali contratti sono soggetti a registrazione in caso d'uso.</p>
namespace	urn:www.agenziaentrate.gov.it:specificheTecniche:sco:loc:v1
type	DatoDT_Type
properties	isRef 0 content simple
facets	Kind Value annotation

Specifiche tecniche richieste di registrazione e adempimenti successivi per i contratti di locazione e affitto di immobili (Modello RLI) Allegato A

	<p>length 8</p> <p>pattern ((([0-1-9][12][0-9]3[01])([013578]10 12)\d{4})) ((([0][1-9][12][0-9]30)([469]11)\d{4})) ((([01-9]1[0-9]2[0-8](02)\d{4})) ((29)(02)([02468][048]00)) ((29)(02)([13579][26]00)) ((29)(02)([0-9][0-9][0][48])) ((29)(02)([0-9][0-9][2468][048])) ((29)(02)([0-9][0-9][13579][26]))))</p>
annotation	<p>documentation</p> <p>a) La data di stipula non puo' essere successiva a quella di trasmissione Telematica della richiesta (tale controllo sara' effettuato sia in fase di accoglienza che di compilazione/controllo)</p> <p>b) Se la data di stipula e' antecedente o uguale alla data di inizio del contratto (o in assenza della data di inizio), calcolare il numero di giorni che intercorrono tra il giorno successivo a quello di stipula e la data di trasmissione telematica della richiesta;</p> <p>c) Se la data di stipula e' successiva alla data di inizio del contratto, calcolare il numero di giorni che intercorrono tra il giorno successivo a quello di inizio del contratto e la data di trasmissione telematica della richiesta; se il numero di giorni e' superiore a 30 sara' necessario inserire le sanzioni e gli interessi (tale controllo sara' effettuato solo in fase di accoglienza)</p> <p>d) Per i contratti di durata non superiore a trenta giorni (se differenza tra data fine e data inizio e' minore o uguale a 30) e per le tipologie L4 e S3, non devono essere inserite le sanzioni e gli interessi, in quanto tali contratti sono soggetti a registrazione in caso d'uso.</p>
source	<pre><xs:element name="DataStipula" type="cm:DatoDT_Type"> <xs:annotation> <xs:documentation>a) La data di stipula non puo' essere successiva a quella di trasmissione Telematica della richiesta (tale controllo sara' effettuato sia in fase di accoglienza che di compilazione/controllo) b) Se la data di stipula e' antecedente o uguale alla data di inizio del contratto (o in assenza della data di inizio), calcolare il numero di giorni che intercorrono tra il giorno successivo a quello di stipula e la data di trasmissione telematica della richiesta; c) Se la data di stipula e' successiva alla data di inizio del contratto, calcolare il numero di giorni che intercorrono tra il giorno successivo a quello di inizio del contratto e la data di trasmissione telematica della richiesta; se il numero di giorni e' superiore a 30 sara' necessario inserire le sanzioni e gli interessi (tale controllo sara' effettuato solo in fase di accoglienza) d) Per i contratti di durata non superiore a trenta giorni (se differenza tra data fine e data inizio e' minore o uguale a 30) e per le tipologie L4 e S3, non devono essere inserite le sanzioni e gli interessi, in quanto tali contratti sono soggetti a registrazione in caso d'uso.</xs:documentation> </xs:annotation> </xs:element></pre>

element Documento_RLI_Type/Frontespizio/Registrazione/Contratto/NumeroPagine

diagram	
namespace	urn:www.agenziaentrate.gov.it:specificheTecniche:sco:loc:v1
type	restriction of DatoNU_Type
properties	isRef 0 content simple
facets	Kind Value annotation maxLength 3 pattern (\-[1-9][1-9])[0-9]*
source	<pre><xs:element name="NumeroPagine"> <xs:simpleType> <xs:restriction base="cm:DatoNU_Type" value="3"/> </xs:simpleType> </xs:element></pre>

element **Documento_RLI_Type/Frontespizio/Registrazione/Contratto/NumeroCopie**

diagram	 <p>Indicare il numero di esemplari cartacei del contratto sottoscritti dalle parti (minimo uno).</p>
namespace	urn:www.agenziaentrate.gov.it:specificheTecniche:sco:loc:v1
type	restriction of DatoNU_Type
properties	isRef 0 content simple
facets	Kind Value annotation maxLength 3 pattern (\-[1-9][1-9])[0-9]*
annotation	documentation Indicare il numero di esemplari cartacei del contratto sottoscritti dalle parti (minimo uno).
source	<pre><xs:element name="NumeroCopie"> <xs:annotation> <xs:documentation>Indicare il numero di esemplari cartacei del contratto sottoscritti dalle parti (minimo uno).</xs:documentation> </xs:annotation> <xs:simpleType base="cm:DatoNU_Type"> <xs:restriction base="cm:DatoNU_Type" value="3"/> </xs:simpleType> </xs:element></pre>

element **Documento_RLI_Type/Frontespizio/Registrazione/Contratto/ContrattoSoggettoIVA**

diagram	 <p>In presenza dei codici L3,S2 e T4 la casella dovrà essere barrata in via obbligatoria e dovrà essere presente almeno un locatore soggetto IVA. In presenza dei restanti codici la casella potrà essere barrata in via facoltativa; tuttavia nel caso venga barrata almeno un locatore dovrà essere "soggetto IVA".</p>
namespace	urn:www.agenziaentrate.gov.it:specificheTecniche:sco:loc:v1
type	DatoCB_Type
properties	isRef 0 minOcc 0 maxOcc 1 content simple
facets	Kind Value annotation pattern [01]
annotation	documentation In presenza dei codici L3,S2 e T4 la casella dovrà essere barrata in via obbligatoria e dovrà essere presente almeno un locatore soggetto IVA. In presenza dei restanti codici la casella potrà essere barrata in via facoltativa; tuttavia nel caso venga barrata almeno un locatore dovrà essere "soggetto IVA".
source	<pre><xs:element name="ContrattoSoggettoIVA" type="cm:DatoCB_Type" minOccurs="0"> <xs:annotation> <xs:documentation>In presenza dei codici L3,S2 e T4 la casella dovrà essere barrata in via obbligatoria e dovrà essere presente almeno un locatore soggetto IVA. </xs:documentation> </xs:element></pre>

	In presenza dei restanti codici la casella potrà essere barrata in via facoltativa; tuttavia nel caso venga barrata almeno un locatore dovrà essere "soggetto IVA". <code></xs:documentation></code> <code></xs:annotation></code> <code></xs:element></code>
--	--

element **Documento_RLI_Type/Frontespizio/Registrazione/Contratto/CondizioneSospensiva**

diagram	
namespace	urn:www.agenziaentrate.gov.it:specificheTecniche:sco:loc:v1
type	DatoCB_Type
properties	isRef 0 minOcc 0 maxOcc 1 content simple
facets	Kind Value annotation pattern [01]
source	<code><xs:element name="CondizioneSospensiva" type="cm:DatoCB_Type" minOccurs="0"/></code>

element **Documento_RLI_Type/Frontespizio/Registrazione/Contratto/NumeroAllegatoA**

diagram	
namespace	urn:www.agenziaentrate.gov.it:specificheTecniche:sco:loc:v1
type	restriction of DatoNU_Type
properties	isRef 0 minOcc 0 maxOcc 1 content simple
facets	Kind Value annotation maxLength 3 pattern (\-[1-9][1-9])[0-9]*
annotation	documentation Numero fogli o esemplari di scritture private, inventari (allegati al contratto)
source	<code><xs:element name="NumeroAllegatoA" minOccurs="0"></code> <code><xs:annotation></code> <code><xs:documentation></code> Numero fogli o esemplari di scritture private, inventari (allegati al contratto) <code></xs:documentation></code> <code></xs:annotation></code> <code><xs:simpleType></code> <code><xs:restriction base="cm:DatoNU_Type"></code> <code><xs:maxLength value="3"/></code> <code></xs:restriction></code> <code></xs:simpleType></code> <code></xs:element></code>

element **Documento_RLI_Type/Frontespizio/Registrazione/Contratto/NumeroAllegatoB**

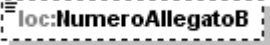
diagram	 <p>Numero fogli o esemplari di ricevute e quietanze (allegati al contratto)</p>
namespace	urn:www.agenziaentrate.gov.it:specificheTecniche:sco:loc:v1
type	restriction of DatoNU_Type
properties	isRef 0 minOcc 0 maxOcc 1 content simple
facets	Kind Value annotation maxLength 3 pattern (\-[1-9][1-9])[0-9]*
annotation	documentation Numero fogli o esemplari di ricevute e quietanze (allegati al contratto)
source	<pre> <xs:element name="NumeroAllegatoB" minOccurs="0"> <xs:annotation> <xs:documentation>Numero fogli o esemplari di ricevute e quietanze (allegati al contratto)</xs:documentation> </xs:annotation> <xs:simpleType> <xs:restriction base="cm:DatoNU_Type"> <xs:maxLength value="3"/> </xs:restriction> </xs:simpleType> </xs:element> </pre>

element **Documento_RLI_Type/Frontespizio/Registrazione/Contratto/NumeroAllegatoC**

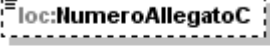
diagram	 <p>Numero fogli o esemplari di mappe, planimetrie e disegni (allegati al contratto)</p>
namespace	urn:www.agenziaentrate.gov.it:specificheTecniche:sco:loc:v1
type	restriction of DatoNU_Type
properties	isRef 0 minOcc 0 maxOcc 1 content simple
facets	Kind Value annotation maxLength 3 pattern (\-[1-9][1-9])[0-9]*
annotation	documentation Numero fogli o esemplari di mappe, planimetrie e disegni (allegati al contratto)
source	<pre> <xs:element name="NumeroAllegatoC" minOccurs="0"> <xs:annotation> <xs:documentation>Numero fogli o esemplari di mappe, planimetrie e disegni (allegati al contratto)</xs:documentation> </xs:annotation> <xs:simpleType> <xs:restriction base="cm:DatoNU_Type"> <xs:maxLength value="3"/> </xs:restriction> </xs:simpleType> </xs:element> </pre>

	<pre></xs:simpleType> </xs:element></pre>
--	---

element **Documento_RLI_Type/Frontespizio/Registrazione/Contratto/ContrattoEsente**

diagram																
namespace	urn:www.agenziaentrate.gov.it:specificheTecniche:sco:loc:v1															
type	restriction of DatoN1_Type															
properties	<pre>isRef 0 minOcc 0 maxOcc 1 content simple</pre>															
facets	<table border="0"> <tr> <td>Kind</td> <td>Value</td> <td>annotation</td> </tr> <tr> <td>maxLength</td> <td>1</td> <td></td> </tr> <tr> <td>pattern</td> <td>[1-9]</td> <td></td> </tr> <tr> <td>enumeration</td> <td>1</td> <td>documentation <![CDATA[esente bollo]]></td> </tr> <tr> <td>enumeration</td> <td>2</td> <td>documentation <![CDATA[esente bollo e registro]]></td> </tr> </table>	Kind	Value	annotation	maxLength	1		pattern	[1-9]		enumeration	1	documentation <![CDATA[esente bollo]]>	enumeration	2	documentation <![CDATA[esente bollo e registro]]>
Kind	Value	annotation														
maxLength	1															
pattern	[1-9]															
enumeration	1	documentation <![CDATA[esente bollo]]>														
enumeration	2	documentation <![CDATA[esente bollo e registro]]>														
annotation	documentation 1=esente bollo, 2= esente bollo e registro															
source	<pre><xs:element name="ContrattoEsente" minOccurs="0"> <xs:annotation> <xs:documentation>1=esente bollo, 2= esente bollo e registro</xs:documentation> </xs:annotation> <xs:simpleType> <xs:restriction base="cm:DatoN1_Type"> <xs:enumeration value="1"> <xs:annotation> <xs:documentation><![CDATA[esente bollo]]></xs:documentation> </xs:annotation> </xs:enumeration> <xs:enumeration value="2"> <xs:annotation> <xs:documentation><![CDATA[esente bollo e registro]]></xs:documentation> </xs:annotation> </xs:enumeration> </xs:restriction> </xs:simpleType> </xs:element></pre>															

element **Documento_RLI_Type/Frontespizio/Registrazione/Garanzia**

<p>diagram</p>	
<p>namespace</p>	<p>urn:www.agenziaentrate.gov.it:specificheTecniche:sco:loc:v1</p>
<p>properties</p>	<p>isRef 0 minOcc 0 maxOcc 1 content complex</p>
<p>children</p>	<p>loc:TipologiaGaranzia loc:ImportoGaranziaPrestataDaTerzi loc:CodiceFiscaleGarante loc:CodiceFiscaleSecondoGarante</p>
<p>annotation</p>	<p>documentation Se nel contratto di locazione e' presente una garanzia prestata da terzi indicare i codici fiscali dei garanti (almeno uno).</p>
<p>source</p>	<pre><xs:element name="Garanzia" minOccurs="0"> <xs:annotation> <xs:documentation>Se nel contratto di locazione e' presente una garanzia prestata da terzi indicare i codici fiscali dei garanti (almeno uno).</xs:documentation> </xs:annotation> <xs:complexType> <xs:sequence> <xs:element name="TipologiaGaranzia"> <xs:simpleType> <xs:restriction base="cm:DatoN1_Type" value="1"> <xs:documentation><![CDATA[fidejussione prestata da terzi]]</xs:documentation> </xs:restriction> </xs:simpleType> </xs:element> <xs:element name="ImportoGaranziaPrestataDaTerzi" type="cm:DatoVP_Type"> <xs:annotation> <xs:documentation>Dato obbligatorio in presenza del campo successivo</xs:documentation> </xs:annotation> </xs:element> <xs:element name="CodiceFiscaleGarante" type="cm:DatoCF_Type"> <xs:annotation> <xs:documentation>Dato obbligatorio in presenza del campo precedente. Deve essere diverso dai codici fiscali dei locatori e conduttori e da quello del primo garante</xs:documentation> </xs:annotation> </xs:element> </xs:sequence> </xs:complexType> </xs:element></pre>

	<pre> <xs:annotation> <xs:documentation>Dato obbligatorio in presenza del campo precedente. Deve essere diverso dai codici fiscali dei locatori e conduttori</xs:documentation> </xs:annotation> </xs:element> <xs:element name="CodiceFiscaleSecondoGarante" type="cm:DatoCF_Type" minOccurs="0"> <xs:annotation> <xs:documentation>Non puo' essere presente in assenza del campo precedente. Deve essere diverso dai codici fiscali dei locatori e conduttori e da quello del primo garante</xs:documentation> </xs:annotation> </xs:element> </xs:sequence> </xs:complexType> </xs:element> </pre>
--	---

element **Documento_RLI_Type/Frontespizio/Registrazione/Garanzia/TipologiaGaranzia**

diagram																
namespace	urn:www.agenziaentrate.gov.it:specificheTecniche:sco:loc:v1															
type	restriction of DatoN1_Type															
properties	isRef 0 content simple															
facets	<table border="0"> <tr> <td>Kind</td> <td>Value</td> <td>annotation</td> </tr> <tr> <td>maxLength</td> <td>1</td> <td></td> </tr> <tr> <td>pattern</td> <td>[1-9]</td> <td></td> </tr> <tr> <td>enumeration</td> <td>1</td> <td>documentation <![CDATA[fidejussione prestata da terzi]]></td> </tr> <tr> <td>enumeration</td> <td>2</td> <td>documentation <![CDATA[garanzie di terzi diverse dalla fidejussione]]></td> </tr> </table>	Kind	Value	annotation	maxLength	1		pattern	[1-9]		enumeration	1	documentation <![CDATA[fidejussione prestata da terzi]]>	enumeration	2	documentation <![CDATA[garanzie di terzi diverse dalla fidejussione]]>
Kind	Value	annotation														
maxLength	1															
pattern	[1-9]															
enumeration	1	documentation <![CDATA[fidejussione prestata da terzi]]>														
enumeration	2	documentation <![CDATA[garanzie di terzi diverse dalla fidejussione]]>														
source	<pre> <xs:element name="TipologiaGaranzia"> <xs:simpleType> <xs:restriction base="cm:DatoN1_Type"> <xs:enumeration value="1"> <xs:annotation> <xs:documentation><![CDATA[fidejussione prestata da terzi]]></xs:documentation> </xs:annotation> </xs:enumeration> <xs:enumeration value="2"> <xs:annotation> <xs:documentation><![CDATA[garanzie di terzi diverse dalla fidejussione]]></xs:documentation> </xs:annotation> </xs:enumeration> </xs:restriction> </xs:simpleType> </xs:element> </pre>															

element **Documento_RLI_Type/Frontespizio/Registrazione/Garanzia/ImportoGaranziaPrestataDaTerzi**

diagram	
namespace	urn:www.agenziaentrate.gov.it:specificheTecniche:sco:loc:v1
type	DatoVP_Type
properties	isRef 0 content simple
facets	Kind Value annotation maxLength 16 pattern [0-9]+,[0-9]{2}
annotation	documentation Dato obbligatorio in presenza del campo successivo
source	<pre><xs:element name="ImportoGaranziaPrestataDaTerzi" type="cm:DatoVP_Type"> <xs:annotation> <xs:documentation>Dato obbligatorio in presenza del campo successivo</xs:documentation> </xs:annotation> </xs:element></pre>

element **Documento_RLI_Type/Frontespizio/Registrazione/Garanzia/CodiceFiscaleGarante**

diagram	
namespace	urn:www.agenziaentrate.gov.it:specificheTecniche:sco:loc:v1
type	DatoCF_Type
properties	isRef 0 content simple
facets	Kind Value annotation pattern [0-9]{11}[[A-Z]{6}[0-9LMNPQRSTUUV]{2}[A-Z]{1}[0-9LMNPQRSTUUV]{2}[A-Z]{1}[0-9LMNPQRSTUUV]{3}[A-Z]{1}
annotation	documentation Dato obbligatorio in presenza del campo precedente. Deve essere diverso dai codici fiscali dei locatori e conduttori
source	<pre><xs:element name="CodiceFiscaleGarante" type="cm:DatoCF_Type"> <xs:annotation> <xs:documentation>Dato obbligatorio in presenza del campo precedente. Deve essere diverso dai codici fiscali dei locatori e conduttori</xs:documentation> </xs:annotation> </xs:element></pre>

element **Documento_RLI_Type/Frontespizio/Registrazione/Garanzia/CodiceFiscaleSecondoGarante**

diagram	
namespace	urn:www.agenziaentrate.gov.it:specificheTecniche:sco:loc:v1
type	DatoCF_Type

Specifiche tecniche richieste di registrazione e adempimenti successivi per i contratti di locazione e affitto di immobili (Modello RLI) Allegato A

properties	isRef 0 minOcc 0 maxOcc 1 content simple	
facets	Kind Value pattern [0-9]{11}[[A-Z]{6}[0-9LMNPQRSTUVWXYZ]{2}[A-Z]{1}[0-9LMNPQRSTUVWXYZ]{2}[A-Z]{1}[0-9LMNPQRSTUVWXYZ]{3}[A-Z]{1}]	annotation
annotation	documentation Non puo' essere presente in assenza del campo precedente. Deve essere diverso dai codici fiscali dei locatori e conduttori e da quello del primo garante	
source	<pre><xs:element name="CodiceFiscaleSecondoGarante" type="cm:DatoCF_Type" minOccurs="0"> <xs:annotation> <xs:documentation>Non puo' essere presente in assenza del campo precedente. Deve essere diverso dai codici fiscali dei locatori e conduttori e da quello del primo garante</xs:documentation> </xs:annotation> </xs:element></pre>	

element **Documento_RLI_Type/Frontespizio/Registrazione/Allegati**

diagram	<p>loc:Allegati</p> <p>deve essere allegato il contratto da registrare. L'allegazione è facoltativa in presenza contemporanea dei seguenti requisiti:</p> <ul style="list-style-type: none"> - Tipologia contratto: L1 o L2 - Contratto non soggetto a Iva; - Assenza di allegati (Mappe, planimetrie, disegni, ecc...). - massimo 3 Locatori persone fisiche e soggettività Iva non barrata - massimo 3 Conduttori persone fisiche e soggettività Iva non barrata - deve essere presente almeno un immobile con codice 1 (immobile principale). - Gli altri immobili (max 3) devono avere codice 2 (pertinenza locata congiuntamente). - Tipologia immobile: U = urbano. - Rendita catastale presente. 	
namespace	urn:www.agenziaentrate.gov.it:specificheTecniche:sco:loc:v1	
type	reg:FileAttachment_Type	
properties	isRef 0 minOcc 0 maxOcc 1 content complex	
children	reg:FileType reg:FileName reg:FileDescription reg:ImageData	
annotation	documentation deve essere allegato il contratto da registrare. L'allegazione è facoltativa in presenza contemporanea dei seguenti requisiti: - Tipologia contratto: L1 o L2 - Contratto non soggetto a Iva;	

Specifiche tecniche richieste di registrazione e adempimenti successivi per i contratti di locazione e affitto di immobili (Modello RLI) Allegato A

	<ul style="list-style-type: none"> - Assenza di allegati (Mappe, planimetrie, disegni, ecc....). - massimo 3 Locatori persone fisiche e soggettività Iva non barrata - massimo 3 Conduttori persone fisiche e soggettività Iva non barrata - deve essere presente almeno un immobile con codice 1 (immobile principale). - Gli altri immobili (max 3) devono avere codice 2 (pertinenza locata congiuntamente). - Tipologia immobile: U = urbano. - Rendita catastale presente.
source	<pre> <xs:element name="Allegati" type="reg:FileAttachment_Type" minOccurs="0"> <xs:annotation> <xs:documentation>deve essere allegato il contratto da registrare. L'allegazione è facoltativa in presenza contemporanea dei seguenti requisiti: - Tipologia contratto: L1 o L2 - Contratto non soggetto a Iva; - Assenza di allegati (Mappe, planimetrie, disegni, ecc....). - massimo 3 Locatori persone fisiche e soggettività Iva non barrata - massimo 3 Conduttori persone fisiche e soggettività Iva non barrata - deve essere presente almeno un immobile con codice 1 (immobile principale). - Gli altri immobili (max 3) devono avere codice 2 (pertinenza locata congiuntamente). - Tipologia immobile: U = urbano. - Rendita catastale presente.</xs:documentation> </xs:annotation> </xs:element> </pre>

element **Documento_RLI_Type/Frontespizio/AdempSucc**

diagram	
namespace	urn:www.agenziaentrate.gov.it:specificheTecniche:sco:loc:v1
properties	isRef 0 content complex

children	loc:TipologiaAdempimento loc:CedolareSecca loc:CDC loc:Annualita loc>DataFine loc:Corrispettivo loc:Registrazione loc:IDTelematico
source	<pre> <xs:element name="AdempSucc"> <xs:complexType> <xs:sequence> <xs:element name="TipologiaAdempimento"> <xs:simpleType> <xs:restriction base="cm:DatoN1_Type"> <xs:enumeration value="1"> <xs:annotation> <xs:documentation><![CDATA[Annualità successive]]</xs:documentation> </xs:annotation> </xs:enumeration> <xs:enumeration value="2"> <xs:annotation> <xs:documentation><![CDATA[Proroga]]</xs:documentation> </xs:annotation> </xs:enumeration> <xs:enumeration value="3"> <xs:annotation> <xs:documentation><![CDATA[Cessione]]</xs:documentation> </xs:annotation> </xs:enumeration> <xs:enumeration value="4"> <xs:annotation> <xs:documentation><![CDATA[Risoluzione]]</xs:documentation> </xs:annotation> </xs:enumeration> </xs:restriction> </xs:simpleType> </xs:element> <xs:element name="CedolareSecca" type="cm:DatoCB_Type" minOccurs="0"> <xs:annotation> <xs:documentation>Può essere presente solo se Tipologia di adempimento è uguale a 1 o 2 o 3. Non può essere presente in presenza di soggetto subentrato.</xs:documentation> </xs:annotation> </xs:element> <xs:element name="CDC" type="cm:DatoCB_Type" minOccurs="0"> <xs:annotation> <xs:documentation>Può essere presente solo se i dati catastali non erano precedentemente comunicati per lo specifico contratto; la non corrispondenza comporta lo scarto della richiesta in fase di accettazione.</xs:documentation> </xs:annotation> </xs:element> <xs:element name="Annualita" type="cm:DatoDA_Type" minOccurs="0"> <xs:annotation> <xs:documentation>Obbligatorio se Tipologia di adempimento è uguale a 1. Non può essere presente se Tipologia di adempimento è uguale a 2 o 3 o 4.</xs:documentation> </xs:annotation> </xs:element> <xs:element name="DataFine" type="cm:DatoDN_Type" minOccurs="0"> <xs:annotation> <xs:documentation>Obbligatorio se Tipologia di adempimento è uguale a 2 o 3 o 4. Non può essere presente se Tipologia di adempimento è uguale a 1. Se Tipologia di adempimento è uguale a 2 deve essere successiva alla di scadenza del contratto; la non corrispondenza comporta lo scarto della richiesta in fase di accettazione. Se Tipologia di adempimento è uguale a 3 deve essere successiva alla data di stipula o </pre>

2	<p>decorrenza del contratto; la non corrispondenza comporta lo scarto della richiesta in fase di accettazione. Se Tipologia di adempimento è uguale a 4 deve essere successiva alla data di stipula, di decorrenza o registrazione del contratto; la non corrispondenza comporta lo scarto della richiesta in fase di accettazione. </xs:documentation></p> <p></xs:annotation> </xs:element> <xs:element name="Corrispettivo" type="cm:DatoVP_Type" minOccurs="0"> </xs:annotation> <xs:documentation>Non può essere presente se Tipologia di adempimento è uguale a 1 o 2</xs:documentation> </xs:annotation> </xs:element> <xs:choice> </xs:annotation> <xs:documentation>Gli estremi di registrazione o l' ID telematico devono coincidere con quelli di un contratto precedentemente registrato. L'ufficio di registrazione (o i primi 3 bytes dell' ID telematico) deve essere uguale per tutti gli adempimenti successivi presenti nella fornitura. La non corrispondenza comporta lo scarto della richiesta in fase di accettazione.</xs:documentation> </xs:annotation> <xs:element name="Registrazione"> </xs:complexType> <xs:sequence> <xs:element name="UfficioDiRegistrazione" type="reg:UfficioDiRegistrazione_Type"/> <xs:element name="Anno" type="cm:DatoDA_Type"/> <xs:element name="Serie"> </xs:annotation> <xs:documentation>Può essere numerica (un solo carattere da 1 a 4) o alfa numerica (2 caratteri: il primo da 1 a 4 ed il secondo una lettera). </xs:documentation> </xs:annotation> <xs:simpleType> <xs:restriction base="reg:Serie_Type"> <xs:maxLength value="2"/> <xs:minLength value="1"/> <xs:enumeration value="3"/> <xs:enumeration value="3A"/> <xs:enumeration value="3B"/> <xs:enumeration value="3C"/> <xs:enumeration value="3P"/> <xs:enumeration value="3T"/> <xs:enumeration value="3V"/> <xs:enumeration value="1"/> <xs:enumeration value="1A"/> <xs:enumeration value="1B"/> <xs:enumeration value="1C"/> <xs:enumeration value="1D"/> <xs:enumeration value="1V"/> <xs:enumeration value="2"/> <xs:enumeration value="2A"/> <xs:enumeration value="2B"/> <xs:enumeration value="2C"/> <xs:enumeration value="2V"/> </xs:restriction> </xs:simpleType> </xs:element> <xs:element name="NumeroRegistrazione"> </xs:simpleType> </p>
---	---

Specifiche tecniche richieste di registrazione e adempimenti successivi per i contratti di locazione e affitto di immobili (Modello RLI) Allegato A

	<pre> <xs:restriction base="cm:DatoNU_Type"> <xs:maxLength value="6"/> </xs:restriction> </xs:simpleType> </xs:element> <xs:element name="SottonumeroRegistrazione" minOccurs="0"> <xs:simpleType> <xs:restriction base="cm:DatoNU_Type"> <xs:maxLength value="3"/> </xs:restriction> </xs:simpleType> </xs:element> </xs:sequence> </xs:complexType> </xs:element> <xs:element name="IDTelematico"> <xs:simpleType> <xs:restriction base="cm:DatoAN_Type"> <xs:length value="17"/> </xs:restriction> </xs:simpleType> </xs:element> </xs:choice> </xs:sequence> </xs:complexType> </xs:element> </pre>
--	---

element **Documento_RLI_Type/Frontespizio/AdempSucc/TipologiaAdempimento**

diagram																						
namespace	urn:www.agenziaentrate.gov.it:specificheTecniche:sco:loc:v1																					
type	restriction of DatoN1_Type																					
properties	isRef 0 content simple																					
facets	<table border="1"> <thead> <tr> <th>Kind</th> <th>Value</th> <th>annotation</th> </tr> </thead> <tbody> <tr> <td>maxLength</td> <td>1</td> <td></td> </tr> <tr> <td>pattern</td> <td>[1-9]</td> <td></td> </tr> <tr> <td>enumeration</td> <td>1</td> <td>documentation <![CDATA[Annualità successive]]></td> </tr> <tr> <td>enumeration</td> <td>2</td> <td>documentation <![CDATA[Proroga]]></td> </tr> <tr> <td>enumeration</td> <td>3</td> <td>documentation <![CDATA[Cessione]]></td> </tr> <tr> <td>enumeration</td> <td>4</td> <td>documentation <![CDATA[Risoluzione]]></td> </tr> </tbody> </table>	Kind	Value	annotation	maxLength	1		pattern	[1-9]		enumeration	1	documentation <![CDATA[Annualità successive]]>	enumeration	2	documentation <![CDATA[Proroga]]>	enumeration	3	documentation <![CDATA[Cessione]]>	enumeration	4	documentation <![CDATA[Risoluzione]]>
Kind	Value	annotation																				
maxLength	1																					
pattern	[1-9]																					
enumeration	1	documentation <![CDATA[Annualità successive]]>																				
enumeration	2	documentation <![CDATA[Proroga]]>																				
enumeration	3	documentation <![CDATA[Cessione]]>																				
enumeration	4	documentation <![CDATA[Risoluzione]]>																				
source	<pre> <xs:element name="TipologiaAdempimento"> <xs:simpleType> <xs:restriction base="cm:DatoN1_Type"> <xs:enumeration value="1"> <xs:annotation> <xs:documentation><![CDATA[Annualità successive]]</xs:documentation> </xs:annotation> </xs:enumeration> <xs:enumeration value="2"> <xs:annotation> <xs:documentation><![CDATA[Proroga]]</xs:documentation> </xs:annotation> </xs:enumeration> </xs:restriction> </xs:simpleType> </xs:element> </pre>																					

	<pre> </xs:annotation> </xs:enumeration> <xs:enumeration value="3"> <xs:annotation> <xs:documentation><![CDATA[Cessione]]></xs:documentation> </xs:annotation> </xs:enumeration> <xs:enumeration value="4"> <xs:annotation> <xs:documentation><![CDATA[Risoluzione]]></xs:documentation> </xs:annotation> </xs:enumeration> </xs:restriction> </xs:simpleType> </xs:element> </pre>
--	---

element **Documento_RLI_Type/Frontespizio/AdempSucc/CedolareSecca**

diagram	 <p>Può essere presente solo se Tipologia di adempimento è uguale a 1 o 2 o 3. Non può essere presente in presenza di soggetto subentrato.</p>
namespace	urn:www.agenziaentrate.gov.it:specificheTecniche:sco:loc:v1
type	DatoCB_Type
properties	isRef 0 minOcc 0 maxOcc 1 content simple
facets	Kind Value annotation pattern [01]
annotation	documentation Può essere presente solo se Tipologia di adempimento è uguale a 1 o 2 o 3. Non può essere presente in presenza di soggetto subentrato.
source	<pre> <xs:element name="CedolareSecca" type="cm:DatoCB_Type" minOccurs="0"> <xs:annotation> <xs:documentation>Può essere presente solo se Tipologia di adempimento è uguale a 1 o 2 o 3. Non può essere presente in presenza di soggetto subentrato.</xs:documentation> </xs:annotation> </xs:element> </pre>

element **Documento_RLI_Type/Frontespizio/AdempSucc/CDC**

diagram	 <p>Può essere presente solo se i dati catastali non erano precedentemente comunicati per lo specifico contratto; la non corrispondenza comporta lo scarto della richiesta in fase di accettazione.</p>
namespace	urn:www.agenziaentrate.gov.it:specificheTecniche:sco:loc:v1

Specifiche tecniche richieste di registrazione e adempimenti successivi per i contratti di locazione e affitto di immobili (Modello RLI) Allegato A

type	<u>DatoCB_Type</u>
properties	isRef 0 minOcc 0 maxOcc 1 content simple
facets	Kind Value annotation pattern [01]
annotation	documentation Può essere presente solo se i dati catastali non erano precedentemente comunicati per lo specifico contratto; la non corrispondenza comporta lo scarto della richiesta in fase di accettazione.
source	<xs:element name="CDC" type="cm:DatoCB_Type" minOccurs="0"> <xs:annotation> <xs:documentation>Può essere presente solo se i dati catastali non erano precedentemente comunicati per lo specifico contratto; la non corrispondenza comporta lo scarto della richiesta in fase di accettazione.</xs:documentation> </xs:annotation> </xs:element>

element Documento_RLI_Type/Frontespizio/AdempSucc/Annualita

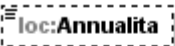
diagram	 <p>Obbligatorio se Tipologia di adempimento è uguale a 1. Non può essere presente se Tipologia di adempimento è uguale a 2 o 3 o 4</p>
namespace	urn:www.agenziaentrate.gov.it:specificheTecniche:sco:loc:v1
type	<u>DatoDA_Type</u>
properties	isRef 0 minOcc 0 maxOcc 1 content simple
facets	Kind Value annotation length 4 pattern (18 19 20)[0-9]{2}
annotation	documentation Obbligatorio se Tipologia di adempimento è uguale a 1. Non può essere presente se Tipologia di adempimento è uguale a 2 o 3 o 4
source	<xs:element name="Annualita" type="cm:DatoDA_Type" minOccurs="0"> <xs:annotation> <xs:documentation>Obbligatorio se Tipologia di adempimento è uguale a 1. Non può essere presente se Tipologia di adempimento è uguale a 2 o 3 o 4</xs:documentation> </xs:annotation> </xs:element>

element **Documento_RLI_Type/Frontespizio/AdempSucc/DataFine**

diagram	 <p>Obbligatorio se Tipologia di adempimento è uguale a 2 o 3 o 4. Non può essere presente se Tipologia di adempimento è uguale a 1. Se Tipologia di adempimento è uguale a 2 deve essere successiva alla di scadenza del contratto; la non corrispondenza comporta lo scarto della richiesta in fase di accettazione. Se Tipologia di adempimento è uguale a 3 deve essere successiva alla data di stipula o decorrenza del contratto; la non corrispondenza comporta lo scarto della richiesta in fase di accettazione. Se Tipologia di adempimento è uguale a 4 deve essere successiva alla data di stipula, di decorrenza o registrazione del contratto; la non corrispondenza comporta lo scarto della richiesta in fase di accettazione.</p>
namespace	urn:www.agenziaentrate.gov.it:specificheTecniche:sco:loc:v1
type	DatoDN_Type
properties	isRef 0 minOcc 0 maxOcc 1 content simple
facets	Kind Value length 8 pattern (((0[1-9][12][0-9][301])(0[13578][10]12)\d{4})) (((0[1-9][12][0-9][30](0[469][11])\d{4})) ((0[1-9][10-9][2[0-8]](02)\d{4})) ((29)(02)([02468][048]00)) ((29)(02)([13579][26]00)) ((29)(02)([0-9][0-9][0][48])) ((29)(02)([0-9][0-9][2468][048])) ((29)(02)([0-9][0-9][13579][26]))))
annotation	documentation Obbligatorio se Tipologia di adempimento è uguale a 2 o 3 o 4. Non può essere presente se Tipologia di adempimento è uguale a 1. Se Tipologia di adempimento è uguale a 2 deve essere successiva alla di scadenza del contratto; la non corrispondenza comporta lo scarto della richiesta in fase di accettazione. Se Tipologia di adempimento è uguale a 3 deve essere successiva alla data di stipula o decorrenza del contratto; la non corrispondenza comporta lo scarto della richiesta in fase di accettazione. Se Tipologia di adempimento è uguale a 4 deve essere successiva alla data di stipula, di decorrenza o registrazione del contratto; la non corrispondenza comporta lo scarto della richiesta in fase di accettazione.
source	<pre><xs:element name="DataFine" type="cm:DatoDN_Type" minOccurs="0"> <xs:annotation> <xs:documentation>Obbligatorio se Tipologia di adempimento è uguale a 2 o 3 o 4. Non può essere presente se Tipologia di adempimento è uguale a 1. Se Tipologia di adempimento è uguale a 2 deve essere successiva alla di scadenza del contratto; la non corrispondenza comporta lo scarto della richiesta in fase di accettazione. Se Tipologia di adempimento è uguale a 3 deve essere successiva alla data di stipula o decorrenza del contratto; la non corrispondenza comporta lo scarto della richiesta in fase di accettazione. Se Tipologia di adempimento è uguale a 4 deve essere successiva alla data di stipula, di decorrenza o registrazione del contratto; la non corrispondenza comporta lo scarto della richiesta in fase di accettazione. </xs:documentation> </xs:annotation> </xs:element></pre>

element **Documento_RLI_Type/Frontespizio/AdempSucc/Corrispettivo**

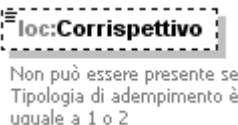
diagram	
namespace	urn:www.agenziaentrate.gov.it:specificheTecniche:sco:loc:v1
type	DatoVP_Type
properties	isRef 0 minOcc 0 maxOcc 1 content simple
facets	Kind Value annotation maxLength 16 pattern [0-9]+,[0-9]{2}
annotation	documentation Non può essere presente se Tipologia di adempimento è uguale a 1 o 2
source	<pre><xs:element name="Corrispettivo" type="cm:DatoVP_Type" minOccurs="0"> <xs:annotation> <xs:documentation>Non può essere presente se Tipologia di adempimento è uguale a 1 o 2 </xs:documentation> </xs:annotation> </xs:element></pre>

element **Documento_RLI_Type/Frontespizio/AdempSucc/Registrazione**

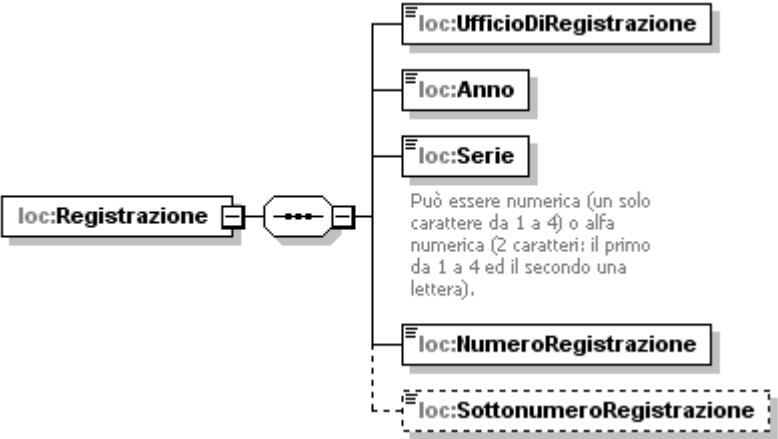
diagram	
namespace	urn:www.agenziaentrate.gov.it:specificheTecniche:sco:loc:v1
properties	isRef 0 content complex
children	loc:UfficioDiRegistrazione loc:Anno loc:Serie loc:NumeroRegistrazione loc:SottonumeroRegistrazione
source	<pre><xs:element name="Registrazione"> <xs:complexType> <xs:sequence> <xs:element name="UfficioDiRegistrazione" type="reg:UfficioDiRegistrazione_Type"/> <xs:element name="Anno" type="cm:DatoDA_Type"/> <xs:element name="Serie"> <xs:annotation> <xs:documentation>Può essere numerica (un solo carattere da 1 a 4) o alfa numerica (2 caratteri: il primo da 1 a 4 ed il secondo una lettera). </xs:documentation> </xs:element> </xs:sequence> </xs:complexType> </xs:element></pre>

	<pre> </xs:annotation> <xs:simpleType> <xs:restriction base="reg:Serie_Type"> <xs:maxLength value="2"/> <xs:minLength value="1"/> <xs:enumeration value="3"/> <xs:enumeration value="3A"/> <xs:enumeration value="3B"/> <xs:enumeration value="3C"/> <xs:enumeration value="3P"/> <xs:enumeration value="3T"/> <xs:enumeration value="3V"/> <xs:enumeration value="1"/> <xs:enumeration value="1A"/> <xs:enumeration value="1B"/> <xs:enumeration value="1C"/> <xs:enumeration value="1D"/> <xs:enumeration value="1V"/> <xs:enumeration value="2"/> <xs:enumeration value="2A"/> <xs:enumeration value="2B"/> <xs:enumeration value="2C"/> <xs:enumeration value="2V"/> </xs:restriction> </xs:simpleType> </xs:element> <xs:element name="NumeroRegistrazione"> <xs:simpleType> <xs:restriction base="cm:DatoNU_Type"> <xs:maxLength value="6"/> </xs:restriction> </xs:simpleType> </xs:element> <xs:element name="SottonumeroRegistrazione" minOccurs="0"> <xs:simpleType> <xs:restriction base="cm:DatoNU_Type"> <xs:maxLength value="3"/> </xs:restriction> </xs:simpleType> </xs:element> </xs:sequence> </xs:complexType> </xs:element> </pre>
--	--

element **Documento_RLI_Type/Frontespizio/AdempSucc/Registrazione/UfficioDiRegistrazione**

diagram	
namespace	urn:www.agenziaentrate.gov.it:specificheTecniche:sco:loc:v1
type	req:UfficioDiRegistrazione_Type
properties	isRef 0 content simple
source	<xs:element name="UfficioDiRegistrazione" type="reg:UfficioDiRegistrazione_Type"/>

element **Documento_RLI_Type/Frontespizio/AdempSucc/Registrazione/Anno**

diagram	
namespace	urn:www.agenziaentrate.gov.it:specificheTecniche:sco:loc:v1
type	DatoDA_Type
properties	isRef 0 content simple
facets	Kind Value annotation length 4 pattern (18 19 20)[0-9]{2}
source	<xs:element name="Anno" type="cm:DatoDA_Type"/>

element **Documento_RLI_Type/Frontespizio/AdempSucc/Registrazione/Serie**

diagram	 Può essere numerica (un solo carattere da 1 a 4) o alfa numerica (2 caratteri: il primo da 1 a 4 ed il secondo una lettera).
namespace	urn:www.agenziaentrate.gov.it:specificheTecniche:sco:loc:v1
type	restriction of reg:Serie_Type
properties	isRef 0 content simple
facets	Kind Value annotation minLength 1 maxLength 2 pattern [1-4]{1}[A-Z]{0,1} enumeration 3 enumeration 3A enumeration 3B enumeration 3C enumeration 3P enumeration 3T enumeration 3V enumeration 1 enumeration 1A enumeration 1B enumeration 1C enumeration 1D enumeration 1V enumeration 2 enumeration 2A enumeration 2B enumeration 2C enumeration 2V

Specifiche tecniche richieste di registrazione e adempimenti successivi per i contratti di locazione e affitto di immobili (Modello RLI) Allegato A

annotation	documentation Può essere numerica (un solo carattere da 1 a 4) o alfa numerica (2 caratteri: il primo da 1 a 4 ed il secondo una lettera).
source	<pre> <xs:element name="Serie"> <xs:annotation> <xs:documentation>Può essere numerica (un solo carattere da 1 a 4) o alfa numerica (2 caratteri: il primo da 1 a 4 ed il secondo una lettera). </xs:documentation> </xs:annotation> <xs:simpleType base="reg:Serie_Type"> <xs:restriction value="2"/> <xs:restriction value="1"/> <xs:restriction value="3"/> <xs:restriction value="3A"/> <xs:restriction value="3B"/> <xs:restriction value="3C"/> <xs:restriction value="3P"/> <xs:restriction value="3T"/> <xs:restriction value="3V"/> <xs:restriction value="1"/> <xs:restriction value="1A"/> <xs:restriction value="1B"/> <xs:restriction value="1C"/> <xs:restriction value="1D"/> <xs:restriction value="1V"/> <xs:restriction value="2"/> <xs:restriction value="2A"/> <xs:restriction value="2B"/> <xs:restriction value="2C"/> <xs:restriction value="2V"/> </xs:restriction> </xs:simpleType> </xs:element> </pre>

element **Documento_RLI_Type/Frontespizio/AdempSucc/Registrazione/NumeroRegistrazione**

diagram	
namespace	urn:www.agenziaentrate.gov.it:specificheTecniche:sco:loc:v1
type	restriction of DatoNU_Type
properties	isRef 0 content simple
facets	Kind Value annotation maxLength 6 pattern (\-[1-9][1-9])[0-9]*
source	<pre> <xs:element name="NumeroRegistrazione"> <xs:simpleType base="cm:DatoNU_Type"> <xs:restriction value="6"/> </xs:simpleType> </xs:element> </pre>

element **Documento_RLI_Type/Frontespizio/AdempSucc/Registrazione/SottonumeroRegistrazione**

diagram	
namespace	urn:www.agenziaentrate.gov.it:specificheTecniche:sco:loc:v1
type	restriction of DatoNU_Type
properties	isRef 0 minOcc 0 maxOcc 1 content simple
facets	Kind Value annotation maxLength 3 pattern (\-[1-9] [1-9])[0-9]*
source	<pre><xs:element name="SottonumeroRegistrazione" minOccurs="0"> <xs:simpleType> <xs:restriction base="cm:DatoNU_Type"> <xs:maxLength value="3"/> </xs:restriction> </xs:simpleType> </xs:element></pre>

element **Documento_RLI_Type/Frontespizio/AdempSucc/IDTelematico**

diagram	
namespace	urn:www.agenziaentrate.gov.it:specificheTecniche:sco:loc:v1
type	restriction of DatoAN_Type
properties	isRef 0 content simple
facets	Kind Value annotation length 17 pattern ([0-9A-Z-] "){1}([0-9A-Z&] " \- \. , s / ° ^\\(\\) À È Ì Ò Ù Û " \\ \\ \\ +)*
source	<pre><xs:element name="IDTelematico"> <xs:simpleType> <xs:restriction base="cm:DatoAN_Type"> <xs:length value="17"/> </xs:restriction> </xs:simpleType> </xs:element></pre>

element **Documento_RLI_Type/Frontespizio/ImpegnoATrasmettere**

diagram	
namespace	urn:www.agenziaentrate.gov.it:specificheTecniche:sco:loc:v1
type	reg:ImpegnoATrasmettere_Type
properties	isRef 0 minOcc 0 maxOcc 1 content complex
children	reg:CFintermediario reg:ImpegnoATrasmettere reg:DatalImpegno reg:FirmaIntermediario
source	<code><xs:element name="ImpegnoATrasmettere" type="reg:ImpegnoATrasmettere_Type" minOccurs="0"/></code>

element **Documento_RLI_Type/Soggetti**

diagram	<p>Se si tratta di prima registrazione il quadro è obbligatorio. Nel caso di adempimenti successivi il quadro è obbligatorio se Tipologia di adempimento è uguale a 3 o se è presente il campo CedolareSecca o se è presente il campo Soggetto subentrato; non può essere presente negli altri casi. I codici fiscali dei locatori e dei conduttori devono essere tutti diversi tra loro</p>
namespace	urn:www.agenziaentrate.gov.it:specificheTecniche:sco:loc:v1
properties	isRef 0 minOcc 0 maxOcc 1 content complex
children	loc:PrimoModulo loc:Modulo
annotation	documentation Se si tratta di prima registrazione il quadro è obbligatorio. Nel caso di adempimenti successivi il quadro è obbligatorio se Tipologia di adempimento è uguale a 3 o se è presente il campo CedolareSecca o se è presente il campo Soggetto subentrato; non può essere presente negli altri casi. I codici fiscali dei locatori e dei conduttori devono essere tutti diversi tra loro

source	<pre> <xs:element name="Soggetti" minOccurs="0"> <xs:annotation> <xs:documentation>Se si tratta di prima registrazione il quadro è obbligatorio. Nel caso di adempimenti successivi il quadro è obbligatorio se Tipologia di adempimento è uguale a 3 o se è presente il campo CedolareSecca o se è presente il campo Soggetto subentrato; non può essere presente negli altri casi. I codici fiscali dei locatori e dei conduttori devono essere tutti diversi tra loro</xs:documentation> </xs:annotation> <xs:complexType> <xs:sequence> <xs:element name="PrimoModulo"> <xs:complexType> <xs:sequence> <xs:element name="Locatore" type="loc:Soggetto_Type" minOccurs="0" maxOccurs="4"> <xs:annotation> <xs:documentation>Se si tratta di prima registrazione la sezione è obbligatoria. Nel caso di adempimenti successivi se Tipologia di adempimento è uguale a 3 deve essere presente almeno una delle sezioni Locatore o Conduttore con almeno un cedente ed almeno un cessionario nello stesso ruolo. Nel caso di adempimenti successivi se è presente il campo Soggetto subentrato deve essere presente solo un soggetto in una delle sezioni Locatore o Conduttore. Nel caso di adempimenti successivi se è presente il campo Cedolare Secca e Tipologia di adempimento non è uguale a 3 deve essere presente solo la sezione Locatore Nel caso di adempimenti successivi se Tipologia di adempimento è uguale a 3 ed è presente il campo Cedolare Secca devono essere presenti un solo cedente ed un solo cessionario nella sezione Locatore. Nel caso di adempimenti successivi se Tipologia di adempimento è uguale a 3 il cedente deve essere parte del contratto precedentemente registrato; la non corrispondenza comporta lo scarto della richiesta in fase di accettazione.</xs:documentation> </xs:annotation> </xs:element> <xs:element name="Conduttore" type="loc:Soggetto_Type" minOccurs="0" maxOccurs="4"> <xs:annotation> <xs:documentation>Se si tratta di prima registrazione la sezione è obbligatoria. Nel caso di adempimenti successivi se Tipologia di adempimento è uguale a 3 deve essere presente almeno una delle sezioni Locatore o Conduttore con almeno un cedente ed almeno un cessionario nello stesso ruolo. Nel caso di adempimenti successivi se è presente il campo Soggetto subentrato deve essere presente solo un soggetto in una delle sezioni Locatore o Conduttore. Nel caso di adempimenti successivi se è presente il campo Cedolare Secca e Tipologia di adempimento non è uguale a 3 non deve essere presente la sezione Conduttore. Nel caso di adempimenti successivi se Tipologia di adempimento è uguale a 3 il cedente deve essere parte del contratto precedentemente registrato; la non corrispondenza comporta lo scarto della richiesta in fase di accettazione.</xs:documentation> </xs:annotation> </xs:element> </xs:sequence> </xs:complexType> </xs:element> <xs:element name="Modulo" minOccurs="0" maxOccurs="unbounded"> <xs:complexType> <xs:sequence> <xs:element name="Locatore" type="loc:Soggetto_Type" minOccurs="0" maxOccurs="4"> <xs:annotation> <xs:documentation>Nel caso di adempimenti successivi se Tipologia di adempimento è uguale a 3 il cedente deve essere parte del contratto precedentemente registrato; la non </xs:documentation> </xs:annotation> </xs:sequence> </xs:complexType> </xs:element> </xs:sequence> </xs:complexType> </xs:element> </pre>
--------	---

	<pre>corrispondenza comporta lo scarto della richiesta in fase di accettazione.</xs:documentation> </xs:annotation> </xs:element> <xs:element name="Conduuttore" type="loc:Soggetto_Type" minOccurs="0" maxOccurs="4"> <xs:annotation> <xs:documentation>Nel caso di adempimenti successivi se Tipologia di adempimento è uguale a 3 il cedente deve essere parte del contratto precedentemente registrato; la non corrispondenza comporta lo scarto della richiesta in fase di accettazione.</xs:documentation> </xs:annotation> </xs:element> </xs:sequence> </xs:complexType> </xs:element> </xs:sequence> </xs:complexType> </xs:element></pre>
--	--

element **Documento_RLI_Type/Soggetti/PrimoModulo**

diagram	<pre> classDiagram class loc:PrimoModulo class loc:Locatore class loc:Conduttore loc:PrimoModulo .. > loc:Locatore : 0..4 loc:PrimoModulo .. > loc:Conduttore : 0..4 </pre>
namespace	urn:www.agenziaentrate.gov.it:specificheTecniche:sco:loc:v1
properties	isRef 0 content complex

children	loc:Locatore loc:Conduttore
source	<pre> <xs:element name="PrimoModulo"> <xs:complexType> <xs:sequence> <xs:element name="Locatore" type="loc:Soggetto_Type" minOccurs="0" maxOccurs="4"> <xs:annotation> <xs:documentation>Se si tratta di prima registrazione la sezione è obbligatoria. Nel caso di adempimenti successivi se Tipologia di adempimento è uguale a 3 deve essere presente almeno una delle sezioni Locatore o Conduttore con almeno un cedente ed almeno un cessionario nello stesso ruolo. Nel caso di adempimenti successivi se è presente il campo Soggetto subentrato deve essere presente solo un soggetto in una delle sezioni Locatore o Conduttore. Nel caso di adempimenti successivi se è presente il campo Cedolare Secca e Tipologia di adempimento non è uguale a 3 deve essere presente solo la sezione Locatore Nel caso di adempimenti successivi se Tipologia di adempimento è uguale a 3 ed è presente il campo Cedolare Secca devono essere presenti un solo cedente ed un solo cessionario nella sezione Locatore. Nel caso di adempimenti successivi se Tipologia di adempimento è uguale a 3 il cedente deve essere parte del contratto precedentemente registrato; la non corrispondenza comporta lo scarto della richiesta in fase di accettazione.</xs:documentation> </xs:annotation> </xs:element> <xs:element name="Conduttore" type="loc:Soggetto_Type" minOccurs="0" maxOccurs="4"> <xs:annotation> <xs:documentation>Se si tratta di prima registrazione la sezione è obbligatoria. Nel caso di adempimenti successivi se Tipologia di adempimento è uguale a 3 deve essere presente almeno una delle sezioni Locatore o Conduttore con almeno un cedente ed almeno un cessionario nello stesso ruolo. Nel caso di adempimenti successivi se è presente il campo Soggetto subentrato deve essere presente solo un soggetto in una delle sezioni Locatore o Conduttore. Nel caso di adempimenti successivi se è presente il campo Cedolare Secca e Tipologia di adempimento non è uguale a 3 non deve essere presente la sezione Conduttore. Nel caso di adempimenti successivi se Tipologia di adempimento è uguale a 3 il cedente deve essere parte del contratto precedentemente registrato; la non corrispondenza comporta lo scarto della richiesta in fase di accettazione.</xs:documentation> </xs:annotation> </xs:element> </xs:sequence> </xs:complexType> </xs:element> </pre>

element **Documento_RLI_Type/Soggetti/PrimoModulo/Locatore**

<p>diagram</p>	
<p>namespace</p>	<p>urn:www.agenziaentrate.gov.it:specificheTecniche:sco:loc:v1</p>
<p>type</p>	<p>loc:Soggetto_Type</p>

loc:Locatore
0..4

Se si tratta di prima registrazione la sezione è obbligatoria.
 Nel caso di adempimenti successivi se Tipologia di adempimento è uguale a 3 deve essere presente almeno una delle sezioni Locatore o Conduttore con almeno un cedente ed almeno un cessionario nello stesso ruolo.
 Nel caso di adempimenti successivi se è presente il campo Soggetto subentrato deve essere presente solo un soggetto in una delle sezioni Locatore o Conduttore.
 Nel caso di adempimenti successivi se è presente il campo Cedolare Secca e Tipologia di adempimento non è uguale a 3 deve essere presente solo la sezione Locatore
 Nel caso di adempimenti successivi se Tipologia di adempimento è uguale a 3 ed è presente il campo Cedolare Secca devono essere presenti un solo cedente ed un solo cessionario nella sezione Locatore.
 Nel caso di adempimenti successivi se Tipologia di adempimento è uguale a 3 il cedente deve essere parte del contratto precedentemente registrato; la non corrispondenza comporta lo scarto della richiesta in fase di accettazione.

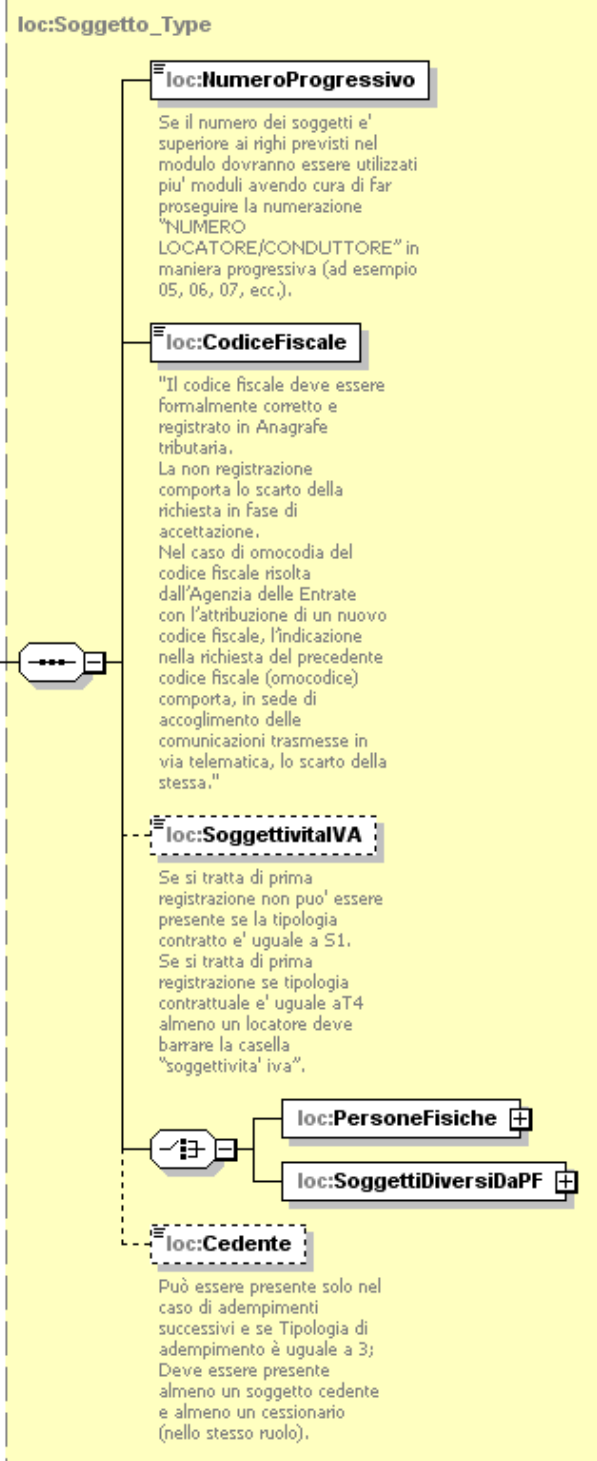

Specifiche tecniche richieste di registrazione e adempimenti successivi per i contratti di locazione e affitto di immobili (Modello RLI) Allegato A

properties	<p>isRef 0 minOcc 0 maxOcc 4 content complex</p>
children	<p>loc:NumeroProgressivo loc:CodiceFiscale loc:SoggettivitàVA loc:PersoneFisiche loc:SoggettiDiversiDaPF loc:Cedente</p>
annotation	<p>documentation Se si tratta di prima registrazione la sezione è obbligatoria. Nel caso di adempimenti successivi se Tipologia di adempimento è uguale a 3 deve essere presente almeno una delle sezioni Locatore o Conduttore con almeno un cedente ed almeno un cessionario nello stesso ruolo. Nel caso di adempimenti successivi se è presente il campo Soggetto subentrato deve essere presente solo un soggetto in una delle sezioni Locatore o Conduttore. Nel caso di adempimenti successivi se è presente il campo Cedolare Secca e Tipologia di adempimento non è uguale a 3 deve essere presente solo la sezione Locatore. Nel caso di adempimenti successivi se Tipologia di adempimento è uguale a 3 ed è presente il campo Cedolare Secca devono essere presenti un solo cedente ed un solo cessionario nella sezione Locatore. Nel caso di adempimenti successivi se Tipologia di adempimento è uguale a 3 il cedente deve essere parte del contratto precedentemente registrato; la non corrispondenza comporta lo scarto della richiesta in fase di accettazione.</p>
source	<pre><xs:element name="Locatore" type="loc:Soggetto_Type" minOccurs="0" maxOccurs="4"> <xs:annotation> <xs:documentation>Se si tratta di prima registrazione la sezione è obbligatoria. Nel caso di adempimenti successivi se Tipologia di adempimento è uguale a 3 deve essere presente almeno una delle sezioni Locatore o Conduttore con almeno un cedente ed almeno un cessionario nello stesso ruolo. Nel caso di adempimenti successivi se è presente il campo Soggetto subentrato deve essere presente solo un soggetto in una delle sezioni Locatore o Conduttore. Nel caso di adempimenti successivi se è presente il campo Cedolare Secca e Tipologia di adempimento non è uguale a 3 deve essere presente solo la sezione Locatore Nel caso di adempimenti successivi se Tipologia di adempimento è uguale a 3 ed è presente il campo Cedolare Secca devono essere presenti un solo cedente ed un solo cessionario nella sezione Locatore. Nel caso di adempimenti successivi se Tipologia di adempimento è uguale a 3 il cedente deve essere parte del contratto precedentemente registrato; la non corrispondenza comporta lo scarto della richiesta in fase di accettazione.</xs:documentation> </xs:annotation> </xs:element></pre>

element **Documento_RLI_Type/Soggetti/PrimoModulo/Conduttore**

diagram	<p>loc:Soggetto_Type</p> <ul style="list-style-type: none"> loc:NumeroProgressivo Se il numero dei soggetti e' superiore ai righe previsti nel modulo dovranno essere utilizzati piu' moduli avendo cura di far proseguire la numerazione "NUMERO LOCATORE/CONDUTTORE" in maniera progressiva (ad esempio 05, 06, 07, ecc.). loc:CodiceFiscale "Il codice fiscale deve essere formalmente corretto e registrato in Anagrafe tributaria. La non registrazione comporta lo scarto della richiesta in fase di accettazione. Nel caso di omocodia del codice fiscale risulta dall'Agenzia delle Entrate con l'attribuzione di un nuovo codice fiscale, l'indicazione nella richiesta del precedente codice fiscale (omocodice) comporta, in sede di accoglimento delle comunicazioni trasmesse in via telematica, lo scarto della stessa." loc:SoggettivitàIVA Se si tratta di prima registrazione non puo' essere presente se la tipologia contratto e' uguale a S1. Se si tratta di prima registrazione se tipologia contrattuale e' uguale a T4 almeno un locatore deve barrare la casella "soggettività iva". loc:PersoneFisiche loc:SoggettiDiversiDaPF loc:Cedente Può essere presente solo nel caso di adempimenti successivi e se Tipologia di adempimento è uguale a 3; Deve essere presente almeno un soggetto cedente e almeno un cessionario (nello stesso ruolo). <p>loc:Conduttore 0..4</p> <p>Se si tratta di prima registrazione la sezione è obbligatoria. Nel caso di adempimenti successivi se Tipologia di adempimento è uguale a 3 deve essere presente almeno una delle sezioni Locatore o Conduttore con almeno un cedente ed almeno un cessionario nello stesso ruolo. Nel caso di adempimenti successivi se è presente il campo Soggetto subentrato deve essere presente solo un soggetto in una delle sezioni Locatore o Conduttore. Nel caso di adempimenti successivi se è presente il campo Cedolare Secca e Tipologia di adempimento non è uguale a 3 non deve essere presente la sezione Conduttore. Nel caso di adempimenti successivi se Tipologia di adempimento è uguale a 3 il cedente deve essere parte del contratto precedentemente registrato; la non corrispondenza comporta lo scarto della richiesta in fase di accettazione.</p>								
namespace	urn:www.agenziaentrate.gov.it:specificheTecniche:sco:loc:v1								
type	loc:Soggetto_Type								
properties	<table border="0"> <tr><td>isRef</td><td>0</td></tr> <tr><td>minOcc</td><td>0</td></tr> <tr><td>maxOcc</td><td>4</td></tr> <tr><td>content</td><td>complex</td></tr> </table>	isRef	0	minOcc	0	maxOcc	4	content	complex
isRef	0								
minOcc	0								
maxOcc	4								
content	complex								

Specifiche tecniche richieste di registrazione e adempimenti successivi per i contratti di locazione e affitto di immobili (Modello RLI) Allegato A

children	loc:NumeroProgressivo loc:CodiceFiscale loc:SoggettivitàIVA loc:PersoneFisiche loc:SoggettiDiversiDaPF loc:Cedente
annotation	documentation Se si tratta di prima registrazione la sezione è obbligatoria. Nel caso di adempimenti successivi se Tipologia di adempimento è uguale a 3 deve essere presente almeno una delle sezioni Locatore o Conduttore con almeno un cedente ed almeno un cessionario nello stesso ruolo. Nel caso di adempimenti successivi se è presente il campo Soggetto subentrato deve essere presente solo un soggetto in una delle sezioni Locatore o Conduttore. Nel caso di adempimenti successivi se è presente il campo Cedolare Secca e Tipologia di adempimento non è uguale a 3 non deve essere presente la sezione Conduttore. Nel caso di adempimenti successivi se Tipologia di adempimento è uguale a 3 il cedente deve essere parte del contratto precedentemente registrato; la non corrispondenza comporta lo scarto della richiesta in fase di accettazione.
source	<xs:element name="Conduttore" type="loc:Soggetto_Type" minOccurs="0" maxOccurs="4"> <xs:annotation> <xs:documentation>Se si tratta di prima registrazione la sezione è obbligatoria. Nel caso di adempimenti successivi se Tipologia di adempimento è uguale a 3 deve essere presente almeno una delle sezioni Locatore o Conduttore con almeno un cedente ed almeno un cessionario nello stesso ruolo. Nel caso di adempimenti successivi se è presente il campo Soggetto subentrato deve essere presente solo un soggetto in una delle sezioni Locatore o Conduttore. Nel caso di adempimenti successivi se è presente il campo Cedolare Secca e Tipologia di adempimento non è uguale a 3 non deve essere presente la sezione Conduttore. Nel caso di adempimenti successivi se Tipologia di adempimento è uguale a 3 il cedente deve essere parte del contratto precedentemente registrato; la non corrispondenza comporta lo scarto della richiesta in fase di accettazione.</xs:documentation> </xs:annotation> </xs:element>

element **Documento_RLI_Type/Soggetti/Modulo**

diagram	<p>The diagram shows a class loc:Modulo with a multiplicity of 0..∞. It is connected to two subclasses, loc:Locatore and loc:Conduttore, both with a multiplicity of 0..4. Each subclass has a dashed box containing specific documentation text.</p> <p>loc:Locatore (0..4): Nel caso di adempimenti successivi se Tipologia di adempimento è uguale a 3 il cedente deve essere parte del contratto precedentemente registrato; la non corrispondenza comporta lo scarto della richiesta in fase di accettazione.</p> <p>loc:Conduttore (0..4): Nel caso di adempimenti successivi se Tipologia di adempimento è uguale a 3 il cedente deve essere parte del contratto precedentemente registrato; la non corrispondenza comporta lo scarto della richiesta in fase di accettazione.</p>
namespace	urn:www.agenziaentrate.gov.it:specificheTecniche:sco:loc:v1
properties	isRef 0 minOcc 0 maxOcc unbounded content complex
children	loc:Locatore loc:Conduttore

source	<pre> <xs:element name="Modulo" minOccurs="0" maxOccurs="unbounded"> <xs:complexType> <xs:sequence> <xs:element name="Locatore" type="loc:Soggetto_Type" minOccurs="0" maxOccurs="4"> <xs:annotation> <xs:documentation>Nel caso di adempimenti successivi se Tipologia di adempimento è uguale a 3 il cedente deve essere parte del contratto precedentemente registrato; la non corrispondenza comporta lo scarto della richiesta in fase di accettazione.</xs:documentation> </xs:annotation> </xs:element> <xs:element name="Conduttore" type="loc:Soggetto_Type" minOccurs="0" maxOccurs="4"> <xs:annotation> <xs:documentation>Nel caso di adempimenti successivi se Tipologia di adempimento è uguale a 3 il cedente deve essere parte del contratto precedentemente registrato; la non corrispondenza comporta lo scarto della richiesta in fase di accettazione.</xs:documentation> </xs:annotation> </xs:element> </xs:sequence> </xs:complexType> </xs:element> </pre>
--------	---

element **Documento_RLI_Type/Soggetti/Modulo/Locatore**

diagram	<p>loc:Soggetto_Type</p> <ul style="list-style-type: none"> loc:NumeroProgressivo Se il numero dei soggetti e' superiore ai righi previsti nel modulo dovranno essere utilizzati piu' moduli avendo cura di far proseguire la numerazione "NUMERO LOCATORE/CONDUTTORE" in maniera progressiva (ad esempio 05, 06, 07, ecc.). loc:CodiceFiscale "Il codice fiscale deve essere formalmente corretto e registrato in Anagrafe tributaria. La non registrazione comporta lo scarto della richiesta in fase di accettazione. Nel caso di omocodia del codice fiscale risolta dall'Agenzia delle Entrate con l'attribuzione di un nuovo codice fiscale, l'indicazione nella richiesta del precedente codice fiscale (omocodice) comporta, in sede di accoglimento delle comunicazioni trasmesse in via telematica, lo scarto della stessa." loc:SoggettivitàIVA Se si tratta di prima registrazione non puo' essere presente se la tipologia contratto e' uguale a S1. Se si tratta di prima registrazione se tipologia contrattuale e' uguale a T4 almeno un locatore deve barrare la casella "soggettività iva". loc:PersoneFisiche loc:SoggettiDiversiDaPF loc:Cedente Può essere presente solo nel caso di adempimenti successivi e se Tipologia di adempimento è uguale a 3; Deve essere presente almeno un soggetto cedente e almeno un cessionario (nello stesso ruolo). <p>loc:Locatore 0..4 Nel caso di adempimenti successivi se Tipologia di adempimento è uguale a 3 il cedente deve essere parte del contratto precedentemente registrato; la non corrispondenza comporta lo scarto della richiesta in fase di accettazione.</p>								
namespace	urn:www.agenziaentrate.gov.it:specificheTecniche:sco:loc:v1								
type	loc:Soggetto_Type								
properties	<table border="0"> <tr><td>isRef</td><td>0</td></tr> <tr><td>minOcc</td><td>0</td></tr> <tr><td>maxOcc</td><td>4</td></tr> <tr><td>content</td><td>complex</td></tr> </table>	isRef	0	minOcc	0	maxOcc	4	content	complex
isRef	0								
minOcc	0								
maxOcc	4								
content	complex								

Specifiche tecniche richieste di registrazione e adempimenti successivi per i contratti di locazione e affitto di immobili (Modello RLI) Allegato A

children	loc:NumeroProgressivo loc:CodiceFiscale loc:SoggettivitàIVA loc:PersoneFisiche loc:SoggettiDiversiDaPF loc:Cedente
annotation	documentation Nel caso di adempimenti successivi se Tipologia di adempimento è uguale a 3 il cedente deve essere parte del contratto precedentemente registrato; la non corrispondenza comporta lo scarto della richiesta in fase di accettazione.
source	<xs:element name="Locatore" type="loc:Soggetto_Type" minOccurs="0" maxOccurs="4"> <xs:annotation> <xs:documentation>Nel caso di adempimenti successivi se Tipologia di adempimento è uguale a 3 il cedente deve essere parte del contratto precedentemente registrato; la non corrispondenza comporta lo scarto della richiesta in fase di accettazione.</xs:documentation> </xs:annotation> </xs:element>

element **Documento_RLI_Type/Soggetti/Modulo/Conduuttore**

diagram	<p>loc:Soggetto_Type</p> <ul style="list-style-type: none"> loc:NumeroProgressivo Se il numero dei soggetti e' superiore ai righi previsti nel modulo dovranno essere utilizzati piu' moduli avendo cura di far proseguire la numerazione "NUMERO LOCATORE/CONDUTTORE" in maniera progressiva (ad esempio 05, 06, 07, ecc.). loc:CodiceFiscale "Il codice fiscale deve essere formalmente corretto e registrato in Anagrafe tributaria. La non registrazione comporta lo scarto della richiesta in fase di accettazione. Nel caso di omocodia del codice fiscale risolta dall'Agenzia delle Entrate con l'attribuzione di un nuovo codice fiscale, l'indicazione nella richiesta del precedente codice fiscale (omocodice) comporta, in sede di accoglimento delle comunicazioni trasmesse in via telematica, lo scarto della stessa." loc:SoggettivitàIVA Se si tratta di prima registrazione non puo' essere presente se la tipologia contratto e' uguale a S1. Se si tratta di prima registrazione se tipologia contrattuale e' uguale a T4 almeno un locatore deve barrare la casella "soggettività iva". loc:Cedente Può essere presente solo nel caso di adempimenti successivi e se Tipologia di adempimento è uguale a 3; Deve essere presente almeno un soggetto cedente e almeno un cessionario (nello stesso ruolo). loc:PersoneFisiche loc:SoggettiDiversiDaPF <p>loc:Conduuttore 0..4 Nel caso di adempimenti successivi se Tipologia di adempimento è uguale a 3 il cedente deve essere parte del contratto precedentemente registrato; la non corrispondenza comporta lo scarto della richiesta in fase di accettazione.</p>								
namespace	urn:www.agenziaentrate.gov.it:specificheTecniche:sco:loc:v1								
type	loc:Soggetto_Type								
properties	<table border="0"> <tr><td>isRef</td><td>0</td></tr> <tr><td>minOcc</td><td>0</td></tr> <tr><td>maxOcc</td><td>4</td></tr> <tr><td>content</td><td>complex</td></tr> </table>	isRef	0	minOcc	0	maxOcc	4	content	complex
isRef	0								
minOcc	0								
maxOcc	4								
content	complex								

Specifiche tecniche richieste di registrazione e adempimenti successivi per i contratti di locazione e affitto di immobili (Modello RLI) Allegato A

children	loc:NumeroProgressivo loc:CodiceFiscale loc:SoggettivitàIVA loc:PersoneFisiche loc:SoggettiDiversiDaPF loc:Cedente
annotation	documentation Nel caso di adempimenti successivi se Tipologia di adempimento è uguale a 3 il cedente deve essere parte del contratto precedentemente registrato; la non corrispondenza comporta lo scarto della richiesta in fase di accettazione.
source	<pre><xs:element name="Conduttore" type="loc:Soggetto_Type" minOccurs="0" maxOccurs="4"> <xs:annotation> <xs:documentation>Nel caso di adempimenti successivi se Tipologia di adempimento è uguale a 3 il cedente deve essere parte del contratto precedentemente registrato; la non corrispondenza comporta lo scarto della richiesta in fase di accettazione.</xs:documentation> </xs:annotation> </xs:element></pre>

element **Documento_RLI_Type/Immobili**

diagram	<p>Se si tratta di prima registrazione il quadro è obbligatorio. Nel caso di adempimenti successivi il quadro è obbligatorio se è presente il campo CDC; non può essere presente negli altri casi.</p>
namespace	urn:www.agenziaentrate.gov.it:specificheTecniche:sco:loc:v1
properties	isRef 0 minOcc 0 maxOcc 1 content complex
children	loc:PrimoModulo loc:Modulo
annotation	documentation Se si tratta di prima registrazione il quadro è obbligatorio. Nel caso di adempimenti successivi il quadro è obbligatorio se è presente il campo CDC; non può essere presente negli altri casi.
source	<pre><xs:element name="Immobili" minOccurs="0"> <xs:annotation> <xs:documentation>Se si tratta di prima registrazione il quadro è obbligatorio. Nel caso di adempimenti successivi il quadro è obbligatorio se è presente il campo CDC; non può essere presente negli altri casi.</xs:documentation> </xs:annotation> <xs:complexType> <xs:sequence> <xs:element name="PrimoModulo"> <xs:complexType> <xs:sequence> <xs:element name="Immobile" maxOccurs="4"> <xs:complexType> <xs:sequence> <xs:element name="NumeroProgressivoImmobile"> <xs:annotation> <xs:documentation>Se il numero degli immobili e' maggiore dei righe presenti nel modulo dovranno essere utilizzati piu' moduli avendo cura di far proseguire la numerazione "NUMERO IMMOBILE" in maniera progressiva (ad esempio 05, 06, 07, ecc.).</xs:documentation> </xs:annotation> <xs:simpleType> <xs:restriction base="xs:string"></pre>

	<pre> <xs:pattern value="[0-9]{3}"/> </xs:restriction> </xs:simpleType> </xs:element> <xs:element name="TipologiaImmobile" type="reg:TipologiaImmobile_Type"> <xs:annotation> <xs:documentation>Assume i seguenti valori: 1 = Pertinenza locata congiuntamente all' immobile principale 2 = Pertinenza locata congiuntamente all' immobile principale 3 = Pertinenza locata disgiuntamente all' immobile principale • Se e' presente un rigo con valore 2, dovra' essere presente in uno dei rigi precedenti un immobile con valore 1 e dovra' essere preceduto da un rigo con valore 1 o 2. • Se e' presente un rigo con valore 3, non e' necessario che sia presente un rigo con valore 1. </xs:documentation> </xs:annotation> </xs:element> <xs:element name="CodiceComuneCatastale" type="reg:CodiceComuneCatastale_Type" minOccurs="0"> <xs:annotation> <xs:documentation>Dato obbligatorio se provincia e' diversa da "EE". Attenzione non e' il codice catastale ma un codice autonomamente attribuito dall'Agenzia del territorio. I primi quattro caratteri fanno riferimento ai codici catastali. Pertanto i primi 4 caratteri devono fare riferimento ad un codice catastale esistente.</xs:documentation> </xs:annotation> </xs:element> <xs:element name="TipoCatasto" type="reg:TipoCatasto_Type" minOccurs="0"> <xs:annotation> <xs:documentation>Dato obbligatorio se provincia e' diversa da "EE". T/U (Terreni/Urbano) Se si tratta di prima registrazione se tipologia contratto = T1 o T2 e provincia e' diversa da "EE", tipo catasto deve essere = T. Se si tratta di prima registrazione se tipologia contratto = da L1 A L4, e da S1 a S3 e provincia e' diversa da "EE", tipo catasto deve essere = U</xs:documentation> </xs:annotation> </xs:element> <xs:element name="PorzioneImmobile" type="reg:PorzioneImmobile_Type" minOccurs="0"> <xs:annotation> <xs:documentation>Dato obbligatorio se provincia e' diversa da "EE". I/P (Intero/Porzione)</xs:documentation> </xs:annotation> </xs:element> <xs:element name="SezioneUrbana" minOccurs="0"> <xs:annotation> <xs:documentation>Per gli immobili siti nelle sole zone in cui vige il sistema tavolare indicare il codice "Comune catastale" presente nel documento catastale.</xs:documentation> </xs:annotation> </xs:simpleType> <xs:restriction base="cm:DatoAN_Type" value="3"/> </xs:restriction> </xs:simpleType> </xs:element> <xs:choice> <xs:element name="DatiCatastali" type="reg:DatiCatastaliTavolare_Type" minOccurs="0"> <xs:annotation> <xs:documentation>Dato obbligatorio se provincia e' diversa da "EE"e in assenza di InViaDiAccatastamento</xs:documentation> </xs:annotation> </xs:element> </xs:choice> </pre>
--	---

	<pre> </xs:annotation> </xs:element> <xs:element name="InViaDiAccatastamento" type="cm:DatoCB_Type" minOccurs="0"> <xs:annotation> <xs:documentation>Dato obbligatorio se provincia e' diversa da "EE"e in assenza di DatiCatastali</xs:documentation> </xs:annotation> </xs:element> </xs:choice> <xs:element name="Comune"> <xs:annotation> <xs:documentation>Nel caso di immobili situati all'estero indicare lo Stato estero</xs:documentation> </xs:annotation> <xs:simpleType> <xs:restriction base="cm:DatoAN_Type"> <xs:maxLength value="40"/> </xs:restriction> </xs:simpleType> </xs:element> <xs:element name="Provincia" type="cm:PE_Type"> <xs:annotation> <xs:documentation>Nel caso di immobili situati all'estero indicare EE</xs:documentation> </xs:annotation> </xs:element> <xs:element name="CategoriaCatastale" type="reg:CodiciCategoriaCatastale_Type" minOccurs="0"> <xs:annotation> <xs:documentation>Dato obbligatorio se Tipo catasto: "U" Assume i valori dei gruppi da A a F Se si tratta di prima registrazione se Tipologia locazione: "L" e tipo Immobile: "1", la categoria catastale deve essere "A", escluso A10. Se si tratta di prima registrazione se tipologia contratto = S3, categoria catastale deve essere diversa da A escluso A10.</xs:documentation> </xs:annotation> </xs:element> <xs:element name="RenditaCatastale" type="cm:DatoVP_Type" minOccurs="0"> <xs:annotation> <xs:documentation>Dato obbligatorio se provincia e' diversa da "EE" ed in assenza del campo InViaDiAccatastamento e se Categoria catastale diverso da F.</xs:documentation> </xs:annotation> </xs:element> <xs:element name="TipologiaIndirizzo" type="reg:TipologiaIndirizzo_Type"/> <xs:element name="Indirizzo"> <xs:simpleType> <xs:restriction base="cm:DatoAN_Type"> <xs:maxLength value="35"/> </xs:restriction> </xs:simpleType> </xs:element> <xs:element name="NumCivico" minOccurs="0"> <xs:simpleType> <xs:restriction base="cm:DatoAN_Type"> <xs:maxLength value="10"/> </xs:restriction> </xs:simpleType> </pre>
--	--

```

</xs:element>
</xs:sequence>
</xs:complexType>
</xs:element>
</xs:sequence>
</xs:complexType>
</xs:element>
<xs:element name="Modulo" minOccurs="0" maxOccurs="unbounded">
  <xs:complexType>
    <xs:sequence>
      <xs:element name="Immobile" maxOccurs="4">
        <xs:complexType>
          <xs:sequence>
            <xs:element name="NumeroProgressivoImmobile">
              <xs:annotation>
                <xs:documentation>Se il numero degli immobili e' maggiore dei righi presenti nel
                modulo dovranno essere utilizzati piu' moduli avendo cura di far proseguire la numerazione
                "NUMERO IMMOBILE" in maniera progressiva (ad esempio 05, 06, 07,
                ecc.).</xs:documentation>
              </xs:annotation>
              <xs:simpleType>
                <xs:restriction base="xs:string">
                  <xs:pattern value="[0-9]{3}"/>
                </xs:restriction>
              </xs:simpleType>
            </xs:element>
            <xs:element name="TipologiaImmobile" type="reg:TipologiaImmobile_Type">
              <xs:annotation>
                <xs:documentation>Assume i seguenti valori:
                1 = Immobile principale
                2 = Pertinenza locata congiuntamente all' immobile principale
                3 = Pertinenza locata disgiuntamente all' immobile principale
                • Se e' presente un rigo con valore 2, dovra' essere presente in uno dei righi precedenti un
                immobile con valore 1 e dovra' essere preceduto da un rigo con valore 1 o 2.
                • Se e' presente un rigo con valore 3, non e' necessario che sia presente un rigo con valore 1.
              </xs:documentation>
            </xs:annotation>
            </xs:element>
            <xs:element name="CodiceComuneCatastale" minOccurs="0">
              <xs:annotation>
                <xs:documentation>Dato obbligatorio se provincia e' diversa da "EE".
                Attenzione non e' il codice catastale ma un codice autonomamente attribuito dall'Agenzia del
                territorio. I primi quattro caratteri fanno riferimento ai codici catastali. Pertanto i primi 4 caratteri
                devono fare riferimento ad un codice catastale esistente.</xs:documentation>
              </xs:annotation>
            </xs:element>
            <xs:element name="TipoCatasto" type="reg:TipoCatasto_Type" minOccurs="0">
              <xs:annotation>
                <xs:documentation>Dato obbligatorio se provincia e' diversa da "EE".
                T/U (Terreni/Urbano) Se si tratta di prima registrazione se tipologia contratto = T1 o T2 e
                provincia e' diversa da "EE", tipo catasto deve essere = T.
                Se si tratta di prima registrazione se tipologia contratto = da L1 A L4, e da S1 a S3 e provincia e'
                diversa da "EE" , tipo catasto deve essere = U</xs:documentation>
              </xs:annotation>
            </xs:element>
            <xs:element name="PorzioneImmobile" type="reg:PorzioneImmobile_Type"
            minOccurs="0">
              <xs:annotation>

```

	<pre> <xs:documentation>Dato obbligatorio se provincia e' diversa da "EE". (Intero/Porzione)</xs:documentation> I/P </xs:annotation> </xs:element> <xs:element name="SezioneUrbana" minOccurs="0"> <xs:annotation> <xs:documentation>Per gli immobili siti nelle sole zone in cui vige il sistema tavolare indicare il codice "Comune catastale" presente nel documento catastale.</xs:documentation> </xs:annotation> <xs:simpleType> <xs:restriction base="cm:DatoAN_Type"> <xs:maxLength value="3"/> </xs:restriction> </xs:simpleType> </xs:element> <xs:choice> <xs:element name="DatiCatastali" type="reg:DatiCatastaliTavolare_Type" minOccurs="0"> <xs:annotation> <xs:documentation>Dato obbligatorio se provincia e' diversa da "EE"e in assenza di InViaDiAccatastamento</xs:documentation> </xs:annotation> </xs:element> <xs:element name="InViaDiAccatastamento" type="cm:DatoCB_Type" minOccurs="0"> <xs:annotation> <xs:documentation>Dato obbligatorio se provincia e' diversa da "EE"e in assenza di DatiCatastali</xs:documentation> </xs:annotation> </xs:element> </xs:choice> <xs:element name="Comune"> <xs:annotation> <xs:documentation>Nel caso di immobili situati all'estero indicare lo Stato estero</xs:documentation> </xs:annotation> <xs:simpleType> <xs:restriction base="cm:DatoAN_Type"> <xs:maxLength value="40"/> </xs:restriction> </xs:simpleType> </xs:element> <xs:element name="Provincia" type="cm:PE_Type"> <xs:annotation> <xs:documentation>Nel caso di immobili situati all'estero indicare EE</xs:documentation> </xs:annotation> </xs:element> <xs:element name="CategoriaCatastale" type="reg:CodiciCategoriaCatastale_Type" minOccurs="0"> <xs:annotation> <xs:documentation>Dato obbligatorio se Tipo catasto: "U" Assume i valori dei gruppi da A a F Se si tratta di prima registrazione se Tipologia locazione: "L" e tipo Immobile: "1", la categoria catastale deve essere "A", escluso A10. Se si tratta di prima registrazione se tipologia contratto = S3, categoria catastale deve essere diversa da A escluso A10.</xs:documentation> </xs:annotation> </pre>
--	--

	<pre> </xs:element> <xs:element name="RenditaCatastale" type="cm:DatoVP_Type" minOccurs="0"> <xs:annotation> <xs:documentation>Dato obbligatorio se provincia e' diversa da "EE" ed in assenza del campo InViaDiAccatastamento e se Categoria catastale diverso da F.</xs:documentation> </xs:annotation> </xs:element> <xs:element name="TipologiaIndirizzo" type="reg:TipologiaIndirizzo_Type"/> <xs:element name="Indirizzo"> <xs:simpleType> <xs:restriction base="cm:DatoAN_Type"> <xs:maxLength value="35"/> </xs:restriction> </xs:simpleType> </xs:element> <xs:element name="NumCivico" minOccurs="0"> <xs:simpleType> <xs:restriction base="cm:DatoAN_Type"> <xs:maxLength value="10"/> </xs:restriction> </xs:simpleType> </xs:element> </xs:sequence> </xs:complexType> </xs:element> </xs:sequence> </xs:complexType> </xs:element> </xs:sequence> </xs:complexType> </xs:element> </pre>
--	--

element **Documento_RLI_Type/Immobili/PrimoModulo**

diagram	<pre> classDiagram class loc:PrimoModulo class loc:Immobile loc:PrimoModulo "1" -- "4" loc:Immobile </pre>
namespace	urn:www.agenziaentrate.gov.it:specificheTecniche:sco:loc:v1
properties	isRef 0 content complex
children	loc:Immobile
source	<pre> <xs:element name="PrimoModulo"> <xs:complexType> <xs:sequence> <xs:element name="Immobile" maxOccurs="4"> <xs:complexType> <xs:sequence> <xs:element name="NumeroProgressivoImmobile"> <xs:annotation> <xs:documentation>Se il numero degli immobili e' maggiore dei righi presenti nel modulo dovranno essere utilizzati piu' moduli avendo cura di far proseguire la numerazione "NUMERO IMMOBILE" in maniera progressiva (ad esempio 05, 06, 07, ecc.).</xs:documentation> </xs:annotation> </xs:element> </xs:sequence> </xs:complexType> </xs:element> </xs:sequence> </xs:complexType> </xs:element> </pre>

	<pre> <xs:restriction base="xs:string" <xs:pattern value="[0-9]{3}"/> </xs:restriction> </xs:simpleType> </xs:element> <xs:element name="TipologiaImmobile" type="reg:TipologiaImmobile_Type"> <xs:annotation> <xs:documentation>Assume i seguenti valori: 1 = Pertinenza locata congiuntamente all' immobile principale 2 = Pertinenza locata congiuntamente all' immobile principale 3 = Pertinenza locata disgiuntamente all' immobile principale • Se e' presente un rigo con valore 2, dovra' essere presente in uno dei rigi precedenti un immobile con valore 1 e dovra' essere preceduto da un rigo con valore 1 o 2. • Se e' presente un rigo con valore 3, non e' necessario che sia presente un rigo con valore 1. </xs:documentation> </xs:annotation> </xs:element> <xs:element name="CodiceComuneCatastale" type="reg:CodiceComuneCatastale_Type" minOccurs="0"> <xs:annotation> <xs:documentation>Dato obbligatorio se provincia e' diversa da "EE". Attenzione non e' il codice catastale ma un codice autonomamente attribuito dall'Agenzia del territorio. I primi quattro caratteri fanno riferimento ai codici catastali. Pertanto i primi 4 caratteri devono fare riferimento ad un codice catastale esistente.</xs:documentation> </xs:annotation> </xs:element> <xs:element name="TipoCatasto" type="reg:TipoCatasto_Type" minOccurs="0"> <xs:annotation> <xs:documentation>Dato obbligatorio se provincia e' diversa da "EE". T/U (Terreni/Urbano) Se si tratta di prima registrazione se tipologia contratto = T1 o T2 e provincia e' diversa da "EE", tipo catasto deve essere = T. Se si tratta di prima registrazione se tipologia contratto = da L1 A L4, e da S1 a S3 e provincia e' diversa da "EE" , tipo catasto deve essere = U</xs:documentation> </xs:annotation> </xs:element> <xs:element name="PorzioneImmobile" type="reg:PorzioneImmobile_Type" minOccurs="0"> <xs:annotation> <xs:documentation>Dato obbligatorio se provincia e' diversa da "EE". I/P (Intero/Porzione)</xs:documentation> </xs:annotation> </xs:element> <xs:element name="SezioneUrbana" minOccurs="0"> <xs:annotation> <xs:documentation>Per gli immobili siti nelle sole zone in cui vige il sistema tavolare indicare il codice "Comune catastale" presente nel documento catastale.</xs:documentation> </xs:annotation> </xs:simpleType> <xs:restriction base="cm:DatoAN_Type" <xs:maxLength value="3"/> </xs:restriction> </xs:simpleType> </xs:element> <xs:choice> <xs:element name="DatiCatastali" type="reg:DatiCatastaliTavolare_Type" minOccurs="0"> <xs:annotation> <xs:documentation>Dato obbligatorio se provincia e' diversa da "EE"e in assenza di InViaDiAccatastamento</xs:documentation> </pre>
--	---

	<pre> </xs:annotation> </xs:element> <xs:element name="InViaDiAccatamento" type="cm:DatoCB_Type" minOccurs="0"> <xs:annotation> <xs:documentation>Dato obbligatorio se provincia e' diversa da "EE"e in assenza di DatiCatastali</xs:documentation> </xs:annotation> </xs:element> </xs:choice> <xs:element name="Comune"> <xs:annotation> <xs:documentation>Nel caso di immobili situati all'estero indicare lo Stato estero</xs:documentation> </xs:annotation> <xs:simpleType base="cm:DatoAN_Type"> <xs:restriction base="cm:DatoAN_Type" value="40"/> </xs:simpleType> </xs:element> <xs:element name="Provincia" type="cm:PE_Type"> <xs:annotation> <xs:documentation>Nel caso di immobili situati all'estero indicare EE</xs:documentation> </xs:annotation> </xs:element> <xs:element name="CategoriaCatastale" type="reg:CodiciCategoriaCatastale_Type" minOccurs="0"> <xs:annotation> <xs:documentation>Dato obbligatorio se Tipo catasto: "U" Assume i valori dei gruppi da A a F Se si tratta di prima registrazione se Tipologia locazione: "L" e tipo Immobile: "1", la categoria catastale deve essere "A", escluso A10. Se si tratta di prima registrazione se tipologia contratto = S3, categoria catastale deve essere diversa da A escluso A10.</xs:documentation> </xs:annotation> </xs:element> <xs:element name="RenditaCatastale" type="cm:DatoVP_Type" minOccurs="0"> <xs:annotation> <xs:documentation>Dato obbligatorio se provincia e' diversa da "EE" ed in assenza del campo InViaDiAccatamento e se Categoria catastale diverso da F.</xs:documentation> </xs:annotation> </xs:element> <xs:element name="TipologiaIndirizzo" type="reg:TipologiaIndirizzo_Type"/> <xs:element name="Indirizzo"> <xs:simpleType base="cm:DatoAN_Type"> <xs:restriction base="cm:DatoAN_Type" value="35"/> </xs:simpleType> </xs:element> <xs:element name="NumCivico" minOccurs="0"> <xs:simpleType base="cm:DatoAN_Type"> <xs:restriction base="cm:DatoAN_Type" value="10"/> </xs:simpleType> </xs:element> </xs:sequence> </pre>
--	--

	<pre></xs:complexType> </xs:element> </xs:sequence> </xs:complexType> </xs:element></pre>
--	---

Specifiche tecniche richieste di registrazione e adempimenti successivi per i contratti di locazione e affitto di immobili (Modello RLI)

Allegato A

elemento Documento_RLI_Type/Immobili/PrimoModulo/Immobile

<p>diagram</p>	<p>loc:NumeroProgressivoImmobile</p> <p>Se il numero degli immobili e' maggiore dei rigli presenti nel modulo dovranno essere utilizzati piu' moduli avendo cura di far proseguire la numerazione "NUMERO IMMOBILE" in maniera progressiva (ad esempio 05, 06, 07, ecc.).</p> <p>loc:TipologiaImmobile</p> <p>Assume i seguenti valori: 1 = Immobile principale 2 = Partenza locata congiuntamente all'immobile principale 3 = Partenza locata disgiuntamente all'immobile principale</p> <ul style="list-style-type: none"> • Se e' presente un rigo con valore 2, dovrà essere presente in uno dei rigli precedenti un immobile con valore 1 e dovrà essere preceduto da un rigo con valore 1 o 2. • Se e' presente un rigo con valore 3, non e' necessario che sia presente un rigo con valore 1. <p>loc:CodiceComuneCatastale</p> <p>Dato obbligatorio se provincia e' diversa da "EE". Attenzione non e' il codice catastale ma un codice autonomamente attribuito dall'Agenzia del territorio. I primi quattro caratteri fanno riferimento ai codici catastali. Pertanto i primi 4 caratteri devono fare riferimento ad un codice catastale esistente.</p> <p>loc:TipoCatasto</p> <p>Dato obbligatorio se provincia e' diversa da "EE", TLU (TerreniLibani) Se si tratta di prima registrazione se tipologia contratto = T1 o T2 e provincia e' diversa da "EE", tipo catasto deve essere = T. Se si tratta di prima registrazione se tipologia contratto = da LI A L4, e da S1 a S3 e provincia e' diversa da "EE", tipo catasto deve essere = U</p> <p>loc:PorzioneImmobile</p> <p>Dato obbligatorio se provincia e' diversa da "EE", I/P (Intero/Porzione)</p> <p>loc:SezioneUrbana</p> <p>Per gli immobili siti nelle sole zone in cui vige il sistema tavolare indicare il codice "Comune catastale" presente nel documento catastale.</p> <p>loc:DatiCatastali</p> <p>Dato obbligatorio se provincia e' diversa da "EE" e in assenza di InViaDiAccatastamento</p> <p>loc:InViaDiAccatastamento</p> <p>Dato obbligatorio se provincia e' diversa da "EE" e in assenza di DatiCatastali</p> <p>loc:Comune</p> <p>Nel caso di immobili situati all'estero indicare lo Stato estero</p> <p>loc:Provincia</p> <p>Nel caso di immobili situati all'estero indicare EE</p> <p>loc:CategoriaCatastale</p> <p>Dato obbligatorio se Tipo catasto: "U" Assume i valori dei gruppi da A a F Se si tratta di prima registrazione se Tipologia locazione: "L" e tipo Immobile: "1", la categoria catastale deve essere "A", escluso A10. Se si tratta di prima registrazione se tipologia contratto = S3, categoria catastale deve essere diversa da A escluso A10.</p> <p>loc:RenditaCatastale</p> <p>Dato obbligatorio se provincia e' diversa da "EE" ed in assenza del campo InViaDiAccatastamento e se Categoria catastale diverso da F.</p> <p>loc:TipologiaIndirizzo</p> <p>loc:Indirizzo</p> <p>loc:NumCivico</p>
<p>namespace</p>	<p>urn:www.agenziaentrate.gov.it:specificheTecniche:sco:loc:v1</p>
<p>properties</p>	<p>isRef 0 minOcc 1</p>

Specifiche tecniche richieste di registrazione e adempimenti successivi per i contratti di locazione e affitto di immobili (Modello RLI) Allegato A

	maxOcc 4 content complex
children	loc:NumeroProgressivoImmobile loc:TipologiaImmobile loc:CodiceComuneCatastale loc:TipoCatasto loc:PorzioneImmobile loc:SezioneUrbana loc:DatiCatastali loc:InViaDiAccatastamento loc:Comune loc:Provincia loc:CategoriaCatastale loc:RenditaCatastale loc:TipologiaIndirizzo loc:Indirizzo loc:NumCivico
source	<pre> <xs:element name="Immobile" maxOccurs="4"> <xs:complexType> <xs:sequence> <xs:element name="NumeroProgressivoImmobile"> <xs:annotation> <xs:documentation>Se il numero degli immobili e' maggiore dei righi presenti nel modulo dovranno essere utilizzati piu' moduli avendo cura di far proseguire la numerazione "NUMERO IMMOBILE" in maniera progressiva (ad esempio 05, 06, 07, ecc.).</xs:documentation> </xs:annotation> <xs:simpleType> <xs:restriction base="xs:string"> <xs:pattern value="[0-9]{3}"/> </xs:restriction> </xs:simpleType> </xs:element> <xs:element name="TipologiaImmobile" type="reg:TipologiaImmobile_Type"> <xs:annotation> <xs:documentation>Assume i seguenti valori: 1 = Immobile principale 2 = Pertinenza locata congiuntamente all' immobile principale 3 = Pertinenza locata disgiuntamente all' immobile principale • Se e' presente un rigo con valore 2, dovra' essere presente in uno dei righi precedenti un immobile con valore 1 e dovra' essere preceduto da un rigo con valore 1 o 2. • Se e' presente un rigo con valore 3, non e' necessario che sia presente un rigo con valore 1. </xs:documentation> </xs:annotation> </xs:element> <xs:element name="CodiceComuneCatastale" type="reg:CodiceComuneCatastale_Type" minOccurs="0"> <xs:annotation> <xs:documentation>Dato obbligatorio se provincia e' diversa da "EE". Attenzione non e' il codice catastale ma un codice autonomamente attribuito dall'Agenzia del territorio. I primi quattro caratteri fanno riferimento ai codici catastali. Pertanto i primi 4 caratteri devono fare riferimento ad un codice catastale esistente.</xs:documentation> </xs:annotation> </xs:element> <xs:element name="TipoCatasto" type="reg:TipoCatasto_Type" minOccurs="0"> <xs:annotation> <xs:documentation>Dato obbligatorio se provincia e' diversa da "EE". T/U (Terreni/Urbano) Se si tratta di prima registrazione se tipologia contratto = T1 o T2 e provincia e' diversa da "EE", tipo catasto deve essere = T. Se si tratta di prima registrazione se tipologia contratto = da L1 A L4, e da S1 a S3 e provincia e' diversa da "EE" , tipo catasto deve essere = U</xs:documentation> </xs:annotation> </xs:element> <xs:element name="PorzioneImmobile" type="reg:PorzioneImmobile_Type" minOccurs="0"> <xs:annotation> <xs:documentation>Dato obbligatorio se provincia e' diversa da "EE". I/P (Intero/Porzione)</xs:documentation> </xs:annotation> </xs:element> <xs:element name="SezioneUrbana" minOccurs="0"> <xs:annotation> <xs:documentation>Per gli immobili siti nelle sole zone in cui vige il sistema tavolare </xs:annotation> </xs:element> </xs:sequence> </xs:complexType> </xs:element> </pre>

	<pre> indicare il codice "Comune catastale" presente nel documento catastale.</xs:documentation> </xs:annotation> <xs:simpleType> <xs:restriction base="cm:DatoAN_Type"> <xs:maxLength value="3"/> </xs:restriction> </xs:simpleType> </xs:element> <xs:choice> <xs:element name="DatiCatastali" type="reg:DatiCatastaliTavolare_Type" minOccurs="0"> <xs:annotation> <xs:documentation>Dato obbligatorio se provincia e' diversa da "EE"e in assenza di InViaDiAccatastamento</xs:documentation> </xs:annotation> </xs:element> <xs:element name="InViaDiAccatastamento" type="cm:DatoCB_Type" minOccurs="0"> <xs:annotation> <xs:documentation>Dato obbligatorio se provincia e' diversa da "EE"e in assenza di DatiCatastali</xs:documentation> </xs:annotation> </xs:element> </xs:choice> <xs:element name="Comune"> <xs:annotation> <xs:documentation>Nel caso di immobili situati all'estero indicare lo Stato estero</xs:documentation> </xs:annotation> <xs:simpleType> <xs:restriction base="cm:DatoAN_Type"> <xs:maxLength value="40"/> </xs:restriction> </xs:simpleType> </xs:element> <xs:element name="Provincia" type="cm:PE_Type"> <xs:annotation> <xs:documentation>Nel caso di immobili situati all'estero indicare EE</xs:documentation> </xs:annotation> </xs:element> <xs:element name="CategoriaCatastale" type="reg:CodiciCategoriaCatastale_Type" minOccurs="0"> <xs:annotation> <xs:documentation>Dato obbligatorio se Tipo catasto: "U" Assume i valori dei gruppi da A a F Se si tratta di prima registrazione se Tipologia locazione: "L" e tipo Immobile: "1", la categoria catastale deve essere "A", escluso A10. Se si tratta di prima registrazione se tipologia contratto = S3, categoria catastale deve essere diversa da A escluso A10.</xs:documentation> </xs:annotation> </xs:element> <xs:element name="RenditaCatastale" type="cm:DatoVP_Type" minOccurs="0"> <xs:annotation> <xs:documentation>Dato obbligatorio se provincia e' diversa da "EE" ed in assenza del campo InViaDiAccatastamento e se Categoria catastale diverso da F.</xs:documentation> </xs:annotation> </xs:element> <xs:element name="TipologiaIndirizzo" type="reg:TipologiaIndirizzo_Type"/> <xs:element name="Indirizzo"> <xs:simpleType> <xs:restriction base="cm:DatoAN_Type"> </pre>
--	---

Specifiche tecniche richieste di registrazione e adempimenti successivi per i contratti di locazione e affitto di immobili (Modello RLI) Allegato A

	<pre> <xs:maxLength value="35"/> </xs:restriction> </xs:simpleType> </xs:element> <xs:element name="NumCivico" minOccurs="0"> <xs:simpleType> <xs:restriction base="cm:DatoAN_Type"> <xs:maxLength value="10"/> </xs:restriction> </xs:simpleType> </xs:element> </xs:sequence> </xs:complexType> </xs:element> </pre>
--	--

element **Documento_RLI_Type/Immobili/PrimoModulo/Immibile/NumeroProgressivoImmibile**

diagram	
namespace	urn:www.agenziaentrate.gov.it:specificheTecniche:sco:loc:v1
type	restriction of xs:string
properties	isRef 0 content simple
facets	Kind Value annotation pattern [0-9]{3}
annotation	documentation Se il numero degli immobili e' maggiore dei righe presenti nel modulo dovranno essere utilizzati piu' moduli avendo cura di far proseguire la numerazione "NUMERO IMMOBILE" in maniera progressiva (ad esempio 05, 06, 07, ecc.).
source	<pre> <xs:element name="NumeroProgressivoImmibile"> <xs:annotation> <xs:documentation>Se il numero degli immobili e' maggiore dei righe presenti nel modulo dovranno essere utilizzati piu' moduli avendo cura di far proseguire la numerazione "NUMERO IMMOBILE" in maniera progressiva (ad esempio 05, 06, 07, ecc.).</xs:documentation> </xs:annotation> <xs:simpleType> <xs:restriction base="xs:string"> <xs:pattern value="[0-9]{3}"/> </xs:restriction> </xs:simpleType> </xs:element> </pre>

element **Documento_RLI_Type/Immobili/PrimoModulo/Immobilabile/TipologiaImmobilabile**

diagram	<p>Assume i seguenti valori: 1 = Immobili principale 2 = Pertinenza locata congiuntamente all' immobile principale 3 = Pertinenza locata disgiuntamente all' immobile principale • Se e' presente un rigo con valore 2, dovra' essere presente in uno dei rigi precedenti un immobile con valore 1 e dovra' essere preceduto da un rigo con valore 1 o 2. • Se e' presente un rigo con valore 3, non e' necessario che sia presente un rigo con valore 1.</p>																					
namespace	urn:www.agenziaentrate.gov.it:specificheTecniche:sco:loc:v1																					
type	reg:TipologiaImmobilabile_Type																					
properties	isRef 0 content simple																					
facets	<table border="0"> <tr> <td>Kind</td> <td>Value</td> <td>annotation</td> </tr> <tr> <td>length</td> <td>1</td> <td></td> </tr> <tr> <td>maxLength</td> <td>1</td> <td></td> </tr> <tr> <td>pattern</td> <td>[1-9]</td> <td></td> </tr> <tr> <td>enumeration</td> <td>1</td> <td>documentation <![CDATA[Immobile]]></td> </tr> <tr> <td>enumeration</td> <td>2</td> <td>documentation <![CDATA[Pertinenza di immobile locato contestualmente]]></td> </tr> <tr> <td>enumeration</td> <td>3</td> <td>documentation <![CDATA[Pertinenza di immobile già locato]]></td> </tr> </table>	Kind	Value	annotation	length	1		maxLength	1		pattern	[1-9]		enumeration	1	documentation <![CDATA[Immobile]]>	enumeration	2	documentation <![CDATA[Pertinenza di immobile locato contestualmente]]>	enumeration	3	documentation <![CDATA[Pertinenza di immobile già locato]]>
Kind	Value	annotation																				
length	1																					
maxLength	1																					
pattern	[1-9]																					
enumeration	1	documentation <![CDATA[Immobile]]>																				
enumeration	2	documentation <![CDATA[Pertinenza di immobile locato contestualmente]]>																				
enumeration	3	documentation <![CDATA[Pertinenza di immobile già locato]]>																				
annotation	<p>documentation</p> <p>Assume i seguenti valori:</p> <p>1 = Immobili principale</p> <p>2 = Pertinenza locata congiuntamente all' immobile principale</p> <p>3 = Pertinenza locata disgiuntamente all' immobile principale</p> <ul style="list-style-type: none"> • Se e' presente un rigo con valore 2, dovra' essere presente in uno dei rigi precedenti un immobile con valore 1 e dovra' essere preceduto da un rigo con valore 1 o 2. • Se e' presente un rigo con valore 3, non e' necessario che sia presente un rigo con valore 1. 																					
source	<pre><xs:element name="TipologiaImmobilabile" type="reg:TipologiaImmobilabile_Type"> <xs:annotation> <xs:documentation>Assume i seguenti valori: 1 = Immobili principale 2 = Pertinenza locata congiuntamente all' immobile principale 3 = Pertinenza locata disgiuntamente all' immobile principale • Se e' presente un rigo con valore 2, dovra' essere presente in uno dei rigi precedenti un immobile con valore 1 e dovra' essere preceduto da un rigo con valore 1 o 2. • Se e' presente un rigo con valore 3, non e' necessario che sia presente un rigo con valore 1. </xs:documentation> </xs:annotation> </xs:element></pre>																					

element **Documento_RLI_Type/Immobili/PrimoModulo/Immibile/CodiceComuneCatastale**

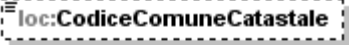
diagram	 <p>Dato obbligatorio se provincia e' diversa da "EE". Attenzione non e' il codice catastale ma un codice autonomamente attribuito dall'Agenzia del territorio. I primi quattro caratteri fanno riferimento ai codici catastali. Pertanto i primi 4 caratteri devono fare riferimento ad un codice catastale esistente.</p>												
namespace	urn:www.agenziaentrate.gov.it:specificheTecniche:sco:loc:v1												
type	reg:CodiceComuneCatastale_Type												
properties	isRef 0 minOcc 0 maxOcc 1 content simple												
facets	<table border="0"> <tr> <td>Kind</td> <td>Value</td> <td>annotation</td> </tr> <tr> <td>minLength</td> <td>4</td> <td></td> </tr> <tr> <td>maxLength</td> <td>5</td> <td></td> </tr> <tr> <td>pattern</td> <td colspan="2"> ([0-9A-Z\-\&quot;]{1}([0-9A-Z&amp;#92; \- \., s / ^\(\\) À È É Ì Ò Ù Û &quot; \\ \\+)* </td> </tr> </table>	Kind	Value	annotation	minLength	4		maxLength	5		pattern	([0-9A-Z\-\"]{1}([0-9A-Z&#92; \- \., s / ^\(\\) À È É Ì Ò Ù Û " \\ \\+)*	
Kind	Value	annotation											
minLength	4												
maxLength	5												
pattern	([0-9A-Z\-\"]{1}([0-9A-Z&#92; \- \., s / ^\(\\) À È É Ì Ò Ù Û " \\ \\+)*												
annotation	documentation Dato obbligatorio se provincia e' diversa da "EE". Attenzione non e' il codice catastale ma un codice autonomamente attribuito dall'Agenzia del territorio. I primi quattro caratteri fanno riferimento ai codici catastali. Pertanto i primi 4 caratteri devono fare riferimento ad un codice catastale esistente.												
source	<pre><xs:element name="CodiceComuneCatastale" type="reg:CodiceComuneCatastale_Type" minOccurs="0"> <xs:annotation> <xs:documentation>Dato obbligatorio se provincia e' diversa da "EE". Attenzione non e' il codice catastale ma un codice autonomamente attribuito dall'Agenzia del territorio. I primi quattro caratteri fanno riferimento ai codici catastali. Pertanto i primi 4 caratteri devono fare riferimento ad un codice catastale esistente.</xs:documentation> </xs:annotation> </xs:element></pre>												

element **Documento_RLI_Type/Immobili/PrimoModulo/Immibile/TipoCatasto**

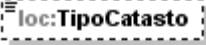
diagram	 <p>Dato obbligatorio se provincia e' diversa da "EE", T/U (Terreni/Urbano) Se si tratta di prima registrazione se tipologia contratto = T1 o T2 e provincia e' diversa da "EE", tipo catasto deve essere = T. Se si tratta di prima registrazione se tipologia contratto = da L1 A L4, e da S1 a S3 e provincia e' diversa da "EE", tipo catasto deve essere = U</p>
namespace	urn:www.agenziaentrate.gov.it:specificheTecniche:sco:loc:v1
type	reg:TipoCatasto_Type
properties	isRef 0 minOcc 0 maxOcc 1 content simple

Specifiche tecniche richieste di registrazione e adempimenti successivi per i contratti di locazione e affitto di immobili (Modello RLI) Allegato A

facets	Kind length pattern enumeration enumeration	Value 1 ([0-9A-Z\-\] \"){1}([0-9A-Z&#224;] \\- \\. \\s / ^\ \\(\\) À É É Ï Ú Û " \\ \+)* T U	annotation documentation <![CDATA[catasto terreni]]> documentation <![CDATA[catasto edilizio urbano]]>
annotation	documentation Dato obbligatorio se provincia e' diversa da "EE". T/U (Terreni/Urbano) Se si tratta di prima registrazione se tipologia contratto = T1 o T2 e provincia e' diversa da "EE", tipo catasto deve essere = T. Se si tratta di prima registrazione se tipologia contratto = da L1 A L4, e da S1 a S3 e provincia e' diversa da "EE", tipo catasto deve essere = U		
source	<pre><xs:element name="TipoCatasto" type="reg:TipoCatasto_Type" minOccurs="0"> <xs:annotation> <xs:documentation>Dato obbligatorio se provincia e' diversa da "EE". T/U (Terreni/Urbano) Se si tratta di prima registrazione se tipologia contratto = T1 o T2 e provincia e' diversa da "EE", tipo catasto deve essere = T. Se si tratta di prima registrazione se tipologia contratto = da L1 A L4, e da S1 a S3 e provincia e' diversa da "EE" , tipo catasto deve essere = U</xs:documentation> </xs:annotation> </xs:element></pre>		

element **Documento_RLI_Type/Immobili/PrimoModulo/Immibile/PorzioneImmibile**

diagram	 <p>Dato obbligatorio se provincia e' diversa da "EE", I/P (Intero/Porzione)</p>		
namespace	urn:www.agenziaentrate.gov.it:specificheTecniche:sco:loc:v1		
type	reg:PorzioneImmibile Type		
properties	isRef 0 minOcc 0 maxOcc 1 content simple		
facets	Kind length pattern enumeration enumeration	Value 1 ([0-9A-Z\-\] \"){1}([0-9A-Z&#224;] \\- \\. \\s / ^\ \\(\\) À É É Ï Ú Û " \\ \+)* I P	annotation documentation <![CDATA[immobile intero]]> documentation <![CDATA[porzione di immobile]]>
annotation	documentation Dato obbligatorio se provincia e' diversa da "EE". I/P (Intero/Porzione)		
source	<pre><xs:element name="PorzioneImmibile" type="reg:PorzioneImmibile_Type" minOccurs="0"> <xs:annotation> <xs:documentation>Dato obbligatorio se provincia e' diversa da "EE". I/P (Intero/Porzione)</xs:documentation> </xs:annotation> </xs:element></pre>		

element **Documento_RLI_Type/Immobili/PrimoModulo/Immobilabile/SezioneUrbana**

diagram	 <p>loc:SezioneUrbana</p> <p>Per gli immobili siti nelle sole zone in cui vige il sistema tavolare indicare il codice "Comune catastale" presente nel documento catastale.</p>
namespace	urn:www.agenziaentrate.gov.it:specificheTecniche:sco:loc:v1
type	restriction of DatoAN_Type
properties	isRef 0 minOcc 0 maxOcc 1 content simple
facets	Kind Value annotation maxLength 3 pattern ([0-9A-Z-~]*)"{1}([0-9A-Z&#39;~] \- _ \\s / ^\\(\\) À È É Ì Ò Ù Û " \\ \\+)*
annotation	documentation Per gli immobili siti nelle sole zone in cui vige il sistema tavolare indicare il codice "Comune catastale" presente nel documento catastale.
source	<pre> <xs:element name="SezioneUrbana" minOccurs="0"> <xs:annotation> <xs:documentation>Per gli immobili siti nelle sole zone in cui vige il sistema tavolare indicare il codice "Comune catastale" presente nel documento catastale.</xs:documentation> </xs:annotation> <xs:simpleType> <xs:restriction base="cm:DatoAN_Type"> <xs:maxLength value="3"/> </xs:restriction> </xs:simpleType> </xs:element> </pre>

element **Documento_RLI_Type/Immobili/PrimoModulo/Immobilabile/DatiCatastali**

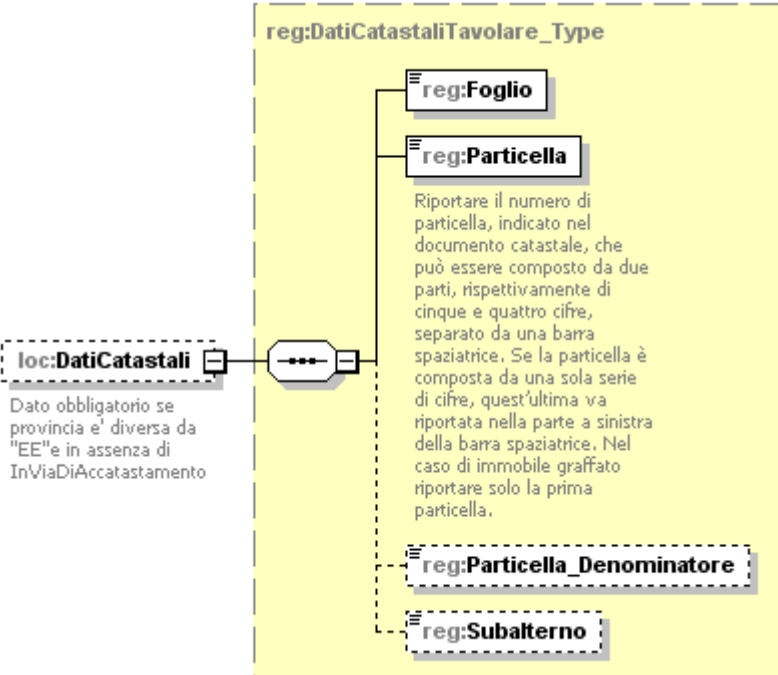
diagram	 <p>loc:DatiCatastali</p> <p>Dato obbligatorio se provincia e' diversa da "EE" e in assenza di InViaDiAccatamento</p> <p>reg:DatiCatastaliTavolare_Type</p> <ul style="list-style-type: none"> reg:Foglio reg:Particella reg:Particella_Denominatore reg:Subalterno <p>Riportare il numero di particella, indicato nel documento catastale, che può essere composto da due parti, rispettivamente di cinque e quattro cifre, separato da una barra spaziatrice. Se la particella è composta da una sola serie di cifre, quest'ultima va riportata nella parte a sinistra della barra spaziatrice. Nel caso di immobile graffato riportare solo la prima particella.</p>
---------	---

Specifiche tecniche richieste di registrazione e adempimenti successivi per i contratti di locazione e affitto di immobili (Modello RLI) Allegato A

namespace	urn:www.agenziaentrate.gov.it:specificheTecniche:sco:loc:v1
type	req:DatiCatastaliTavolare Type
properties	isRef 0 minOcc 0 maxOcc 1 content complex
children	req:Foglio req:Particella req:Particella Denominatore req:Subalterno
annotation	documentation Dato obbligatorio se provincia e' diversa da "EE"e in assenza di InViaDiAccatastamento
source	<xs:element name="DatiCatastali" type="reg:DatiCatastaliTavolare_Type" minOccurs="0"> <xs:annotation> <xs:documentation>Dato obbligatorio se provincia e' diversa da "EE"e in assenza di InViaDiAccatastamento</xs:documentation> </xs:annotation> </xs:element>

element **Documento_RLI_Type/Immobili/PrimoModulo/Immobile/InViaDiAccatastamento**

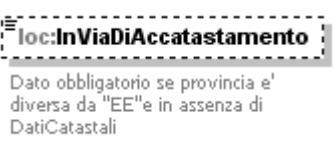
diagram	 Dato obbligatorio se provincia e' diversa da "EE"e in assenza di DatiCatastali
namespace	urn:www.agenziaentrate.gov.it:specificheTecniche:sco:loc:v1
type	DatoCB Type
properties	isRef 0 minOcc 0 maxOcc 1 content simple
facets	Kind Value annotation pattern [01]
annotation	documentation Dato obbligatorio se provincia e' diversa da "EE"e in assenza di DatiCatastali
source	<xs:element name="InViaDiAccatastamento" type="cm:DatoCB_Type" minOccurs="0"> <xs:annotation> <xs:documentation>Dato obbligatorio se provincia e' diversa da "EE"e in assenza di DatiCatastali</xs:documentation> </xs:annotation> </xs:element>

element **Documento_RLI_Type/Immobili/PrimoModulo/Immobile/Comune**

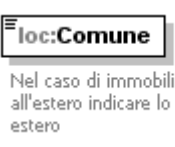
diagram	 Nel caso di immobili situati all'estero indicare lo Stato estero
namespace	urn:www.agenziaentrate.gov.it:specificheTecniche:sco:loc:v1
type	restriction of DatoAN Type
properties	isRef 0 content simple
facets	Kind Value annotation maxLength 40 pattern ([0-9A-Z-']"){1}([0-9A-Z&] '\- \., s / ^ \(\) À È É Ì Ò Ù Û " \ \ +)*

Specifiche tecniche richieste di registrazione e adempimenti successivi per i contratti di locazione e affitto di immobili (Modello RLI) Allegato A

annotation	documentation Nel caso di immobili situati all'estero indicare lo Stato estero
source	<pre> <xs:element name="Comune"> <xs:annotation> <xs:documentation>Nel caso di immobili situati all'estero indicare lo Stato estero</xs:documentation> </xs:annotation> <xs:simpleType base="cm:DatoAN_Type"> <xs:restriction base="cm:DatoAN_Type" value="40"/> </xs:simpleType> </xs:element> </pre>

element **Documento_RLI_Type/Immobili/PrimoModulo/Immibile/Provincia**

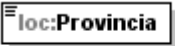
diagram	 <p>Nel caso di immobili situati all'estero indicare EE</p>
namespace	urn:www.agenziaentrate.gov.it:specificheTecniche:sco:loc:v1
type	PE_Type
properties	isRef 0 content simple
annotation	documentation Nel caso di immobili situati all'estero indicare EE
source	<pre> <xs:element name="Provincia" type="cm:PE_Type"> <xs:annotation> <xs:documentation>Nel caso di immobili situati all'estero indicare EE</xs:documentation> </xs:annotation> </xs:element> </pre>

element **Documento_RLI_Type/Immobili/PrimoModulo/Immibile/CategoriaCatastale**

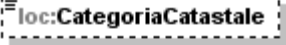
diagram	 <p>Dato obbligatorio se Tipo catasto: "U" Assume i valori dei gruppi da A a F Se si tratta di prima registrazione se Tipologia locazione: "L" e tipo Immobile: "1", la categoria catastale deve essere "A", escluso A10. Se si tratta di prima registrazione se tipologia contratto = S3, categoria catastale deve essere diversa da A escluso A10.</p>
namespace	urn:www.agenziaentrate.gov.it:specificheTecniche:sco:loc:v1
type	req:CodiciCategoriaCatastale_Type
properties	isRef 0 minOcc 0 maxOcc 1 content simple
annotation	documentation Dato obbligatorio se Tipo catasto: "U" Assume i valori dei gruppi da A a F

Specifiche tecniche richieste di registrazione e adempimenti successivi per i contratti di locazione e affitto di immobili (Modello RLI) Allegato A

	<p>Se si tratta di prima registrazione se Tipologia locazione: "L" e tipo Immobile: "1", la categoria catastale deve essere "A", escluso A10. Se si tratta di prima registrazione se tipologia contratto = S3, categoria catastale deve essere diversa da A escluso A10.</p>
source	<pre><xs:element name="CategoriaCatastale" type="reg:CodiciCategoriaCatastale_Type" minOccurs="0"> <xs:annotation> <xs:documentation>Dato obbligatorio se Tipo catasto: "U" Assume i valori dei gruppi da A a F Se si tratta di prima registrazione se Tipologia locazione: "L" e tipo Immobile: "1", la categoria catastale deve essere "A", escluso A10. Se si tratta di prima registrazione se tipologia contratto = S3, categoria catastale deve essere diversa da A escluso A10.</xs:documentation> </xs:annotation> </xs:element></pre>

element **Documento_RLI_Type/Immobili/PrimoModulo/Immibile/RenditaCatastale**

diagram	 <p>Dato obbligatorio se provincia e' diversa da "EE" ed in assenza del campo InViaDiAccatastamento e se Categoria catastale diverso da F.</p>
namespace	urn:www.agenziaentrate.gov.it:specificheTecniche:sco:loc:v1
type	DatoVP_Type
properties	<p>isRef 0 minOcc 0 maxOcc 1 content simple</p>
facets	<p>Kind Value annotation maxLength 16 pattern [0-9]+,[0-9]{2}</p>
annotation	<p>documentation Dato obbligatorio se provincia e' diversa da "EE" ed in assenza del campo InViaDiAccatastamento e se Categoria catastale diverso da F.</p>
source	<pre><xs:element name="RenditaCatastale" type="cm:DatoVP_Type" minOccurs="0"> <xs:annotation> <xs:documentation>Dato obbligatorio se provincia e' diversa da "EE" ed in assenza del campo InViaDiAccatastamento e se Categoria catastale diverso da F.</xs:documentation> </xs:annotation> </xs:element></pre>

element **Documento_RLI_Type/Immobili/PrimoModulo/Immibile/TipologiaIndirizzo**

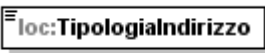
diagram	
namespace	urn:www.agenziaentrate.gov.it:specificheTecniche:sco:loc:v1
type	req:TipologiaIndirizzo_Type
properties	<p>isRef 0 content simple</p>
facets	<p>Kind Value annotation maxLength 30</p>

Specifiche tecniche richieste di registrazione e adempimenti successivi per i contratti di locazione e affitto di immobili (Modello RLI) Allegato A

pattern	<code>([0-9A-Z\-\]]&quot;){1}([0-9A-Z&amp;#92; \-\ \.\ , \s / ° ^\\(\) À È É Ì Ò Ù Ü &quot; \\ / +)*</code>
source	<code><xs:element name="TipologiaIndirizzo" type="reg:TipologiaIndirizzo_Type"/></code>

element **Documento_RLI_Type/Immobili/PrimoModulo/Immibile/Indirizzo**

diagram	
namespace	urn:www.agenziaentrate.gov.it:specificheTecniche:sco:loc:v1
type	restriction of DatoAN_Type
properties	isRef 0 content simple
facets	Kind Value annotation maxLength 35 pattern <code>([0-9A-Z\-\]]&quot;){1}([0-9A-Z&amp;#92; \-\ \.\ , \s / ° ^\\(\) À È É Ì Ò Ù Ü &quot; \\ / +)*</code>
source	<code><xs:element name="Indirizzo" base="cm:DatoAN_Type" value="35"> <xs:simpleType> <xs:restriction base="cm:DatoAN_Type" value="35"> <xs:maxLength value="35"/> </xs:restriction> </xs:simpleType> </xs:element></code>

element **Documento_RLI_Type/Immobili/PrimoModulo/Immibile/NumCivico**

diagram	
namespace	urn:www.agenziaentrate.gov.it:specificheTecniche:sco:loc:v1
type	restriction of DatoAN_Type
properties	isRef 0 minOcc 0 maxOcc 1 content simple
facets	Kind Value annotation maxLength 10 pattern <code>([0-9A-Z\-\]]&quot;){1}([0-9A-Z&amp;#92; \-\ \.\ , \s / ° ^\\(\) À È É Ì Ò Ù Ü &quot; \\ / +)*</code>
source	<code><xs:element name="NumCivico" minOccurs="0"> <xs:simpleType> <xs:restriction base="cm:DatoAN_Type" value="10"> <xs:maxLength value="10"/> </xs:restriction> </xs:simpleType> </xs:element></code>

element **Documento_RLI_Type/Immobili/Modulo**

diagram	
---------	--

Specifiche tecniche richieste di registrazione e adempimenti successivi per i contratti di locazione e affitto di immobili (Modello RLI) Allegato A

namespace	urn:www.agenziaentrate.gov.it:specificheTecniche:sco:loc:v1
properties	isRef 0 minOcc 0 maxOcc unbounded content complex
children	loc:Immobile
source	<pre> <xs:element name="Modulo" minOccurs="0" maxOccurs="unbounded"> <xs:complexType> <xs:sequence> <xs:element name="Immobile" maxOccurs="4"> <xs:complexType> <xs:sequence> <xs:element name="NumeroProgressivoImmobile"> <xs:annotation> <xs:documentation>Se il numero degli immobili e' maggiore dei righi presenti nel modulo dovranno essere utilizzati piu' moduli avendo cura di far proseguire la numerazione "NUMERO IMMOBILE" in maniera progressiva (ad esempio 05, 06, 07, ecc.).</xs:documentation> </xs:annotation> <xs:simpleType> <xs:restriction base="xs:string" value="[0-9]{3}"/> </xs:restriction> </xs:element> <xs:element name="TipologiaImmobile" type="reg:TipologiaImmobile_Type"> <xs:annotation> <xs:documentation>Assume i seguenti valori: 1 = Pertinenza locata congiuntamente all' immobile principale 2 = Pertinenza locata congiuntamente all' immobile principale 3 = Pertinenza locata disgiuntamente all' immobile principale • Se e' presente un rigo con valore 2, dovra' essere presente in uno dei righi precedenti un immobile con valore 1 e dovra' essere preceduto da un rigo con valore 1 o 2. • Se e' presente un rigo con valore 3, non e' necessario che sia presente un rigo con valore 1. </xs:documentation> </xs:annotation> </xs:sequence> </xs:complexType> </xs:element> <xs:element name="CodiceComuneCatastale" minOccurs="0"> <xs:annotation> <xs:documentation>Dato obbligatorio se provincia e' diversa da "EE". Attenzione non e' il codice catastale ma un codice autonomamente attribuito dall'Agenzia del territorio. I primi quattro caratteri fanno riferimento ai codici catastali. Pertanto i primi 4 caratteri devono fare riferimento ad un codice catastale esistente.</xs:documentation> </xs:annotation> </xs:element> <xs:element name="TipoCatasto" type="reg:TipoCatasto_Type" minOccurs="0"> <xs:annotation> <xs:documentation>Dato obbligatorio se provincia e' diversa da "EE". T/U (Terreni/Urbano) Se si tratta di prima registrazione se tipologia contratto = T1 o T2 e provincia e' diversa da "EE", tipo catasto deve essere = T. Se si tratta di prima registrazione se tipologia contratto = da L1 A L4, e da S1 a S3 e provincia e' diversa da "EE", tipo catasto deve essere = U</xs:documentation> </xs:annotation> </xs:element> <xs:element name="PorzioneImmobile" type="reg:PorzioneImmobile_Type" minOccurs="0"> <xs:annotation> <xs:documentation>Dato obbligatorio se provincia e' diversa da "EE". </xs:annotation> </xs:element> </xs:sequence> </xs:complexType> </xs:element> </pre>

	<p>I/P (Intero/Porzione)</xs:documentation></p> <pre> </xs:annotation> </xs:element> <xs:element name="SezioneUrbana" minOccurs="0"> <xs:annotation> <xs:documentation>Per gli immobili siti nelle sole zone in cui vige il sistema tavolare indicare il codice "Comune catastale" presente nel documento catastale.</xs:documentation> </xs:annotation> <xs:simpleType> <xs:restriction base="cm:DatoAN_Type"> <xs:maxLength value="3"/> </xs:restriction> </xs:simpleType> </xs:element> <xs:choice> <xs:element name="DatiCatastali" type="reg:DatiCatastaliTavolare_Type" minOccurs="0"> <xs:annotation> <xs:documentation>Dato obbligatorio se provincia e' diversa da "EE"e in assenza di InViaDiAccatastamento</xs:documentation> </xs:annotation> </xs:element> <xs:element name="InViaDiAccatastamento" type="cm:DatoCB_Type" minOccurs="0"> <xs:annotation> <xs:documentation>Dato obbligatorio se provincia e' diversa da "EE"e in assenza di DatiCatastali</xs:documentation> </xs:annotation> </xs:element> </xs:choice> <xs:element name="Comune"> <xs:annotation> <xs:documentation>Nel caso di immobili situati all'estero indicare lo Stato estero</xs:documentation> </xs:annotation> <xs:simpleType> <xs:restriction base="cm:DatoAN_Type"> <xs:maxLength value="40"/> </xs:restriction> </xs:simpleType> </xs:element> <xs:element name="Provincia" type="cm:PE_Type"> <xs:annotation> <xs:documentation>Nel caso di immobili situati all'estero indicare EE</xs:documentation> </xs:annotation> </xs:element> <xs:element name="CategoriaCatastale" type="reg:CodiciCategoriaCatastale_Type" minOccurs="0"> <xs:annotation> <xs:documentation>Dato obbligatorio se Tipo catasto: "U" Assume i valori dei gruppi da A a F Se si tratta di prima registrazione se Tipologia locazione: "L" e tipo Immobile: "1", la categoria catastale deve essere "A", escluso A10. Se si tratta di prima registrazione se tipologia contratto = S3, categoria catastale deve essere diversa da A escluso A10.</xs:documentation> </xs:annotation> </xs:element> <xs:element name="RenditaCatastale" type="cm:DatoVP_Type" minOccurs="0"> <xs:annotation> </pre>
--	--

	<pre> <xs:documentation>Dato obbligatorio se provincia e' diversa da "EE" ed in assenza del campo InViaDiAccatastamento e se Categoria catastale diverso da F.</xs:documentation> </xs:annotation> </xs:element> <xs:element name="TipologiaIndirizzo" type="reg:TipologiaIndirizzo_Type"/> <xs:element name="Indirizzo"> <xs:simpleType> <xs:restriction base="cm:DatoAN_Type"> <xs:maxLength value="35"/> </xs:restriction> </xs:simpleType> </xs:element> <xs:element name="NumCivico" minOccurs="0"> <xs:simpleType> <xs:restriction base="cm:DatoAN_Type"> <xs:maxLength value="10"/> </xs:restriction> </xs:simpleType> </xs:element> </xs:sequence> </xs:complexType> </xs:element> </xs:sequence> </xs:complexType> </xs:element> </pre>
--	--

Specifiche tecniche richieste di registrazione e adempimenti successivi per i contratti di locazione e affitto di immobili (Modello RLI)

Allegato A

element Documento_RLI_Type/Immobili/Modulo/Immobile

diagram					
namespace	urn:www.agenziaentrate.gov.it:specificheTecniche:sco:loc:v1				
properties	<table border="0"> <tr> <td>isRef</td> <td>0</td> </tr> <tr> <td>minOcc</td> <td>1</td> </tr> </table>	isRef	0	minOcc	1
isRef	0				
minOcc	1				

Specifiche tecniche richieste di registrazione e adempimenti successivi per i contratti di locazione e affitto di immobili (Modello RLI) Allegato A

	maxOcc 4 content complex
children	loc:NumeroProgressivoImmobile loc:TipologiaImmobile loc:CodiceComuneCatastale loc:TipoCatasto loc:PorzioneImmobile loc:SezioneUrbana loc:DatiCatastali loc:InViaDiAccatastamento loc:Comune loc:Provincia loc:CategoriaCatastale loc:RenditaCatastale loc:TipologiaIndirizzo loc:Indirizzo loc:NumCivico
source	<pre> <xs:element name="Immobile" maxOccurs="4"> <xs:complexType> <xs:sequence> <xs:element name="NumeroProgressivoImmobile"> <xs:annotation> <xs:documentation>Se il numero degli immobili e' maggiore dei righi presenti nel modulo dovranno essere utilizzati piu' moduli avendo cura di far proseguire la numerazione "NUMERO IMMOBILE" in maniera progressiva (ad esempio 05, 06, 07, ecc.).</xs:documentation> </xs:annotation> <xs:simpleType> <xs:restriction base="xs:string"> <xs:pattern value="[0-9]{3}"/> </xs:restriction> </xs:simpleType> </xs:element> <xs:element name="TipologiaImmobile" type="reg:TipologiaImmobile_Type"> <xs:annotation> <xs:documentation>Assume i seguenti valori: 1 = Immobile principale 2 = Pertinenza locata congiuntamente all' immobile principale 3 = Pertinenza locata disgiuntamente all' immobile principale • Se e' presente un rigo con valore 2, dovra' essere presente in uno dei righi precedenti un immobile con valore 1 e dovra' essere preceduto da un rigo con valore 1 o 2. • Se e' presente un rigo con valore 3, non e' necessario che sia presente un rigo con valore 1. </xs:documentation> </xs:annotation> </xs:element> <xs:element name="CodiceComuneCatastale" type="reg:CodiceComuneCatastale_Type" minOccurs="0"> <xs:annotation> <xs:documentation>Dato obbligatorio se provincia e' diversa da "EE". Attenzione non e' il codice catastale ma un codice autonomamente attribuito dall'Agenzia del territorio. I primi quattro caratteri fanno riferimento ai codici catastali. Pertanto i primi 4 caratteri devono fare riferimento ad un codice catastale esistente.</xs:documentation> </xs:annotation> </xs:element> <xs:element name="TipoCatasto" type="reg:TipoCatasto_Type" minOccurs="0"> <xs:annotation> <xs:documentation>Dato obbligatorio se provincia e' diversa da "EE". T/U (Terreni/Urbano) Se si tratta di prima registrazione se tipologia contratto = T1 o T2 e provincia e' diversa da "EE", tipo catasto deve essere = T. Se si tratta di prima registrazione se tipologia contratto = da L1 A L4, e da S1 a S3 e provincia e' diversa da "EE" , tipo catasto deve essere = U</xs:documentation> </xs:annotation> </xs:element> <xs:element name="PorzioneImmobile" type="reg:PorzioneImmobile_Type" minOccurs="0"> <xs:annotation> <xs:documentation>Dato obbligatorio se provincia e' diversa da "EE". I/P (Intero/Porzione)</xs:documentation> </xs:annotation> </xs:element> <xs:element name="SezioneUrbana" minOccurs="0"> <xs:annotation> <xs:documentation>Per gli immobili siti nelle sole zone in cui vige il sistema tavolare </xs:annotation> </xs:element> </xs:sequence> </xs:complexType> </xs:element> </pre>

	<pre> indicare il codice "Comune catastale" presente nel documento catastale.</xs:documentation> </xs:annotation> <xs:simpleType> <xs:restriction base="cm:DatoAN_Type"> <xs:maxLength value="3"/> </xs:restriction> </xs:simpleType> </xs:element> <xs:choice> <xs:element name="DatiCatastali" type="reg:DatiCatastaliTavolare_Type" minOccurs="0"> <xs:annotation> <xs:documentation>Dato obbligatorio se provincia e' diversa da "EE"e in assenza di InViaDiAccatastamento</xs:documentation> </xs:annotation> </xs:element> <xs:element name="InViaDiAccatastamento" type="cm:DatoCB_Type" minOccurs="0"> <xs:annotation> <xs:documentation>Dato obbligatorio se provincia e' diversa da "EE"e in assenza di DatiCatastali</xs:documentation> </xs:annotation> </xs:element> </xs:choice> <xs:element name="Comune"> <xs:annotation> <xs:documentation>Nel caso di immobili situati all'estero indicare lo Stato estero</xs:documentation> </xs:annotation> <xs:simpleType> <xs:restriction base="cm:DatoAN_Type"> <xs:maxLength value="40"/> </xs:restriction> </xs:simpleType> </xs:element> <xs:element name="Provincia" type="cm:PE_Type"> <xs:annotation> <xs:documentation>Nel caso di immobili situati all'estero indicare EE</xs:documentation> </xs:annotation> </xs:element> <xs:element name="CategoriaCatastale" type="reg:CodiciCategoriaCatastale_Type" minOccurs="0"> <xs:annotation> <xs:documentation>Dato obbligatorio se Tipo catasto: "U" Assume i valori dei gruppi da A a F Se si tratta di prima registrazione se Tipologia locazione: "L" e tipo Immobile: "1", la categoria catastale deve essere "A", escluso A10. Se si tratta di prima registrazione se tipologia contratto = S3, categoria catastale deve essere diversa da A escluso A10.</xs:documentation> </xs:annotation> </xs:element> <xs:element name="RenditaCatastale" type="cm:DatoVP_Type" minOccurs="0"> <xs:annotation> <xs:documentation>Dato obbligatorio se provincia e' diversa da "EE" ed in assenza del campo InViaDiAccatastamento e se Categoria catastale diverso da F.</xs:documentation> </xs:annotation> </xs:element> <xs:element name="TipologiaIndirizzo" type="reg:TipologiaIndirizzo_Type"/> <xs:element name="Indirizzo"> <xs:simpleType> <xs:restriction base="cm:DatoAN_Type"> </pre>
--	---

Specifiche tecniche richieste di registrazione e adempimenti successivi per i contratti di locazione e affitto di immobili (Modello RLI) Allegato A

	<pre> <xs:maxLength value="35"/> </xs:restriction> </xs:simpleType> </xs:element> <xs:element name="NumCivico" minOccurs="0"> <xs:simpleType> <xs:restriction base="cm:DatoAN_Type"> <xs:maxLength value="10"/> </xs:restriction> </xs:simpleType> </xs:element> </xs:sequence> </xs:complexType> </xs:element> </pre>
--	--

element **Documento_RLI_Type/Immobili/Modulo/Immobile/NumeroProgressivoImmobile**

diagram	
namespace	urn:www.agenziaentrate.gov.it:specificheTecniche:sco:loc:v1
type	restriction of xs:string
properties	isRef 0 content simple
facets	Kind Value annotation pattern [0-9]{3}
annotation	documentation Se il numero degli immobili e' maggiore dei righe presenti nel modulo dovranno essere utilizzati piu' moduli avendo cura di far proseguire la numerazione "NUMERO IMMOBILE" in maniera progressiva (ad esempio 05, 06, 07, ecc.).
source	<pre> <xs:element name="NumeroProgressivoImmobile"> <xs:annotation> <xs:documentation>Se il numero degli immobili e' maggiore dei righe presenti nel modulo dovranno essere utilizzati piu' moduli avendo cura di far proseguire la numerazione "NUMERO IMMOBILE" in maniera progressiva (ad esempio 05, 06, 07, ecc.).</xs:documentation> </xs:annotation> <xs:simpleType> <xs:restriction base="xs:string"> <xs:pattern value="[0-9]{3}"/> </xs:restriction> </xs:simpleType> </xs:element> </pre>

element **Documento_RLI_Type/Immobili/Modulo/Immobilabile/TipologiaImmobilabile**

diagram	 loc:TipologiaImmobilabile Assume i seguenti valori: 1 = Immobiliabile principale 2 = Pertinenza locata congiuntamente all' immobiliare principale 3 = Pertinenza locata disgiuntamente all' immobiliare principale • Se e' presente un rigo con valore 2, dovra' essere presente in uno dei righe precedenti un immobiliare con valore 1 e dovra' essere preceduto da un rigo con valore 1 o 2. • Se e' presente un rigo con valore 3, non e' necessario che sia presente un rigo con valore 1.
namespace	urn:www.agenziaentrate.gov.it:specificheTecniche:sco:loc:v1
type	reg:TipologiaImmobilabile_Type
properties	isRef 0 content simple
facets	Kind Value annotation length 1 maxLength 1 pattern [1-9] enumeration 1 documentation <![CDATA[Immobilabile]]> enumeration 2 documentation <![CDATA[Pertinenza di immobiliare locato contestualmente]]> enumeration 3 documentation <![CDATA[Pertinenza di immobiliare già locato]]>
annotation	documentation Assume i seguenti valori: 1 = Immobiliabile principale 2 = Pertinenza locata congiuntamente all' immobiliare principale 3 = Pertinenza locata disgiuntamente all' immobiliare principale • Se e' presente un rigo con valore 2, dovra' essere presente in uno dei righe precedenti un immobiliare con valore 1 e dovra' essere preceduto da un rigo con valore 1 o 2. • Se e' presente un rigo con valore 3, non e' necessario che sia presente un rigo con valore 1.
source	<pre> <xs:element name="TipologiaImmobilabile" type="reg:TipologiaImmobilabile_Type"> <xs:annotation> <xs:documentation>Assume i seguenti valori: 1 = Immobiliabile principale 2 = Pertinenza locata congiuntamente all' immobiliare principale 3 = Pertinenza locata disgiuntamente all' immobiliare principale • Se e' presente un rigo con valore 2, dovra' essere presente in uno dei righe precedenti un immobiliare con valore 1 e dovra' essere preceduto da un rigo con valore 1 o 2. • Se e' presente un rigo con valore 3, non e' necessario che sia presente un rigo con valore 1. </xs:documentation> </xs:annotation> </xs:element> </pre>

Specifiche tecniche richieste di registrazione e adempimenti successivi per i contratti di locazione e affitto di immobili (Modello RLI) Allegato A

element **Documento_RLI_Type/Immobili/Modulo/Immobilabile/CodiceComuneCatastale**

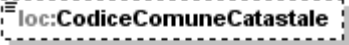
diagram	 <p>Dato obbligatorio se provincia e' diversa da "EE". Attenzione non e' il codice catastale ma un codice autonomamente attribuito dall'Agenzia del territorio. I primi quattro caratteri fanno riferimento ai codici catastali. Pertanto i primi 4 caratteri devono fare riferimento ad un codice catastale esistente.</p>												
namespace	urn:www.agenziaentrate.gov.it:specificheTecniche:sco:loc:v1												
type	reg:CodiceComuneCatastale_Type												
properties	isRef 0 minOcc 0 maxOcc 1 content simple												
facets	<table border="0"> <tr> <td>Kind</td> <td>Value</td> <td>annotation</td> </tr> <tr> <td>minLength</td> <td>4</td> <td></td> </tr> <tr> <td>maxLength</td> <td>5</td> <td></td> </tr> <tr> <td>pattern</td> <td colspan="2"> ([0-9A-Z\-\&quot;]{1}([0-9A-Z&amp;#92; \- \., s / ^\^\\(\) À È É Ì Ò Ù Û &quot; \\ \\+)* </td> </tr> </table>	Kind	Value	annotation	minLength	4		maxLength	5		pattern	([0-9A-Z\-\"]{1}([0-9A-Z&#92; \- \., s / ^\^\\(\) À È É Ì Ò Ù Û " \\ \\+)*	
Kind	Value	annotation											
minLength	4												
maxLength	5												
pattern	([0-9A-Z\-\"]{1}([0-9A-Z&#92; \- \., s / ^\^\\(\) À È É Ì Ò Ù Û " \\ \\+)*												
annotation	documentation Dato obbligatorio se provincia e' diversa da "EE". Attenzione non e' il codice catastale ma un codice autonomamente attribuito dall'Agenzia del territorio. I primi quattro caratteri fanno riferimento ai codici catastali. Pertanto i primi 4 caratteri devono fare riferimento ad un codice catastale esistente.												
source	<pre><xs:element name="CodiceComuneCatastale" type="reg:CodiceComuneCatastale_Type" minOccurs="0"> <xs:annotation> <xs:documentation>Dato obbligatorio se provincia e' diversa da "EE". Attenzione non e' il codice catastale ma un codice autonomamente attribuito dall'Agenzia del territorio. I primi quattro caratteri fanno riferimento ai codici catastali. Pertanto i primi 4 caratteri devono fare riferimento ad un codice catastale esistente.</xs:documentation> </xs:annotation> </xs:element></pre>												

element **Documento_RLI_Type/Immobili/Modulo/Immobilabile/TipoCatasto**

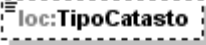
diagram	 <p>Dato obbligatorio se provincia e' diversa da "EE", T/U (Terreni/Urbano) Se si tratta di prima registrazione se tipologia contratto = T1 o T2 e provincia e' diversa da "EE", tipo catasto deve essere = T. Se si tratta di prima registrazione se tipologia contratto = da L1 A L4, e da S1 a S3 e provincia e' diversa da "EE", tipo catasto deve essere = U</p>
namespace	urn:www.agenziaentrate.gov.it:specificheTecniche:sco:loc:v1
type	reg:TipoCatasto_Type
properties	isRef 0 minOcc 0 maxOcc 1 content simple

Specifiche tecniche richieste di registrazione e adempimenti successivi per i contratti di locazione e affitto di immobili (Modello RLI) Allegato A

facets	<table border="0"> <tr> <td>Kind</td> <td>Value</td> <td>annotation</td> </tr> <tr> <td>length</td> <td>1</td> <td></td> </tr> <tr> <td>pattern</td> <td>([0-9A-Z\-\]&quot;){1}([0-9A-Z&amp;#39;]\-\ \. \s / ^\ (\) À É È Ì Ó Ú Ù)&quot; \ \ +)*</td> <td></td> </tr> <tr> <td>enumeration</td> <td>T</td> <td>documentation <![CDATA[catasto terreni]]></td> </tr> <tr> <td>enumeration</td> <td>U</td> <td>documentation <![CDATA[catasto edilizio urbano]]></td> </tr> </table>	Kind	Value	annotation	length	1		pattern	([0-9A-Z\-\]"){1}([0-9A-Z&#39;]\-\ \. \s / ^\ (\) À É È Ì Ó Ú Ù)" \ \ +)*		enumeration	T	documentation <![CDATA[catasto terreni]]>	enumeration	U	documentation <![CDATA[catasto edilizio urbano]]>
Kind	Value	annotation														
length	1															
pattern	([0-9A-Z\-\]"){1}([0-9A-Z&#39;]\-\ \. \s / ^\ (\) À É È Ì Ó Ú Ù)" \ \ +)*															
enumeration	T	documentation <![CDATA[catasto terreni]]>														
enumeration	U	documentation <![CDATA[catasto edilizio urbano]]>														
annotation	documentation Dato obbligatorio se provincia e' diversa da "EE". T/U (Terreni/Urbano) Se si tratta di prima registrazione se tipologia contratto = T1 o T2 e provincia e' diversa da "EE", tipo catasto deve essere = T. Se si tratta di prima registrazione se tipologia contratto = da L1 A L4, e da S1 a S3 e provincia e' diversa da "EE", tipo catasto deve essere = U															
source	<pre> <xs:element name="TipoCatasto" type="reg:TipoCatasto_Type" minOccurs="0"> <xs:annotation> <xs:documentation>Dato obbligatorio se provincia e' diversa da "EE". T/U (Terreni/Urbano) Se si tratta di prima registrazione se tipologia contratto = T1 o T2 e provincia e' diversa da "EE", tipo catasto deve essere = T. Se si tratta di prima registrazione se tipologia contratto = da L1 A L4, e da S1 a S3 e provincia e' diversa da "EE" , tipo catasto deve essere = U</xs:documentation> </xs:annotation> </xs:element></pre>															

element **Documento_RLI_Type/Immobili/Modulo/Immobile/PorzioneImmobile**

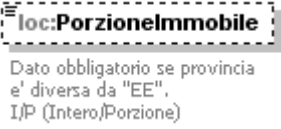
diagram	 <p>Dato obbligatorio se provincia e' diversa da "EE", I/P (Intero/Porzione)</p>															
namespace	urn:www.agenziaentrate.gov.it:specificheTecniche:sco:loc:v1															
type	reg:PorzioneImmobile Type															
properties	isRef 0 minOcc 0 maxOcc 1 content simple															
facets	<table border="0"> <tr> <td>Kind</td> <td>Value</td> <td>annotation</td> </tr> <tr> <td>length</td> <td>1</td> <td></td> </tr> <tr> <td>pattern</td> <td>([0-9A-Z\-\]&quot;){1}([0-9A-Z&amp;#39;]\-\ \. \s / ^\ (\) À É È Ì Ó Ú Ù)&quot; \ \ +)*</td> <td></td> </tr> <tr> <td>enumeration</td> <td>I</td> <td>documentation <![CDATA[immobile intero]]></td> </tr> <tr> <td>enumeration</td> <td>P</td> <td>documentation <![CDATA[porzione di immobile]]></td> </tr> </table>	Kind	Value	annotation	length	1		pattern	([0-9A-Z\-\]"){1}([0-9A-Z&#39;]\-\ \. \s / ^\ (\) À É È Ì Ó Ú Ù)" \ \ +)*		enumeration	I	documentation <![CDATA[immobile intero]]>	enumeration	P	documentation <![CDATA[porzione di immobile]]>
Kind	Value	annotation														
length	1															
pattern	([0-9A-Z\-\]"){1}([0-9A-Z&#39;]\-\ \. \s / ^\ (\) À É È Ì Ó Ú Ù)" \ \ +)*															
enumeration	I	documentation <![CDATA[immobile intero]]>														
enumeration	P	documentation <![CDATA[porzione di immobile]]>														
annotation	documentation Dato obbligatorio se provincia e' diversa da "EE". I/P (Intero/Porzione)															
source	<pre> <xs:element name="PorzioneImmobile" type="reg:PorzioneImmobile_Type" minOccurs="0"> <xs:annotation> <xs:documentation>Dato obbligatorio se provincia e' diversa da "EE". I/P (Intero/Porzione)</xs:documentation> </xs:annotation> </xs:element></pre>															

element **Documento_RLI_Type/Immobili/Modulo/Immobile/SezioneUrbana**

diagram	 <p>loc:SezioneUrbana</p> <p>Per gli immobili siti nelle sole zone in cui vige il sistema tavolare indicare il codice "Comune catastale" presente nel documento catastale.</p>
namespace	urn:www.agenziaentrate.gov.it:specificheTecniche:sco:loc:v1
type	restriction of DatoAN_Type
properties	isRef 0 minOcc 0 maxOcc 1 content simple
facets	Kind Value annotation maxLength 3 pattern <code>([0-9A-Z-~]*)&quot;{1}([0-9A-Z&amp;#x26;] \- \., s / ° ^\\(\\) À È É Ì Ò Ù Û &quot; \\ \\ +)*</code>
annotation	documentation Per gli immobili siti nelle sole zone in cui vige il sistema tavolare indicare il codice "Comune catastale" presente nel documento catastale.
source	<pre> <xs:element name="SezioneUrbana" minOccurs="0"> <xs:annotation> <xs:documentation>Per gli immobili siti nelle sole zone in cui vige il sistema tavolare indicare il codice "Comune catastale" presente nel documento catastale.</xs:documentation> </xs:annotation> <xs:simpleType> <xs:restriction base="cm:DatoAN_Type"> <xs:maxLength value="3"/> </xs:restriction> </xs:simpleType> </xs:element> </pre>

element **Documento_RLI_Type/Immobili/Modulo/Immobile/DatiCatastali**

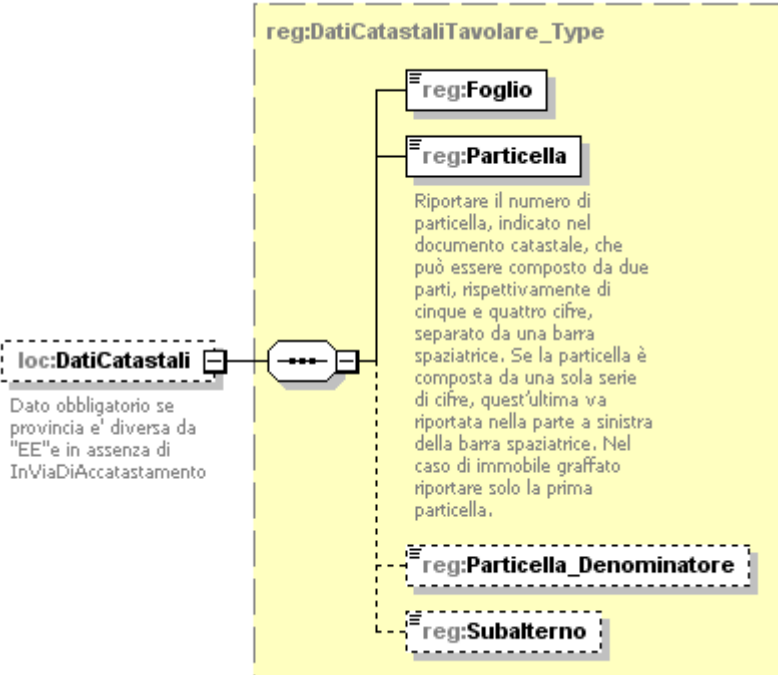
diagram	 <p>loc:DatiCatastali</p> <p>Dato obbligatorio se provincia e' diversa da "EE" e in assenza di InViaDiAccatamento</p> <p>reg:DatiCatastaliTavolare_Type</p> <ul style="list-style-type: none"> reg:Foglio reg:Particella Riportare il numero di particella, indicato nel documento catastale, che può essere composto da due parti, rispettivamente di cinque e quattro cifre, separato da una barra spaziatrice. Se la particella è composta da una sola serie di cifre, quest'ultima va riportata nella parte a sinistra della barra spaziatrice. Nel caso di immobile graffato riportare solo la prima particella. reg:Particella_Denominatore reg:Subalterno
---------	--

Specifiche tecniche richieste di registrazione e adempimenti successivi per i contratti di locazione e affitto di immobili (Modello RLI) Allegato A

namespace	urn:www.agenziaentrate.gov.it:specificheTecniche:sco:loc:v1
type	req:DatiCatastaliTavolare Type
properties	isRef 0 minOcc 0 maxOcc 1 content complex
children	req:Foglio req:Particella req:Particella Denominatore req:Subalterno
annotation	documentation Dato obbligatorio se provincia e' diversa da "EE"e in assenza di InViaDiAccatastamento
source	<xs:element name="DatiCatastali" type="reg:DatiCatastaliTavolare_Type" minOccurs="0"> <xs:annotation> <xs:documentation>Dato obbligatorio se provincia e' diversa da "EE"e in assenza di InViaDiAccatastamento</xs:documentation> </xs:annotation> </xs:element>

element **Documento_RLI_Type/Immobili/Modulo/Immobile/InViaDiAccatastamento**

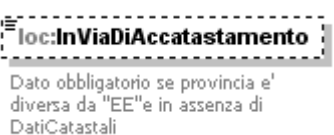
diagram	 Dato obbligatorio se provincia e' diversa da "EE"e in assenza di DatiCatastali
namespace	urn:www.agenziaentrate.gov.it:specificheTecniche:sco:loc:v1
type	DatoCB Type
properties	isRef 0 minOcc 0 maxOcc 1 content simple
facets	Kind Value annotation pattern [01]
annotation	documentation Dato obbligatorio se provincia e' diversa da "EE"e in assenza di DatiCatastali
source	<xs:element name="InViaDiAccatastamento" type="cm:DatoCB_Type" minOccurs="0"> <xs:annotation> <xs:documentation>Dato obbligatorio se provincia e' diversa da "EE"e in assenza di DatiCatastali</xs:documentation> </xs:annotation> </xs:element>

element **Documento_RLI_Type/Immobili/Modulo/Immobile/Comune**

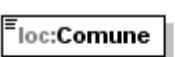
diagram	 Nel caso di immobili situati all'estero indicare lo Stato estero
namespace	urn:www.agenziaentrate.gov.it:specificheTecniche:sco:loc:v1
type	restriction of DatoAN Type
properties	isRef 0 content simple
facets	Kind Value annotation maxLength 40 pattern ([0-9A-Z-']"){1}([0-9A-Z&] '\- \., s / ^ \(\) À È É Ì Ò Ù Û " \ \+)*

Specifiche tecniche richieste di registrazione e adempimenti successivi per i contratti di locazione e affitto di immobili (Modello RLI) Allegato A

annotation	documentation Nel caso di immobili situati all'estero indicare lo Stato estero
source	<pre> <xs:element name="Comune"> <xs:annotation> <xs:documentation>Nel caso di immobili situati all'estero indicare lo Stato estero</xs:documentation> </xs:annotation> <xs:simpleType base="cm:DatoAN_Type"> <xs:restriction base="cm:DatoAN_Type" value="40"/> </xs:simpleType> </xs:element> </pre>

element **Documento_RLI_Type/Immobili/Modulo/Immobile/Provincia**

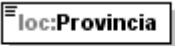
diagram	 <p>Nel caso di immobili situati all'estero indicare EE</p>
namespace	urn:www.agenziaentrate.gov.it:specificheTecniche:sco:loc:v1
type	PE_Type
properties	isRef 0 content simple
annotation	documentation Nel caso di immobili situati all'estero indicare EE
source	<pre> <xs:element name="Provincia" type="cm:PE_Type"> <xs:annotation> <xs:documentation>Nel caso di immobili situati all'estero indicare EE</xs:documentation> </xs:annotation> </xs:element> </pre>

element **Documento_RLI_Type/Immobili/Modulo/Immobile/CategoriaCatastale**

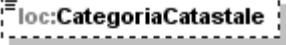
diagram	 <p>Dato obbligatorio se Tipo catasto: "U" Assume i valori dei gruppi da A a F Se si tratta di prima registrazione se Tipologia locazione: "L" e tipo Immobile: "1", la categoria catastale deve essere "A", escluso A10. Se si tratta di prima registrazione se tipologia contratto = S3, categoria catastale deve essere diversa da A escluso A10.</p>
namespace	urn:www.agenziaentrate.gov.it:specificheTecniche:sco:loc:v1
type	req:CodiciCategoriaCatastale_Type
properties	isRef 0 minOcc 0 maxOcc 1 content simple
annotation	documentation Dato obbligatorio se Tipo catasto: "U" Assume i valori dei gruppi da A a F

Specifiche tecniche richieste di registrazione e adempimenti successivi per i contratti di locazione e affitto di immobili (Modello RLI) Allegato A

	<p>Se si tratta di prima registrazione se Tipologia locazione: "L" e tipo Immobile: "1", la categoria catastale deve essere "A", escluso A10. Se si tratta di prima registrazione se tipologia contratto = S3, categoria catastale deve essere diversa da A escluso A10.</p>
source	<pre><xs:element name="CategoriaCatastale" type="reg:CodiciCategoriaCatastale_Type" minOccurs="0"> <xs:annotation> <xs:documentation>Dato obbligatorio se Tipo catasto: "U" Assume i valori dei gruppi da A a F Se si tratta di prima registrazione se Tipologia locazione: "L" e tipo Immobile: "1", la categoria catastale deve essere "A", escluso A10. Se si tratta di prima registrazione se tipologia contratto = S3, categoria catastale deve essere diversa da A escluso A10.</xs:documentation> </xs:annotation> </xs:element></pre>

element **Documento_RLI_Type/Immobili/Modulo/Immobile/RenditaCatastale**

diagram	 <p>Dato obbligatorio se provincia e' diversa da "EE" ed in assenza del campo InViaDiAccatastamento e se Categoria catastale diverso da F.</p>
namespace	urn:www.agenziaentrate.gov.it:specificheTecniche:sco:loc:v1
type	DatoVP_Type
properties	<p>isRef 0 minOcc 0 maxOcc 1 content simple</p>
facets	<p>Kind Value annotation maxLength 16 pattern [0-9]+,[0-9]{2}</p>
annotation	<p>documentation Dato obbligatorio se provincia e' diversa da "EE" ed in assenza del campo InViaDiAccatastamento e se Categoria catastale diverso da F.</p>
source	<pre><xs:element name="RenditaCatastale" type="cm:DatoVP_Type" minOccurs="0"> <xs:annotation> <xs:documentation>Dato obbligatorio se provincia e' diversa da "EE" ed in assenza del campo InViaDiAccatastamento e se Categoria catastale diverso da F.</xs:documentation> </xs:annotation> </xs:element></pre>

element **Documento_RLI_Type/Immobili/Modulo/Immobile/TipologiaIndirizzo**

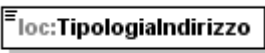
diagram	
namespace	urn:www.agenziaentrate.gov.it:specificheTecniche:sco:loc:v1
type	req:TipologiaIndirizzo_Type
properties	<p>isRef 0 content simple</p>
facets	<p>Kind Value annotation maxLength 30</p>

Specifiche tecniche richieste di registrazione e adempimenti successivi per i contratti di locazione e affitto di immobili (Modello RLI) Allegato A

pattern	<code>([0-9A-Z\-\]]&quot;){1}([0-9A-Z&amp;#92;]\-\ \.\ , \s / ^\^\(\ \)\ À É Ê Ì Ò Ù Û &quot; \ \ \ +)*</code>
source	<code><xs:element name="TipologiaIndirizzo" type="reg:TipologiaIndirizzo_Type"/></code>

element **Documento_RLI_Type/Immobili/Modulo/Immobilabile/Indirizzo**

diagram	
namespace	urn:www.agenziaentrate.gov.it:specificheTecniche:sco:loc:v1
type	restriction of DatoAN_Type
properties	isRef 0 content simple
facets	Kind Value annotation maxLength 35 pattern <code>([0-9A-Z\-\]]&quot;){1}([0-9A-Z&amp;#92;]\-\ \.\ , \s / ^\^\(\ \)\ À É Ê Ì Ò Ù Û &quot; \ \ \ +)*</code>
source	<code><xs:element name="Indirizzo"> <xs:simpleType <xs:restriction base="cm:DatoAN_Type"> <xs:maxLength value="35"/> </xs:restriction> </xs:simpleType> </xs:element></code>

element **Documento_RLI_Type/Immobili/Modulo/Immobilabile/NumCivico**

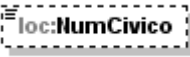
diagram	
namespace	urn:www.agenziaentrate.gov.it:specificheTecniche:sco:loc:v1
type	restriction of DatoAN_Type
properties	isRef 0 minOcc 0 maxOcc 1 content simple
facets	Kind Value annotation maxLength 10 pattern <code>([0-9A-Z\-\]]&quot;){1}([0-9A-Z&amp;#92;]\-\ \.\ , \s / ^\^\(\ \)\ À É Ê Ì Ò Ù Û &quot; \ \ \ +)*</code>
source	<code><xs:element name="NumCivico" minOccurs="0"> <xs:simpleType <xs:restriction base="cm:DatoAN_Type"> <xs:maxLength value="10"/> </xs:restriction> </xs:simpleType> </xs:element></code>

element **Documento_RLI_Type/Relazioni**

diagram	<p>questo quadro va compilato solo per le locazioni ad uso abitativo. Se si tratta di prima registrazione il quadro può essere presente solo se tipologia contratto = L1 o L2 e non sia stata barrata la casella "soggettività IVA" nella sezione dedicata ai locatori (per tutti i locatori). Nel caso di adempimenti successivi il quadro è obbligatorio se è presente il campo CedolareSecca; non può essere presente negli altri casi.</p>
namespace	urn:www.agenziaentrate.gov.it:specificheTecniche:sco:loc:v1
properties	isRef 0 minOcc 0 maxOcc 1 content complex
children	loc:PrimoModulo loc:Modulo
annotation	documentation questo quadro va compilato solo per le locazioni ad uso abitativo. Se si tratta di prima registrazione il quadro può essere presente solo se tipologia contratto = L1 o L2 e non sia stata barrata la casella "soggettività IVA" nella sezione dedicata ai locatori (per tutti i locatori). Nel caso di adempimenti successivi il quadro è obbligatorio se è presente il campo CedolareSecca; non può essere presente negli altri casi.
source	<pre> <xs:element name="Relazioni" minOccurs="0"> <xs:annotation> <xs:documentation>questo quadro va compilato solo per le locazioni ad uso abitativo. Se si tratta di prima registrazione il quadro può essere presente solo se tipologia contratto = L1 o L2 e non sia stata barrata la casella "soggettività IVA" nella sezione dedicata ai locatori (per tutti i locatori). Nel caso di adempimenti successivi il quadro è obbligatorio se è presente il campo CedolareSecca; non può essere presente negli altri casi.</xs:documentation> </xs:annotation> <xs:complexType> <xs:sequence> <xs:element name="PrimoModulo"> <xs:complexType> <xs:sequence> <xs:element name="LocazioneUsoAbitativo" maxOccurs="10"> <xs:annotation> <xs:documentation>Per ogni immobile compilare un numero di righe pari al numero dei proprietari dell'immobile che figurano come locatori.</xs:documentation> </xs:annotation> </xs:element> </xs:sequence> </xs:complexType> </xs:element> <xs:element name="ImmobileNumero" minOccurs="0"> <xs:annotation> <xs:documentation>Se si tratta di prima registrazione il campo è obbligatorio. Nel caso di adempimenti successivi non deve essere presente. Devono essere presenti tutti gli immobili (e soltanto quelli) che hanno categoria catastale = gruppo A (+ relative pertinenze) e che abbiano una rendita diversa da zero. Non possono essere inseriti immobili con categoria catastale diversa da A. Non possono essere presenti pertinenze con tipologia immobile = 3. Il regime di tassazione scelto per l'immobile principale (tipologia immobile = 1) deve valere anche </xs:documentation> </xs:annotation> </xs:element> </xs:sequence> </xs:complexType> </xs:sequence> </xs:complexType> </xs:element> </pre>

	<p>per la relativa pertinenza (tipologia immobile = 2) .</xs:documentation> </xs:annotation> <xs:simpleType> <xs:restriction base="xs:string"> <xs:pattern value="[0-9]*"/> </xs:restriction> </xs:simpleType> </xs:element> <xs:element name="LocatoreNumero"> <xs:annotation> <xs:documentation>Non puo' essere presente un numero non presente nel quadro Soggetti - Locatori. Nel caso di adempimenti successivi devono essere presenti tutti i locatori presenti nel quadro Soggetti - Locatori.</xs:documentation> </xs:annotation> <xs:simpleType> <xs:restriction base="xs:string"> <xs:pattern value="[0-9]*"/> </xs:restriction> </xs:simpleType> </xs:element> <xs:element name="PercentualePossesso" type="cm:DatoPC_Type" minOccurs="0"> <xs:annotation> <xs:documentation>Se si tratta di prima registrazione il campo è obbligatorio. Nel caso di adempimenti successivi non deve essere presente. Per ogni immobile la somma delle rispettive percentuali non puo' essere maggiore di 100 ed inferiore a 99,90.</xs:documentation> </xs:annotation> </xs:element> <xs:element name="Cedolare" type="loc:Cedolare_Type"/> </xs:sequence> </xs:complexType> </xs:element> <xs:element name="Dichiarazioni" minOccurs="0" maxOccurs="4"> <xs:annotation> <xs:documentation>Per ogni locatore che ha espresso l'opzione per il regime della "cedolare secca " o la revoca del regime facoltativo indicare il codice fiscale ed apporre la firma. Il codice fiscale indicato deve corrispondere a quello indicato nel rigo corrispondente del quadro Soggetti - Locatori.</xs:documentation> </xs:annotation> <xs:complexType> <xs:sequence> <xs:element name="CodiceFiscale" type="cm:DatoCF_Type"> <xs:annotation> <xs:documentation>Il codice fiscale deve essere formalmente corretto e registrato in Anagrafe tributaria e deve essere riferito ad una persona Fisica. La non registrazione ovvero l'indicazione di un codice fiscale riferito ad un soggetto diverso dalla persona fisica comporta lo scarto della richiesta in fase di accettazione. Nel caso di omocodia del codice fiscale risolta dall'Agenzia delle Entrate con l'attribuzione di un nuovo codice fiscale, l'indicazione nella richiesta del precedente codice fiscale (omocodice) comporta, in sede di accoglimento delle comunicazioni trasmesse in via telematica, lo scarto della stessa.</xs:documentation> </xs:annotation> </xs:element> <xs:element name="Firma" type="cm:DatoCB_Type"/> </xs:sequence> </xs:complexType> </xs:element></p>
--	---

	<pre> </xs:sequence> </xs:complexType> </xs:element> <xs:element name="Modulo" minOccurs="0" maxOccurs="unbounded"> <xs:complexType> <xs:sequence> <xs:element name="LocazioneUsoAbitativo" minOccurs="0" maxOccurs="10"> <xs:annotation> <xs:documentation>Per ogni immobile compilare un numero di righe pari al numero dei proprietari dell'immobile che figurano come locatori.</xs:documentation> </xs:annotation> </xs:complexType> <xs:sequence> <xs:element name="ImmobileNumero" minOccurs="0"> <xs:annotation> <xs:documentation>Se si tratta di prima registrazione il campo è obbligatorio. Nel caso di adempimenti successivi non deve essere presente. Devono essere presenti tutti gli immobili (e soltanto quelli) che hanno categoria catastale = gruppo A (+ relative pertinenze) e che abbiano una rendita diversa da zero. Non possono essere inseriti immobili con categoria catastale diversa da A. Non possono essere presenti pertinenze con tipologia immobile = 3. Il regime di tassazione scelto per l'immobile principale (tipologia immobile = 1) deve valere anche per la relativa pertinenza (tipologia immobile = 2) .</xs:documentation> </xs:annotation> <xs:simpleType> <xs:restriction base="xs:string" value="[0-9]*"/> </xs:restriction> </xs:simpleType> </xs:element> <xs:element name="LocatoreNumero"> <xs:annotation> <xs:documentation>Non puo' essere presente un numero non presente nel quadro Soggetti - Locatori. Nel caso di adempimenti successivi devono essere presenti tutti i locatori presenti nel quadro Soggetti - Locatori.</xs:documentation> </xs:annotation> <xs:simpleType> <xs:restriction base="xs:string" value="[0-9]*"/> </xs:restriction> </xs:simpleType> </xs:element> <xs:element name="PercentualePossesso" type="cm:DatoPC_Type" minOccurs="0"> <xs:annotation> <xs:documentation>Se si tratta di prima registrazione il campo è obbligatorio. Nel caso di adempimenti successivi non deve essere presente. Per ogni immobile la somma delle rispettive percentuali non puo' essere maggiore di 100 ed inferiore a 99,90.</xs:documentation> </xs:annotation> </xs:element> <xs:element name="Cedolare" type="loc:Cedolare_Type"/> </xs:sequence> </xs:complexType> </xs:element> <xs:element name="Dichiarazioni" minOccurs="0" maxOccurs="4"> <xs:annotation> <xs:documentation>Per ogni locatore che ha espresso l'opzione per il regime della </pre>
--	--

	<p>“cedolare secca ” o la revoca del regime facoltativo indicare il codice fiscale ed apporre la firma. Il codice fiscale indicato deve corrispondere a quello indicato nel rigo corrispondente del quadro Soggetti - Locatori</xs:documentation></p> <pre> </xs:annotation> <xs:complexType> <xs:sequence> <xs:element name="CodiceFiscale" type="cm:DatoCF_Type"> <xs:annotation> <xs:documentation>Il codice fiscale deve essere formalmente corretto e registrato in Anagrafe tributaria e deve essere riferito ad una persona Fisica. La non registrazione ovvero l'indicazione di un codice fiscale riferito ad un soggetto diverso dalla persona fisica comporta lo scarto della richiesta in fase di accettazione. Nel caso di omocodia del codice fiscale risolta dall'Agenzia delle Entrate con l'attribuzione di un nuovo codice fiscale, l'indicazione nella richiesta del precedente codice fiscale (omocodice) comporta, in sede di accoglimento delle comunicazioni trasmesse in via telematica, lo scarto della </xs:documentation> </xs:annotation> </xs:element> <xs:element name="Firma" type="cm:DatoCB_Type"/> </xs:sequence> </xs:complexType> </xs:element> </xs:sequence> </xs:complexType> </xs:element> </xs:sequence> </xs:complexType> </xs:element> </pre>
--	---

element **Documento_RLI_Type/Relazioni/PrimoModulo**

diagram	<p>The diagram shows a class loc:PrimoModulo containing a sequence of two child elements: loc:LocazioneUsoAbitativo (multiplicity 1..10) and loc:Dichiarazioni (multiplicity 0..4). The loc:Dichiarazioni element is shown with a dashed border, indicating it is optional. The loc:LocazioneUsoAbitativo element has a note: "Per ogni immobile compilare un numero di righe pari al numero dei proprietari dell'immobile che figurano come locatori." The loc:Dichiarazioni element has a note: "Per ogni locatore che ha espresso l'opzione per il regime della "cedolare secca " o la revoca del regime facoltativo indicare il codice fiscale ed apporre la firma. Il codice fiscale indicato deve corrispondere a quello indicato nel rigo corrispondente del quadro Soggetti - Locatori".</p>
namespace	urn:www.agenziaentrate.gov.it:specificheTecniche:sco:loc:v1
properties	isRef 0 content complex
children	loc:LocazioneUsoAbitativo loc:Dichiarazioni
source	<pre> <xs:element name="PrimoModulo"> <xs:complexType> <xs:sequence> </pre>

	<pre> <xs:element name="LocazioneUsoAbitativo" maxOccurs="10"> <xs:annotation> <xs:documentation>Per ogni immobile compilare un numero di righe pari al numero dei proprietari dell'immobile che figurano come locatori.</xs:documentation> </xs:annotation> <xs:complexType> <xs:sequence> <xs:element name="ImmobileNumero" minOccurs="0"> <xs:annotation> <xs:documentation>Se si tratta di prima registrazione il campo è obbligatorio. Nel caso di adempimenti successivi non deve essere presente. Devono essere presenti tutti gli immobili (e soltanto quelli) che hanno categoria catastale = gruppo A (+ relative pertinenze) e che abbiano una rendita diversa da zero. Non possono essere inseriti immobili con categoria catastale diversa da A. Non possono essere presenti pertinenze con tipologia immobile = 3. Il regime di tassazione scelto per l'immobile principale (tipologia immobile = 1) deve valere anche per la relativa pertinenza (tipologia immobile = 2) .</xs:documentation> </xs:annotation> <xs:simpleType> <xs:restriction base="xs:string"> <xs:pattern value="[0-9]*"/> </xs:restriction> </xs:simpleType> </xs:element> <xs:element name="LocatoreNumero"> <xs:annotation> <xs:documentation>Non puo' essere presente un numero non presente nel quadro Soggetti - Locatori. Nel caso di adempimenti successivi devono essere presenti tutti i locatori presenti nel quadro Soggetti - Locatori.</xs:documentation> </xs:annotation> <xs:simpleType> <xs:restriction base="xs:string"> <xs:pattern value="[0-9]*"/> </xs:restriction> </xs:simpleType> </xs:element> <xs:element name="PercentualePossesso" type="cm:DatoPC_Type" minOccurs="0"> <xs:annotation> <xs:documentation>Se si tratta di prima registrazione il campo è obbligatorio. Nel caso di adempimenti successivi non deve essere presente. Per ogni immobile la somma delle rispettive percentuali non puo' essere maggiore di 100 ed inferiore a 99,90.</xs:documentation> </xs:annotation> </xs:element> <xs:element name="Cedolare" type="loc:Cedolare_Type"/> </xs:sequence> </xs:complexType> </xs:element> <xs:element name="Dichiarazioni" minOccurs="0" maxOccurs="4"> <xs:annotation> <xs:documentation>Per ogni locatore che ha espresso l'opzione per il regime della "cedolare secca " o la revoca del regime facoltativo indicare il codice fiscale ed apporre la firma. Il codice fiscale indicato deve corrispondere a quello indicato nel rigo corrispondente del quadro Soggetti - Locatori.</xs:documentation> </xs:annotation> <xs:complexType> <xs:sequence> <xs:element name="CodiceFiscale" type="cm:DatoCF_Type"> </pre>
--	--

	<pre> <xs:annotation> <xs:documentation>Il codice fiscale deve essere formalmente corretto e registrato in Anagrafe tributaria e deve essere riferito ad una persona Fisica. La non registrazione ovvero l'indicazione di un codice fiscale riferito ad un soggetto diverso dalla persona fisica comporta lo scarto della richiesta in fase di accettazione. Nel caso di omocodia del codice fiscale risolta dall'Agenzia delle Entrate con l'attribuzione di un nuovo codice fiscale, l'indicazione nella richiesta del precedente codice fiscale (omocodice) comporta, in sede di accoglimento delle comunicazioni trasmesse in via telematica, lo scarto della </xs:documentation> </xs:annotation> </xs:element> <xs:element name="Firma" type="cm:DatoCB_Type"/> </xs:sequence> </xs:complexType> </xs:element> </xs:sequence> </xs:complexType> </xs:element> </pre>
--	--

element **Documento_RLI_Type/Relazioni/PrimoModulo/LocazioneUsoAbitativo**

diagram	<p>loc:LocazioneUsoAbitativo 1..10</p> <p>Per ogni immobile compilare un numero di righe pari al numero dei proprietari dell'immobile che figurano come locatori.</p> <p>loc:ImmobileNumero Se si tratta di prima registrazione il campo è obbligatorio. Nel caso di adempimenti successivi non deve essere presente. Devono essere presenti tutti gli immobili (e soltanto quelli) che hanno categoria catastale = gruppo A (+ relative pertinenze) e che abbiano una rendita diversa da zero. Non possono essere inseriti immobili con categoria catastale diversa da A. Non possono essere presenti pertinenze con tipologia immobile = 3. Il regime di tassazione scelto per l'immobile principale (tipologia immobile = 1) deve valere anche per la relativa pertinenza (tipologia immobile = 2).</p> <p>loc:LocatoreNumero Non può essere presente un numero non presente nel quadro Soggetti - Locatori. Nel caso di adempimenti successivi devono essere presenti tutti i locatori presenti nel quadro Soggetti - Locatori.</p> <p>loc:PercentualePossesso Se si tratta di prima registrazione il campo è obbligatorio. Nel caso di adempimenti successivi non deve essere presente. Per ogni immobile la somma delle rispettive percentuali non può essere maggiore di 100 ed inferiore a 99,90.</p> <p>loc:Cedolare</p>
namespace	urn:www.agenziaentrate.gov.it:specificheTecniche:sco:loc:v1
properties	isRef 0 minOcc 1 maxOcc 10 content complex
children	loc:ImmobileNumero loc:LocatoreNumero loc:PercentualePossesso loc:Cedolare
annotation	documentation Per ogni immobile compilare un numero di righe pari al numero dei proprietari dell'immobile che figurano come locatori.
source	<pre><xs:element name="LocazioneUsoAbitativo" maxOccurs="10"> <xs:annotation> <xs:documentation>Per ogni immobile compilare un numero di righe pari al numero dei proprietari dell'immobile che figurano come locatori.</xs:documentation> </xs:annotation> <xs:complexType> <xs:sequence> <xs:element name="ImmobileNumero" minOccurs="0"> <xs:annotation> <xs:documentation>Se si tratta di prima registrazione il campo è obbligatorio. Nel caso di adempimenti successivi non deve essere presente. Devono essere presenti tutti gli immobili (e soltanto quelli) che hanno categoria catastale =</pre>

	<p>gruppo A (+ relative pertinenze) e che abbiano una rendita diversa da zero. Non possono essere inseriti immobili con categoria catastale diversa da A. Non possono essere presenti pertinenze con tipologia immobile = 3. Il regime di tassazione scelto per l'immobile principale (tipologia immobile = 1) deve valere anche per la relativa pertinenza (tipologia immobile = 2) .</xs:documentation></p> <pre> </xs:annotation> <xs:simpleType> <xs:restriction base="xs:string"> <xs:pattern value="[0-9]*/> </xs:restriction> </xs:simpleType> </xs:element> <xs:element name="LocatoreNumero"> <xs:annotation> <xs:documentation>Non puo' essere presente un numero non presente nel quadro Soggetti - Locatori. Nel caso di adempimenti successivi devono essere presenti tutti i locatori presenti nel quadro Soggetti - Locatori.</xs:documentation> </xs:annotation> <xs:simpleType> <xs:restriction base="xs:string"> <xs:pattern value="[0-9]*/> </xs:restriction> </xs:simpleType> </xs:element> <xs:element name="PercentualePossesso" type="cm:DatoPC_Type" minOccurs="0"> <xs:annotation> <xs:documentation>Se si tratta di prima registrazione il campo è obbligatorio. Nel caso di adempimenti successivi non deve essere presente. Per ogni immobile la somma delle rispettive percentuali non puo' essere maggiore di 100 ed inferiore a 99,90.</xs:documentation> </xs:annotation> </xs:element> <xs:element name="Cedolare" type="loc:Cedolare_Type"/> </xs:sequence> </xs:complexType> </xs:element> </pre>
--	--

Specifiche tecniche richieste di registrazione e adempimenti successivi per i contratti di locazione e affitto di immobili (Modello RLI) Allegato A

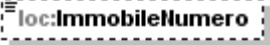
element Documento_RLI_Type/Relazioni/PrimoModulo/LocazioneUsoAbitativo/ImmobileNumero	
diagram	 <p>Se si tratta di prima registrazione il campo è obbligatorio. Nel caso di adempimenti successivi non deve essere presente. Devono essere presenti tutti gli immobili (e soltanto quelli) che hanno categoria catastale = gruppo A (+ relative pertinenze) e che abbiano una rendita diversa da zero. Non possono essere inseriti immobili con categoria catastale diversa da A. Non possono essere presenti pertinenze con tipologia immobile = 3. Il regime di tassazione scelto per l'immobile principale (tipologia immobile = 1) deve valere anche per la relativa pertinenza (tipologia immobile = 2) .</p>
namespace	urn:www.agenziaentrate.gov.it:specificheTecniche:sco:loc:v1
type	restriction of xs:string
properties	isRef 0 minOcc 0 maxOcc 1 content simple
facets	Kind Value annotation pattern [0-9]*
annotation	<p>documentation Se si tratta di prima registrazione il campo è obbligatorio. Nel caso di adempimenti successivi non deve essere presente. Devono essere presenti tutti gli immobili (e soltanto quelli) che hanno categoria catastale = gruppo A (+ relative pertinenze) e che abbiano una rendita diversa da zero. Non possono essere inseriti immobili con categoria catastale diversa da A. Non possono essere presenti pertinenze con tipologia immobile = 3. Il regime di tassazione scelto per l'immobile principale (tipologia immobile = 1) deve valere anche per la relativa pertinenza (tipologia immobile = 2) .</p>
source	<pre> <xs:element name="ImmobileNumero" minOccurs="0"> <xs:annotation> <xs:documentation>Se si tratta di prima registrazione il campo è obbligatorio. Nel caso di adempimenti successivi non deve essere presente. Devono essere presenti tutti gli immobili (e soltanto quelli) che hanno categoria catastale = gruppo A (+ relative pertinenze) e che abbiano una rendita diversa da zero. Non possono essere inseriti immobili con categoria catastale diversa da A. Non possono essere presenti pertinenze con tipologia immobile = 3. Il regime di tassazione scelto per l'immobile principale (tipologia immobile = 1) deve valere anche per la relativa pertinenza (tipologia immobile = 2) .</xs:documentation> </xs:annotation> <xs:simpleType> <xs:restriction base="xs:string"> <xs:pattern value="[0-9]*"/> </xs:restriction> </xs:simpleType> </xs:element> </pre>

Specifiche tecniche richieste di registrazione e adempimenti successivi per i contratti di locazione e affitto di immobili (Modello RLI) Allegato A

element **Documento_RLI_Type/Relazioni/PrimoModulo/LocazioneUsoAbitativo/LocatoreNumero**

diagram	 <p>Non puo' essere presente un numero non presente nel quadro Soggetti - Locatori. Nel caso di adempimenti successivi devono essere presenti tutti i locatori presenti nel quadro Soggetti - Locatori.</p>
namespace	urn:www.agenziaentrate.gov.it:specificheTecniche:sco:loc:v1
type	restriction of xs:string
properties	isRef 0 content simple
facets	Kind Value annotation pattern [0-9]*
annotation	documentation Non puo' essere presente un numero non presente nel quadro Soggetti - Locatori. Nel caso di adempimenti successivi devono essere presenti tutti i locatori presenti nel quadro Soggetti - Locatori.
source	<pre><xs:element name="LocatoreNumero"> <xs:annotation> <xs:documentation>Non puo' essere presente un numero non presente nel quadro Soggetti - Locatori. Nel caso di adempimenti successivi devono essere presenti tutti i locatori presenti nel quadro Soggetti Locatori.</xs:documentation> </xs:annotation> <xs:simpleType> <xs:restriction base="xs:string"> <xs:pattern value="[0-9]*"/> </xs:restriction> </xs:simpleType> </xs:element></pre>

element **Documento_RLI_Type/Relazioni/PrimoModulo/LocazioneUsoAbitativo/PercentualePossesso**

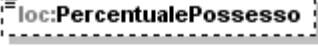
diagram	 <p>Se si tratta di prima registrazione il campo è obbligatorio. Nel caso di adempimenti successivi non deve essere presente. Per ogni immobile la somma delle rispettive percentuali non puo' essere maggiore di 100 ed inferiore a 99,90.</p>
namespace	urn:www.agenziaentrate.gov.it:specificheTecniche:sco:loc:v1
type	DatoPC_Type
properties	isRef 0 minOcc 0 maxOcc 1 content simple
facets	Kind Value annotation maxLength 16 pattern [0-9]?[0-9](\d{1,3})? 100,(0{1,3})?
annotation	documentation Se si tratta di prima registrazione il campo è obbligatorio. Nel caso di adempimenti successivi non deve essere presente. Per ogni immobile la somma delle rispettive percentuali non puo' essere maggiore di 100 ed inferiore a 99,90.
source	<pre><xs:element name="PercentualePossesso" type="cm:DatoPC_Type" minOccurs="0"> <xs:annotation></pre>

Specifiche tecniche richieste di registrazione e adempimenti successivi per i contratti di locazione e affitto di immobili (Modello RLI) Allegato A

	<p><xs:documentation>Se si tratta di prima registrazione il campo è obbligatorio. Nel caso di adempimenti successivi non deve essere presente. Per ogni immobile la somma delle rispettive percentuali non puo' essere maggiore di 100 ed inferiore a 99,90.</xs:documentation></p> <p></xs:annotation></p> <p></xs:element></p>
--	--

element **Documento_RLI_Type/Relazioni/PrimoModulo/LocazioneUsoAbitativo/Cedolare**

diagram		
namespace	urn:www.agenziaentrate.gov.it:specificheTecniche:sco:loc:v1	
type	loc:Cedolare Type	
properties	isRef 0 content simple	
facets	<p>Kind Value annotation</p> <p>pattern (([0-9A-Z-])&quot;){1}([0-9A-Z&amp;#x2011;] ' \\ \\. \\s / ' ^\\(\\) À É È Ì Ò Ù Ú &quot; \\ \\ \\ +)*</p> <p>enumeration S documentation <![CDATA[adesione]]></p> <p>enumeration N documentation <![CDATA[non adesione o revoca]]></p>	
source	<xs:element name="Cedolare" type="loc:Cedolare_Type"/>	

element **Documento_RLI_Type/Relazioni/PrimoModulo/Dichiarazioni**

diagram	<p>loc:Dichiarazioni 0..4</p> <p>Per ogni locatore che ha espresso l'opzione per il regime della "cedolare secca" o la revoca del regime facoltativo indicare il codice fiscale ed apporre la firma. Il codice fiscale indicato deve corrispondere a quello indicato nel rigo corrispondente del quadro Soggetti - Locatori</p> <p>loc:CodiceFiscale</p> <p>Il codice fiscale deve essere formalmente corretto e registrato in Anagrafe tributaria e deve essere riferito ad una persona Fisica. La non registrazione ovvero l'indicazione di un codice fiscale riferito ad un soggetto diverso dalla persona fisica comporta lo scarto della richiesta in fase di accettazione. Nel caso di omocodia del codice fiscale risolta dall'Agenzia delle Entrate con l'attribuzione di un nuovo codice fiscale, l'indicazione nella richiesta del precedente codice fiscale (omocodice) comporta, in sede di accoglimento delle comunicazioni trasmesse in via telematica, lo scarto della stessa.</p> <p>loc:Firma</p>	
namespace	urn:www.agenziaentrate.gov.it:specificheTecniche:sco:loc:v1	
properties	isRef 0 minOcc 0 maxOcc 4 content complex	
children	loc:CodiceFiscale loc:Firma	

Specifiche tecniche richieste di registrazione e adempimenti successivi per i contratti di locazione e affitto di immobili (Modello RLI) Allegato A

annotation	documentation Per ogni locatore che ha espresso l'opzione per il regime della "cedolare secca " o la revoca del regime facoltativo indicare il codice fiscale ed apporre la firma. Il codice fiscale indicato deve corrispondere a quello indicato nel rigo corrispondente del quadro Soggetti - Locatori
source	<pre> <xs:element name="Dichiarazioni" minOccurs="0" maxOccurs="4"> <xs:annotation> <xs:documentation>Per ogni locatore che ha espresso l'opzione per il regime della "cedolare secca " o la revoca del regime facoltativo indicare il codice fiscale ed apporre la firma. Il codice fiscale indicato deve corrispondere a quello indicato nel rigo corrispondente del quadro Soggetti - Locatori</xs:documentation> </xs:annotation> <xs:complexType> <xs:sequence> <xs:element name="CodiceFiscale" type="cm:DatoCF_Type"> <xs:annotation> <xs:documentation>Il codice fiscale deve essere formalmente corretto e registrato in Anagrafe tributaria e deve essere riferito ad una persona Fisica. La non registrazione ovvero l'indicazione di un codice fiscale riferito ad un soggetto diverso dalla persona fisica comporta lo scarto della richiesta in fase di accettazione. Nel caso di omocodia del codice fiscale risolta dall'Agenzia delle Entrate con l'attribuzione di un nuovo codice fiscale, l'indicazione nella richiesta del precedente codice fiscale (omocodice) comporta, in sede di accoglimento delle comunicazioni trasmesse in via telematica, lo scarto della stessa.</xs:documentation> </xs:annotation> </xs:element> <xs:element name="Firma" type="cm:DatoCB_Type"/> </xs:sequence> </xs:complexType> </xs:element> </pre>

element Documento_RLI_Type/Relazioni/PrimoModulo/Dichiarazioni/CodiceFiscale

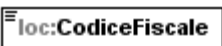
diagram	 <p>Il codice fiscale deve essere formalmente corretto e registrato in Anagrafe tributaria e deve essere riferito ad una persona Fisica. La non registrazione ovvero l'indicazione di un codice fiscale riferito ad un soggetto diverso dalla persona fisica comporta lo scarto della richiesta in fase di accettazione. Nel caso di omocodia del codice fiscale risolta dall'Agenzia delle Entrate con l'attribuzione di un nuovo codice fiscale, l'indicazione nella richiesta del precedente codice fiscale (omocodice) comporta, in sede di accoglimento delle comunicazioni trasmesse in via telematica, lo scarto della stessa.</p>
namespace	urn:www.agenziaentrate.gov.it:specificheTecniche:sco:loc:v1
type	DatoCF_Type
properties	isRef 0 content simple

Specifiche tecniche richieste di registrazione e adempimenti successivi per i contratti di locazione e affitto di immobili (Modello RLI) Allegato A

facets	Kind	Value	annotation
	pattern	[0-9]{11}[A-Z]{6}[0-9LMNPQRSTUVWXYZ]{2}[A-Z]{1}[0-9LMNPQRSTUVWXYZ]{2}[A-Z]{1}[0-9LMNPQRSTUVWXYZ]{3}[A-Z]{1}	
annotation	documentation	<p>Il codice fiscale deve essere formalmente corretto e registrato in Anagrafe tributaria e deve essere riferito ad una persona Fisica. La non registrazione ovvero l'indicazione di un codice fiscale riferito ad un soggetto diverso dalla persona fisica comporta lo scarto della richiesta in fase di accettazione. Nel caso di omocodia del codice fiscale risolta dall'Agenzia delle Entrate con l'attribuzione di un nuovo codice fiscale, l'indicazione nella richiesta del precedente codice fiscale (omocodice) comporta, in sede di accoglimento delle comunicazioni trasmesse in via telematica, lo scarto della stessa.</p>	
source		<pre><xs:element name="CodiceFiscale" type="cm:DatoCF_Type"> <xs:annotation> <xs:documentation>Il codice fiscale deve essere formalmente corretto e registrato in Anagrafe tributaria e deve essere riferito ad una persona Fisica. La non registrazione ovvero l'indicazione di un codice fiscale riferito ad un soggetto diverso dalla persona fisica comporta lo scarto della richiesta in fase di accettazione. Nel caso di omocodia del codice fiscale risolta dall'Agenzia delle Entrate con l'attribuzione di un nuovo codice fiscale, l'indicazione nella richiesta del precedente codice fiscale (omocodice) comporta, in sede di accoglimento delle comunicazioni trasmesse in via telematica, lo scarto della stessa.</xs:documentation> </xs:annotation> </xs:element></pre>	

element Documento_RLI_Type/Relazioni/PrimoModulo/Dichiarazioni/Firma

diagram			
namespace	urn:www.agenziaentrate.gov.it:specificheTecniche:sco:loc:v1		
type	DatoCB_Type		
properties	isRef	0	
	content	simple	
facets	Kind	Value	annotation
	pattern	[01]	
source	<pre><xs:element name="Firma" type="cm:DatoCB_Type"/></pre>		

element Documento_RLI_Type/Relazioni/Modulo

diagram	<p>loc:Modulo 0..∞</p> <p>loc:LocazioneUsoAbitativo 0..10</p> <p>Per ogni immobile compilare un numero di righe pari al numero dei proprietari dell'immobile che figurano come locatori.</p> <p>loc:Dichiarazioni 0..4</p> <p>Per ogni locatore che ha espresso l'opzione per il regime della "cedolare secca" o la revoca del regime facoltativo indicare il codice fiscale ed apporre la firma. Il codice fiscale indicato deve corrispondere a quello indicato nel rigo corrispondente del quadro Soggetti - Locatori</p>		
---------	---	--	--

Specifiche tecniche richieste di registrazione e adempimenti successivi per i contratti di locazione e affitto di immobili (Modello RLI) Allegato A

namespace	urn:www.agenziaentrate.gov.it:specificheTecniche:sco:loc:v1
properties	isRef 0 minOcc 0 maxOcc unbounded content complex
children	loc:LocazioneUsoAbitativo loc:Dichiarazioni
source	<pre> <xs:element name="Modulo" minOccurs="0" maxOccurs="unbounded"> <xs:complexType> <xs:sequence> <xs:element name="LocazioneUsoAbitativo" minOccurs="0" maxOccurs="10"> <xs:annotation> <xs:documentation>Per ogni immobile compilare un numero di righe pari al numero dei proprietari dell'immobile che figurano come locatori.</xs:documentation> </xs:annotation> <xs:complexType> <xs:sequence> <xs:element name="ImmobileNumero" minOccurs="0"> <xs:annotation> <xs:documentation>Se si tratta di prima registrazione il campo è obbligatorio. Nel caso di adempimenti successivi non deve essere presente. Devono essere presenti tutti gli immobili (e soltanto quelli) che hanno categoria catastale = gruppo A (+ relative pertinenze) e che abbiano una rendita diversa da zero. Non possono essere inseriti immobili con categoria catastale diversa da A. Non possono essere presenti pertinenze con tipologia immobile = 3. Il regime di tassazione scelto per l'immobile principale (tipologia immobile = 1) deve valere anche per la relativa pertinenza (tipologia immobile = 2) .</xs:documentation> </xs:annotation> <xs:simpleType> <xs:restriction base="xs:string"> <xs:pattern value="[0-9]*/> </xs:restriction> </xs:simpleType> </xs:element> <xs:element name="LocatoreNumero"> <xs:annotation> <xs:documentation>Non puo' essere presente un numero non presente nel quadro Soggetti - Locatori. Nel caso di adempimenti successivi devono essere presenti tutti i locatori presenti nel quadro Soggetti - Locatori.</xs:documentation> </xs:annotation> <xs:simpleType> <xs:restriction base="xs:string"> <xs:pattern value="[0-9]*/> </xs:restriction> </xs:simpleType> </xs:element> <xs:element name="PercentualePossesso" type="cm:DatoPC_Type" minOccurs="0"> <xs:annotation> <xs:documentation>Se si tratta di prima registrazione il campo è obbligatorio. Nel caso di adempimenti successivi non deve essere presente. Per ogni immobile la somma delle rispettive percentuali non puo' essere maggiore di 100 ed inferiore a 99,90.</xs:documentation> </xs:annotation> </xs:element> <xs:element name="Cedolare" type="loc:Cedolare_Type"/> </xs:sequence> </xs:complexType> </xs:element> </xs:sequence> </xs:complexType> </xs:element> </pre>

	<pre> <xs:annotation> <xs:documentation>Per ogni locatore che ha espresso l'opzione per il regime della "cedolare secca " o la revoca del regime facoltativo indicare il codice fiscale ed apporre la firma. Il codice fiscale indicato deve corrispondere a quello indicato nel rigo corrispondente del quadro Soggetti - Locatori</xs:documentation> </xs:annotation> <xs:complexType> <xs:sequence> <xs:element name="CodiceFiscale" type="cm:DatoCF_Type"> <xs:annotation> <xs:documentation>Il codice fiscale deve essere formalmente corretto e registrato in Anagrafe tributaria e deve essere riferito ad una persona Fisica. La non registrazione ovvero l'indicazione di un codice fiscale riferito ad un soggetto diverso dalla persona fisica comporta lo scarto della richiesta in fase di accettazione. Nel caso di omocodia del codice fiscale risolta dall'Agenzia delle Entrate con l'attribuzione di un nuovo codice fiscale, l'indicazione nella richiesta del precedente codice fiscale (omocodice) comporta, in sede di accoglimento delle comunicazioni trasmesse in via telematica, lo scarto della stessa.</xs:documentation> </xs:annotation> </xs:element> <xs:element name="Firma" type="cm:DatoCB_Type"/> </xs:sequence> </xs:complexType> </xs:element> </xs:sequence> </xs:complexType> </xs:element> </pre>
--	--

element **Documento_RLI_Type/Relazioni/Modulo/LocazioneUsoAbitativo**

diagram	<p>Per ogni immobile compilare un numero di righe pari al numero dei proprietari dell'immobile che figurano come locatori.</p> <p>loc:ImmobileNumero Se si tratta di prima registrazione il campo è obbligatorio. Nel caso di adempimenti successivi non deve essere presente. Devono essere presenti tutti gli immobili (e soltanto quelli) che hanno categoria catastale = gruppo A (+ relative pertinenze) e che abbiano una rendita diversa da zero. Non possono essere inseriti immobili con categoria catastale diversa da A. Non possono essere presenti pertinenze con tipologia immobile = 3. Il regime di tassazione scelto per l'immobile principale (tipologia immobile = 1) deve valere anche per la relativa pertinenza (tipologia immobile = 2).</p> <p>loc:LocatoreNumero Non può essere presente un numero non presente nel quadro Soggetti - Locatori. Nel caso di adempimenti successivi devono essere presenti tutti i locatori presenti nel quadro Soggetti - Locatori.</p> <p>loc:PercentualePossesso Se si tratta di prima registrazione il campo è obbligatorio. Nel caso di adempimenti successivi non deve essere presente. Per ogni immobile la somma delle rispettive percentuali non può essere maggiore di 100 ed inferiore a 99,90.</p> <p>loc:Cedolare</p>
namespace	urn:www.agenziaentrate.gov.it:specificheTecniche:sco:loc:v1
properties	isRef 0 minOcc 0 maxOcc 10 content complex
children	loc:ImmobileNumero loc:LocatoreNumero loc:PercentualePossesso loc:Cedolare
annotation	documentation Per ogni immobile compilare un numero di righe pari al numero dei proprietari dell'immobile che figurano come locatori.
source	<pre><xs:element name="LocazioneUsoAbitativo" minOccurs="0" maxOccurs="10"> <xs:annotation> <xs:documentation>Per ogni immobile compilare un numero di righe pari al numero dei proprietari dell'immobile che figurano come locatori.</xs:documentation> </xs:annotation> <xs:complexType> <xs:sequence> <xs:element name="ImmobileNumero" minOccurs="0"> <xs:annotation> <xs:documentation>Se si tratta di prima registrazione il campo è obbligatorio. Nel caso di adempimenti successivi non deve essere presente. Devono essere presenti tutti gli immobili (e soltanto quelli) che hanno categoria catastale =</pre>

	<p>gruppo A (+ relative pertinenze) e che abbiano una rendita diversa da zero. Non possono essere inseriti immobili con categoria catastale diversa da A. Non possono essere presenti pertinenze con tipologia immobile = 3. Il regime di tassazione scelto per l'immobile principale (tipologia immobile = 1) deve valere anche per la relativa pertinenza (tipologia immobile = 2) .</xs:documentation></p> <pre> </xs:annotation> <xs:simpleType> <xs:restriction base="xs:string"> <xs:pattern value="[0-9]*/> </xs:restriction> </xs:simpleType> </xs:element> <xs:element name="LocatoreNumero"> <xs:annotation> <xs:documentation>Non puo' essere presente un numero non presente nel quadro Soggetti - Locatori. Nel caso di adempimenti successivi devono essere presenti tutti i locatori presenti nel quadro Soggetti - Locatori.</xs:documentation> </xs:annotation> <xs:simpleType> <xs:restriction base="xs:string"> <xs:pattern value="[0-9]*/> </xs:restriction> </xs:simpleType> </xs:element> <xs:element name="PercentualePossesso" type="cm:DatoPC_Type" minOccurs="0"> <xs:annotation> <xs:documentation>Se si tratta di prima registrazione il campo è obbligatorio. Nel caso di adempimenti successivi non deve essere presente. Per ogni immobile la somma delle rispettive percentuali non puo' essere maggiore di 100 ed inferiore a 99,90.</xs:documentation> </xs:annotation> </xs:element> <xs:element name="Cedolare" type="loc:Cedolare_Type"/> </xs:sequence> </xs:complexType> </xs:element> </pre>
--	--

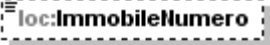
element Documento_RLI_Type/Relazioni/Modulo/LocazioneUsoAbitativo/ImmobileNumero	
diagram	 <p>Se si tratta di prima registrazione il campo è obbligatorio. Nel caso di adempimenti successivi non deve essere presente. Devono essere presenti tutti gli immobili (e soltanto quelli) che hanno categoria catastale = gruppo A (+ relative pertinenze) e che abbiano una rendita diversa da zero. Non possono essere inseriti immobili con categoria catastale diversa da A. Non possono essere presenti pertinenze con tipologia immobile = 3. Il regime di tassazione scelto per l'immobile principale (tipologia immobile = 1) deve valere anche per la relativa pertinenza (tipologia immobile = 2) .</p>
namespace	urn:www.agenziaentrate.gov.it:specificheTecniche:sco:loc:v1
type	restriction of xs:string
properties	isRef 0 minOcc 0 maxOcc 1 content simple
facets	Kind Value annotation pattern [0-9]*
annotation	documentation Se si tratta di prima registrazione il campo è obbligatorio. Nel caso di adempimenti successivi non deve essere presente. Devono essere presenti tutti gli immobili (e soltanto quelli) che hanno categoria catastale = gruppo A (+ relative pertinenze) e che abbiano una rendita diversa da zero. Non possono essere inseriti immobili con categoria catastale diversa da A. Non possono essere presenti pertinenze con tipologia immobile = 3. Il regime di tassazione scelto per l'immobile principale (tipologia immobile = 1) deve valere anche per la relativa pertinenza (tipologia immobile = 2) .
source	<pre> <xs:element name="ImmobileNumero" minOccurs="0"> <xs:annotation> <xs:documentation>Se si tratta di prima registrazione il campo è obbligatorio. Nel caso di adempimenti successivi non deve essere presente. Devono essere presenti tutti gli immobili (e soltanto quelli) che hanno categoria catastale = gruppo A (+ relative pertinenze) e che abbiano una rendita diversa da zero. Non possono essere inseriti immobili con categoria catastale diversa da A. Non possono essere presenti pertinenze con tipologia immobile = 3. Il regime di tassazione scelto per l'immobile principale (tipologia immobile = 1) deve valere anche per la relativa pertinenza (tipologia immobile = 2) .</xs:documentation> </xs:annotation> <xs:simpleType> <xs:restriction base="xs:string"> <xs:pattern value="[0-9]*"/> </xs:restriction> </xs:simpleType> </xs:element> </pre>

element **Documento_RLI_Type/Relazioni/Modulo/LocazioneUsoAbitativo/LocatoreNumero**

diagram	 <p>Non puo' essere presente un numero non presente nel quadro Soggetti - Locatori. Nel caso di adempimenti successivi devono essere presenti tutti i locatori presenti nel quadro Soggetti - Locatori.</p>
namespace	urn:www.agenziaentrate.gov.it:specificheTecniche:sco:loc:v1
type	restriction of xs:string
properties	isRef 0 content simple
facets	Kind Value annotation pattern [0-9]*
annotation	documentation Non puo' essere presente un numero non presente nel quadro Soggetti - Locatori. Nel caso di adempimenti successivi devono essere presenti tutti i locatori presenti nel quadro Soggetti - Locatori.
source	<pre><xs:element name="LocatoreNumero"> <xs:annotation> <xs:documentation>Non puo' essere presente un numero non presente nel quadro Soggetti - Locatori. Nel caso di adempimenti successivi devono essere presenti tutti i locatori presenti nel quadro Soggetti Locatori.</xs:documentation> </xs:annotation> <xs:simpleType> <xs:restriction base="xs:string"> <xs:pattern value="[0-9]*"/> </xs:restriction> </xs:simpleType> </xs:element></pre>

element **Documento_RLI_Type/Relazioni/Modulo/LocazioneUsoAbitativo/PercentualePossesso**

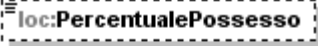
diagram	 <p>Se si tratta di prima registrazione il campo è obbligatorio. Nel caso di adempimenti successivi non deve essere presente. Per ogni immobile la somma delle rispettive percentuali non puo' essere maggiore di 100 ed inferiore a 99,90.</p>
namespace	urn:www.agenziaentrate.gov.it:specificheTecniche:sco:loc:v1
type	DatoPC_Type
properties	isRef 0 minOcc 0 maxOcc 1 content simple
facets	Kind Value annotation maxLength 16 pattern [0-9]?[0-9](\d{1,3})? 100(,0{1,3})?
annotation	documentation Se si tratta di prima registrazione il campo è obbligatorio. Nel caso di adempimenti successivi non deve essere presente. Per ogni immobile la somma delle rispettive percentuali non puo' essere maggiore di 100 ed inferiore a 99,90.
source	<pre><xs:element name="PercentualePossesso" type="cm:DatoPC_Type" minOccurs="0"> <xs:annotation></pre>

Specifiche tecniche richieste di registrazione e adempimenti successivi per i contratti di locazione e affitto di immobili (Modello RLI) Allegato A

	<p><xs:documentation>Se si tratta di prima registrazione il campo è obbligatorio. Nel caso di adempimenti successivi non deve essere presente. Per ogni immobile la somma delle rispettive percentuali non puo' essere maggiore di 100 ed inferiore a 99,90.</xs:documentation></p> <p></xs:annotation></p> <p></xs:element></p>
--	--

element **Documento_RLI_Type/Relazioni/Modulo/LocazioneUsoAbitativo/Cedolare**

diagram		
namespace	urn:www.agenziaentrate.gov.it:specificheTecniche:sco:loc:v1	
type	loc:Cedolare Type	
properties	isRef 0 content simple	
facets	<p>Kind Value annotation</p> <p>pattern (([0-9A-Z-])&quot;){1}([0-9A-Z&amp;#x2011;] ' \\- \\. \\s / ' ^\\(\\) À É È Ì Ò Ù Ú &quot; \\ \\ \\ +)*</p> <p>enumeration S documentation <![CDATA[adesione]]></p> <p>enumeration N documentation <![CDATA[non adesione o revoca]]></p>	
source	<xs:element name="Cedolare" type="loc:Cedolare_Type"/>	

element **Documento_RLI_Type/Relazioni/Modulo/Dichiarazioni**

diagram		
namespace	urn:www.agenziaentrate.gov.it:specificheTecniche:sco:loc:v1	
properties	isRef 0 minOcc 0 maxOcc 4 content complex	
children	loc:CodiceFiscale loc:Firma	

Specifiche tecniche richieste di registrazione e adempimenti successivi per i contratti di locazione e affitto di immobili (Modello RLI) Allegato A

annotation	documentation Per ogni locatore che ha espresso l'opzione per il regime della "cedolare secca " o la revoca del regime facoltativo indicare il codice fiscale ed apporre la firma. Il codice fiscale indicato deve corrispondere a quello indicato nel rigo corrispondente del quadro Soggetti - Locatori
source	<pre><xs:element name="Dichiarazioni" minOccurs="0" maxOccurs="4"> <xs:annotation> <xs:documentation>Per ogni locatore che ha espresso l'opzione per il regime della "cedolare secca " o la revoca del regime facoltativo indicare il codice fiscale ed apporre la firma. Il codice fiscale indicato deve corrispondere a quello indicato nel rigo corrispondente del quadro Soggetti - Locatori</xs:documentation> </xs:annotation> <xs:complexType> <xs:sequence> <xs:element name="CodiceFiscale" type="cm:DatoCF_Type"> <xs:annotation> <xs:documentation>Il codice fiscale deve essere formalmente corretto e registrato in Anagrafe tributaria e deve essere riferito ad una persona Fisica. La non registrazione ovvero l'indicazione di un codice fiscale riferito ad un soggetto diverso dalla persona fisica comporta lo scarto della richiesta in fase di accettazione. Nel caso di omocodia del codice fiscale risolta dall'Agenzia delle Entrate con l'attribuzione di un nuovo codice fiscale, l'indicazione nella richiesta del precedente codice fiscale (omocodice) comporta, in sede di accoglimento delle comunicazioni trasmesse in via telematica, lo scarto della stessa.</xs:documentation> </xs:annotation> </xs:element> <xs:element name="Firma" type="cm:DatoCB_Type"/> </xs:sequence> </xs:complexType> </xs:element></pre>

element Documento_RLI_Type/Relazioni/Modulo/Dichiarazioni/CodiceFiscale

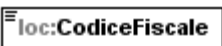
diagram	 <p>Il codice fiscale deve essere formalmente corretto e registrato in Anagrafe tributaria e deve essere riferito ad una persona Fisica. La non registrazione ovvero l'indicazione di un codice fiscale riferito ad un soggetto diverso dalla persona fisica comporta lo scarto della richiesta in fase di accettazione. Nel caso di omocodia del codice fiscale risolta dall'Agenzia delle Entrate con l'attribuzione di un nuovo codice fiscale, l'indicazione nella richiesta del precedente codice fiscale (omocodice) comporta, in sede di accoglimento delle comunicazioni trasmesse in via telematica, lo scarto della stessa.</p>
namespace	urn:www.agenziaentrate.gov.it:specificheTecniche:sco:loc:v1
type	DatoCF_Type
properties	isRef 0 content simple

Specifiche tecniche richieste di registrazione e adempimenti successivi per i contratti di locazione e affitto di immobili (Modello RLI) Allegato A

facets	Kind Value pattern [0-9]{11}[A-Z]{6}[0-9LMNPQRSTUVWXYZ]{2}[A-Z]{1}[0-9LMNPQRSTUVWXYZ]{2}[A-Z]{1}[0-9LMNPQRSTUVWXYZ]{3}[A-Z]{1}	annotation
annotation	<p>documentation</p> <p>Il codice fiscale deve essere formalmente corretto e registrato in Anagrafe tributaria e deve essere riferito ad una persona Fisica. La non registrazione ovvero l'indicazione di un codice fiscale riferito ad un soggetto diverso dalla persona fisica comporta lo scarto della richiesta in fase di accettazione. Nel caso di omocodia del codice fiscale risolta dall'Agenzia delle Entrate con l'attribuzione di un nuovo codice fiscale, l'indicazione nella richiesta del precedente codice fiscale (omocodice) comporta, in sede di accoglimento delle comunicazioni trasmesse in via telematica, lo scarto della stessa.</p>	
source	<pre><xs:element name="CodiceFiscale" type="cm:DatoCF_Type"> <xs:annotation> <xs:documentation>Il codice fiscale deve essere formalmente corretto e registrato in Anagrafe tributaria e deve essere riferito ad una persona Fisica. La non registrazione ovvero l'indicazione di un codice fiscale riferito ad un soggetto diverso dalla persona fisica comporta lo scarto della richiesta in fase di accettazione. Nel caso di omocodia del codice fiscale risolta dall'Agenzia delle Entrate con l'attribuzione di un nuovo codice fiscale, l'indicazione nella richiesta del precedente codice fiscale (omocodice) comporta, in sede di accoglimento delle comunicazioni trasmesse in via telematica, lo scarto della stessa.</xs:documentation> </xs:annotation> </xs:element></pre>	

element **Documento_RLI_Type/Relazioni/Modulo/Dichiarazioni/Firma**

diagram		
namespace	urn:www.agenziaentrate.gov.it:specificheTecniche:sco:loc:v1	
type	DatoCB_Type	
properties	isRef 0 content simple	
facets	Kind Value annotation pattern [01]	
source	<xs:element name="Firma" type="cm:DatoCB_Type"/>	

complexType **Intestazione_Type**

diagram	<p>loc:CodiceFornitura impostare a RLI12</p> <p>loc:TipoFornitore Assume i valori: 1 - Soggetti che inviano le proprie dichiarazioni. 10 - C.A.F. dipendenti e pensionati; C.A.F. imprese; Societa' ed enti di cui all'art.3, comma 2 del DPR 322/98 (se tale societa' appartiene a un gruppo puo' trasmettere la propria dichiarazione e quelle delle aziende del gruppo); Altri intermediari di cui all'art.3, comma 3 lett a), b), c) ed e) del DPR 322/98; Societa' degli Ordini di cui all' art. 3 Decr. Dir. 18/2/99; Soggetto che trasmette le dichiarazioni per le quali l'impegno a trasmettere e' stato assunto da un professionista deceduto.</p> <p>loc:CodiceFiscaleFornitore</p> <p>loc:SpazioUtente</p> <p>loc:SpazioServizioTelematico</p>
namespace	urn:www.agenziaentrate.gov.it:specificheTecniche:sco:loc:v1
children	loc:CodiceFornitura loc:TipoFornitore loc:CodiceFiscaleFornitore loc:SpazioUtente loc:SpazioServizioTelematico
used by	element Fornitura/Intestazione
source	<pre> <xs:complexType name="Intestazione_Type"> <xs:sequence> <xs:element name="CodiceFornitura" type="cm:CodiceFornitura_Type" fixed="RLI12"> <xs:annotation> <xs:documentation> impostare a RLI12</xs:documentation> </xs:annotation> </xs:element> <xs:element name="TipoFornitore"> <xs:annotation> <xs:documentation>Assume i valori: 1 - Soggetti che inviano le proprie dichiarazioni. 10 - C.A.F. dipendenti e pensionati; C.A.F. imprese; Societa' ed enti di cui all'art.3, comma 2 del DPR 322/98 (se tale societa' appartiene a un gruppo puo' trasmettere la propria dichiarazione e quelle delle aziende del gruppo); Altri intermediari di cui all'art.3, comma 3 lett a), b), c) ed e) del DPR 322/98; Societa' degli Ordini di cui all' art. 3 Decr. Dir. 18/2/99; Soggetto che trasmette le dichiarazioni per le quali l'impegno a trasmettere e' stato assunto da un professionista deceduto.</xs:documentation> </xs:annotation> </xs:element> <xs:element name="CodiceFiscaleFornitore" type="cm:DatoAN_Type" base="cm:DatoAN_Type"/> <xs:element name="SpazioUtente" type="cm:DatoAN_Type" base="cm:DatoAN_Type"/> <xs:element name="SpazioServizioTelematico" type="cm:DatoAN_Type" base="cm:DatoAN_Type"/> </xs:sequence> </xs:complexType> </pre>

	<pre> </xs:element> <xs:element name="CodiceFiscaleFornitore" type="cm:DatoCF_Type"/> <xs:element name="SpazioUtente" type="cm:DatoAN_Type" minOccurs="0"/> <xs:element name="SpazioServizioTelematico" type="cm:DatoAN_Type" minOccurs="0"/> </xs:sequence> </xs:complexType> </pre>
--	---

element **Intestazione_Type/CodiceFornitura**

diagram	
namespace	urn:www.agenziaentrate.gov.it:specificheTecniche:sco:loc:v1
type	CodiceFornitura_Type
properties	isRef 0 content simple fixed RLI12
facets	Kind Value annotation length 5 pattern ([0-9A-Z-] "){1}([0-9A-Z&] ' \-\. \s / \^\ \\ À È É Ì Ò Ù Û " \\ / +)*
annotation	documentation impostare a RLI12
source	<pre> <xs:element name="CodiceFornitura" type="cm:CodiceFornitura_Type" fixed="RLI12"> <xs:annotation> <xs:documentation> impostare a RLI12</xs:documentation> </xs:annotation> </xs:element> </pre>

element **Intestazione_Type/TipoFornitore**

diagram	 <p>Assume i valori: 1 - Soggetti che inviano le proprie dichiarazioni. 10 - C.A.F. dipendenti e pensionati; C.A.F. imprese; Societa' ed enti di cui all'art.3, comma 2 del DPR 322/98 (se tale societa' appartiene a un gruppo puo' trasmettere la propria dichiarazione e quelle delle aziende del gruppo); Altri intermediari di cui all'art.3, comma 3 lett a), b), c) ed e) del DPR 322/98; Societa' degli Ordini di cui all' art. 3 Decr. Dir. 18/2/99; Soggetto che trasmette le dichiarazioni per le quali l'impegno a trasmettere e' stato assunto da un professionista deceduto.</p>
namespace	urn:www.agenziaentrate.gov.it:specificheTecniche:sco:loc:v1
type	restriction of DatoAN_Type
properties	isRef 0 content simple

Specifiche tecniche richieste di registrazione e adempimenti successivi per i contratti di locazione e affitto di immobili (Modello RLI) Allegato A

facets	Kind Value	annotation
	pattern ([0-9A-Z-])"}{1}([0-9A-Z&]; ' \- \., s / °\^\(\)\ À È É Ì Ò Ù Û "; \\ / +)*	
annotation	documentation Assume i valori: 1 - Soggetti che inviano le proprie dichiarazioni. 10 - C.A.F. dipendenti e pensionati; C.A.F. imprese; Societa' ed enti di cui all'art.3, comma 2 del DPR 322/98 (se tale societa' appartiene a un gruppo puo' trasmettere la propria dichiarazione e quelle delle aziende del gruppo); Altri intermediari di cui all'art.3. comma 3 lett a), b), c) ed e) del DPR 322/98; Societa' degli Ordini di cui all' art. 3 Decr. Dir. 18/2/99; Soggetto che trasmette le dichiarazioni per le quali l'impegno a trasmettere e' stato assunto da un professionista deceduto.	
source	<xs:element name="TipoFornitore"> <xs:annotation> <xs:documentation>Assume i valori: 1 - Soggetti che inviano le proprie dichiarazioni. 10 - C.A.F. dipendenti e pensionati; C.A.F. imprese; Societa' ed enti di cui all'art.3, comma 2 del DPR 322/98 (se tale societa' appartiene a un gruppo puo' trasmettere la propria dichiarazione e quelle delle aziende del gruppo); Altri intermediari di cui all'art.3. comma 3 lett a), b), c) ed e) del DPR 322/98; Societa' degli Ordini di cui all' art. 3 Decr. Dir. 18/2/99; Soggetto che trasmette le dichiarazioni per le quali l'impegno a trasmettere e' stato assunto da un professionista deceduto.</xs:documentation> </xs:annotation> <xs:simpleType> <xs:restriction base="cm:DatoAN_Type"/> </xs:simpleType> </xs:element>	

element **Intestazione_Type/CodiceFiscaleFornitore**

diagram	
namespace	urn:www.agenziaentrate.gov.it:specificheTecniche:sco:loc:v1
type	DatoCF_Type
properties	isRef 0 content simple
facets	Kind Value annotation pattern [0-9]{11}[A-Z]{6}[0-9LMNPQRSTUWV]{2}[A-Z]{1}[0-9LMNPQRSTUWV]{2}[A-Z]{1}[0-9LMNPQRSTUWV]{3}[A-Z]{1}
source	<xs:element name="CodiceFiscaleFornitore" type="cm:DatoCF_Type"/>

element **Intestazione_Type/SpazioUtente**

diagram	
namespace	urn:www.agenziaentrate.gov.it:specificheTecniche:sco:loc:v1
type	DatoAN_Type
properties	isRef 0 minOcc 0 maxOcc 1 content simple
facets	Kind Value annotation

Specifiche tecniche richieste di registrazione e adempimenti successivi per i contratti di locazione e affitto di immobili (Modello RLI) Allegato A

	pattern ([0-9A-Z-] "){1}([0-9A-Z&] ' \"-\\. , \\s / ° \\^ \\(\\) À È É Ì Ò Ù Û "; \\ \\ \\ \\+)*
source	<xs:element name="SpazioUtente" type="cm:DatoAN_Type" minOccurs="0"/>

element **Intestazione_Type/SpazioServizioTelematico**

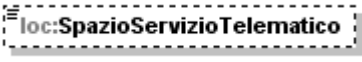
diagram	
namespace	urn:www.agenziaentrate.gov.it:specificheTecniche:sco:loc:v1
type	DatoAN_Type
properties	isRef 0 minOcc 0 maxOcc 1 content simple
facets	Kind Value pattern ([0-9A-Z-] "){1}([0-9A-Z&] ' \"-\\. , \\s / ° \\^ \\(\\) À È É Ì Ò Ù Û "; \\ \\ \\ \\+)* annotation
source	<xs:element name="SpazioServizioTelematico" type="cm:DatoAN_Type" minOccurs="0"/>

complexType **Soggetto_Type**

diagram	<p>loc:NumeroProgressivo Se il numero dei soggetti e' superiore ai righi previsti nel modulo dovranno essere utilizzati piu' moduli avendo cura di far proseguire la numerazione "NUMERO LOCATORE/CONDUTTORE" in maniera progressiva (ad esempio 05, 06, 07, ecc.).</p> <p>loc:CodiceFiscale "Il codice fiscale deve essere formalmente corretto e registrato in Anagrafe tributaria. La non registrazione comporta lo scarto della richiesta in fase di accettazione. Nel caso di omocodia del codice fiscale risulta dall'Agenzia delle Entrate con l'attribuzione di un nuovo codice fiscale, l'indicazione nella richiesta del precedente codice fiscale (omocodice) comporta, in sede di accoglimento delle comunicazioni trasmesse in via telematica, lo scarto della stessa."</p> <p>loc:SoggettivitaIVA Se si tratta di prima registrazione non puo' essere presente se la tipologia contratto e' uguale a S1. Se si tratta di prima registrazione se tipologia contrattuale e' uguale a T4 almeno un locatore deve barrare la casella "soggettivita' iva".</p> <p>loc:PersoneFisiche +</p> <p>loc:SoggettiDiversiDaPF +</p> <p>loc:Cedente Può essere presente solo nel caso di adempimenti successivi e se Tipologia di adempimento è uguale a 3; Deve essere presente almeno un soggetto cedente e almeno un cessionario (nello stesso ruolo).</p>
namespace	urn:www.agenziaentrate.gov.it:specificheTecniche:sco:loc:v1
children	loc:NumeroProgressivo loc:CodiceFiscale loc:SoggettivitaIVA loc:PersoneFisiche loc:SoggettiDiversiDaPF loc:Cedente
used by	elements Documento RLI Type/Soggetti/PrimoModulo/Conduttore Documento RLI Type/Soggetti/Modulo/Conduttore Documento RLI Type/Soggetti/PrimoModulo/Locatore Documento RLI Type/Soggetti/Modulo/Locatore
source	<xs:complexType name="Soggetto_Type"> <xs:sequence>

	<pre> <xs:element name="NumeroProgressivo"> <xs:annotation> <xs:documentation>Se il numero dei soggetti e' superiore ai righe previsti nel modulo dovranno essere utilizzati piu' moduli avendo cura di far proseguire la numerazione "NUMERO LOCATORE/CONDUTTORE" in maniera progressiva (ad esempio 05, 06, 07, ecc.).</xs:documentation> </xs:annotation> <xs:simpleType> <xs:restriction base="xs:string"> <xs:pattern value="[0-9]{3}"/> </xs:restriction> </xs:simpleType> </xs:element> <xs:element name="CodiceFiscale" type="cm:DatoCF_Type"> <xs:annotation> <xs:documentation>"Il codice fiscale deve essere formalmente corretto e registrato in Anagrafe tributaria. La non registrazione comporta lo scarto della richiesta in fase di accettazione. Nel caso di omocodia del codice fiscale risolta dall'Agenzia delle Entrate con l'attribuzione di un nuovo codice fiscale, l'indicazione nella richiesta del precedente codice fiscale (omocodice) comporta, in sede di accoglimento delle comunicazioni trasmesse in via telematica, lo scarto della stessa."</xs:documentation> </xs:annotation> </xs:element> <xs:element name="SoggettivitaIVA" type="cm:DatoCB_Type" minOccurs="0"> <xs:annotation> <xs:documentation>Se si tratta di prima registrazione non puo' essere presente se la tipologia contratto e' uguale a S1. Se si tratta di prima registrazione se tipologia contrattuale e' uguale aT4 almeno un locatore deve barrare la casella "soggettivita' iva".</xs:documentation> </xs:annotation> </xs:element> <xs:choice> <xs:element name="PersoneFisiche" type="sc:Dati_Anagrafici_Type"/> <xs:element name="SoggettiDiversiDaPF"> <xs:complexType> <xs:sequence> <xs:element name="Denominazione"> <xs:simpleType> <xs:restriction base="cm:DatoAN_Type"> <xs:maxLength value="60"/> </xs:restriction> </xs:simpleType> </xs:element> </xs:sequence> </xs:complexType> </xs:element> </xs:choice> <xs:element name="Cedente" type="loc:Cedente-Cessionario_Type" minOccurs="0"> <xs:annotation> <xs:documentation>Può essere presente solo nel caso di adempimenti successivi e se Tipologia di adempimento è uguale a 3; Deve essere presente almeno un soggetto cedente e almeno un cessionario (nello stesso ruolo).</xs:documentation> </xs:annotation> </xs:element> </xs:sequence> </xs:complexType> </pre>
--	--

element **Soggetto_Type/NumeroProgressivo**

diagram	 loc:NumeroProgressivo Se il numero dei soggetti e' superiore ai righi previsti nel modulo dovranno essere utilizzati piu' moduli avendo cura di far proseguire la numerazione "NUMERO LOCATORE/CONDUTTORE" in maniera progressiva (ad esempio 05, 06, 07, ecc.).
namespace	urn:www.agenziaentrate.gov.it:specificheTecniche:sco:loc:v1
type	restriction of xs:string
properties	isRef 0 content simple
facets	Kind Value annotation pattern [0-9]{3}
annotation	documentation Se il numero dei soggetti e' superiore ai righi previsti nel modulo dovranno essere utilizzati piu' moduli avendo cura di far proseguire la numerazione "NUMERO LOCATORE/CONDUTTORE" in maniera progressiva (ad esempio 05, 06, 07, ecc.).
source	<pre> <xs:element name="NumeroProgressivo"> <xs:annotation> <xs:documentation>Se il numero dei soggetti e' superiore ai righi previsti nel modulo dovranno essere utilizzati piu' moduli avendo cura di far proseguire la numerazione "NUMERO LOCATORE/CONDUTTORE" in maniera progressiva (ad esempio 05, 06, 07, ecc.).</xs:documentation> </xs:annotation> <xs:simpleType> <xs:restriction base="xs:string"> <xs:pattern value="[0-9]{3}"/> </xs:restriction> </xs:simpleType> </xs:element> </pre>

element **Soggetto_Type/CodiceFiscale**

diagram	 loc:CodiceFiscale "Il codice fiscale deve essere formalmente corretto e registrato in Anagrafe tributaria. La non registrazione comporta lo scarto della richiesta in fase di accettazione. Nel caso di omocodia del codice fiscale risulta dall'Agenzia delle Entrate con l'attribuzione di un nuovo codice fiscale, l'indicazione nella richiesta del precedente codice fiscale (omocodice) comporta, in sede di accoglimento delle comunicazioni trasmesse in via telematica, lo scarto della stessa."
---------	---

Specifiche tecniche richieste di registrazione e adempimenti successivi per i contratti di locazione e affitto di immobili (Modello RLI) Allegato A

namespace	urn:www.agenziaentrate.gov.it:specificheTecniche:sco:loc:v1
type	DatoCF_Type
properties	isRef 0 content simple
facets	Kind Value annotation pattern [0-9]{11}[[A-Z]{6}[0-9LMNPQRSTUVWXYZ]{2}[A-Z]{1}[0-9LMNPQRSTUVWXYZ]{2}[A-Z]{1}{0-9LMNPQRSTUVWXYZ}{3}[A-Z]{1}
annotation	documentation "Il codice fiscale deve essere formalmente corretto e registrato in Anagrafe tributaria. La non registrazione comporta lo scarto della richiesta in fase di accettazione. Nel caso di omocodia del codice fiscale risolta dall'Agenzia delle Entrate con l'attribuzione di un nuovo codice fiscale, l'indicazione nella richiesta del precedente codice fiscale (omocodice) comporta, in sede di accoglimento delle comunicazioni trasmesse in via telematica, lo scarto della stessa."
source	<xs:element name="CodiceFiscale" type="cm:DatoCF_Type"> <xs:annotation> <xs:documentation>"Il codice fiscale deve essere formalmente corretto e registrato in Anagrafe tributaria. La non registrazione comporta lo scarto della richiesta in fase di accettazione. Nel caso di omocodia del codice fiscale risolta dall'Agenzia delle Entrate con l'attribuzione di un nuovo codice fiscale, l'indicazione nella richiesta del precedente codice fiscale (omocodice) comporta, in sede di accoglimento delle comunicazioni trasmesse in via telematica, lo scarto della stessa."</xs:documentation> </xs:annotation> </xs:element>

element **Soggetto_Type/SoggettivitàIVA**

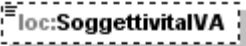
diagram	 <p>Se si tratta di prima registrazione non può essere presente se la tipologia contratto è uguale a S1. Se si tratta di prima registrazione se tipologia contrattuale è uguale a T4 almeno un locatore deve barrare la casella "soggettività iva".</p>
namespace	urn:www.agenziaentrate.gov.it:specificheTecniche:sco:loc:v1
type	DatoCB_Type
properties	isRef 0 minOcc 0 maxOcc 1 content simple
facets	Kind Value annotation pattern [01]
annotation	documentation Se si tratta di prima registrazione non può essere presente se la tipologia contratto è uguale a S1. Se si tratta di prima registrazione se tipologia contrattuale è uguale a T4 almeno un locatore deve barrare la casella "soggettività iva".
source	<xs:element name="SoggettivitàIVA" type="cm:DatoCB_Type" minOccurs="0"> <xs:annotation> <xs:documentation>Se si tratta di prima registrazione non può essere presente se la tipologia contratto è uguale a S1. Se si tratta di prima registrazione se tipologia contrattuale è uguale a T4 almeno un locatore deve barrare la casella "soggettività iva".</xs:documentation> </xs:annotation> </xs:element>

element **Soggetto_Type/PersoneFisiche**

diagram	
namespace	urn:www.agenziaentrate.gov.it:specificheTecniche:sco:loc:v1
type	Dati_Anagrafici_Type
properties	isRef 0 content complex
children	Cognome Nome Sesso DataNascita ComuneNascita ProvinciaNascita
source	<code><xs:element name="PersoneFisiche" type="sc:Dati_Anagrafici_Type"/></code>

element **Soggetto_Type/SoggettiDiversiDaPF**

diagram	
namespace	urn:www.agenziaentrate.gov.it:specificheTecniche:sco:loc:v1
properties	isRef 0 content complex
children	loc:Denominazione
source	<pre> <xs:element name="SoggettiDiversiDaPF"> <xs:complexType> <xs:sequence> <xs:element name="Denominazione"> <xs:simpleType> <xs:restriction base="cm:DatoAN_Type" value="60"/> </xs:simpleType> </xs:element> </xs:sequence> </xs:complexType> </xs:element> </pre>

element **Soggetto_Type/SoggettiDiversiDaPF/Denominazione**

diagram	
---------	--

Specifiche tecniche richieste di registrazione e adempimenti successivi per i contratti di locazione e affitto di immobili (Modello RLI) Allegato A

namespace	urn:www.agenziaentrate.gov.it:specificheTecniche:sco:loc:v1		
type	restriction of DatoAN_Type		
properties	isRef	0	
	content	simple	
facets	Kind	Value	annotation
	maxLength	60	
	pattern	([0-9A-Z\-_]\"){1}([0-9A-Z&#39;]\-_\. , s / ^\(\ \) À È É Ì Ò Ù Û \" \ \ +)*	
source	<pre><xs:element name="Denominazione"> <xs:simpleType> <xs:restriction base="cm:DatoAN_Type"> <xs:maxLength value="60"/> </xs:restriction> </xs:simpleType> </xs:element></pre>		

element **Soggetto_Type/Cedente**

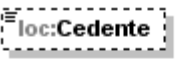
diagram	 <p>Può essere presente solo nel caso di adempimenti successivi e se Tipologia di adempimento è uguale a 3; Deve essere presente almeno un soggetto cedente e almeno un cessionario (nello stesso ruolo).</p>		
namespace	urn:www.agenziaentrate.gov.it:specificheTecniche:sco:loc:v1		
type	loc:Cedente-Cessionario_Type		
properties	isRef	0	
	minOcc	0	
	maxOcc	1	
	content	simple	
facets	Kind	Value	annotation
	maxLength	1	
	pattern	[1-9]	
	enumeration	1	documentation <![CDATA[Cedente]]>
	enumeration	2	documentation <![CDATA[Cessionario]]>
annotation	documentation Può essere presente solo nel caso di adempimenti successivi e se Tipologia di adempimento è uguale a 3; Deve essere presente almeno un soggetto cedente e almeno un cessionario (nello stesso ruolo).		
source	<pre><xs:element name="Cedente" type="loc:Cedente-Cessionario_Type" minOccurs="0"> <xs:annotation> <xs:documentation>Può essere presente solo nel caso di adempimenti successivi e se Tipologia di adempimento è uguale a 3; Deve essere presente almeno un soggetto cedente e almeno un cessionario (nello stesso ruolo).</xs:documentation> </xs:annotation> </xs:element></pre>		

complexType **UfficioCompetente_Type**

diagram	<p>Il codice della direzione Provinciale deve essere coerente con il codice ufficio territoriale</p>
namespace	urn:www.agenziaentrate.gov.it:specificheTecniche:sco:loc:v1
children	loc:DirezioneProvinciale loc:UfficioTerritoriale
source	<pre> <xs:complexType name="UfficioCompetente_Type"> <xs:sequence> <xs:element name="DirezioneProvinciale" type="reg:DirezioneProvinciale_Type"/> <xs:element name="UfficioTerritoriale" type="reg:UfficioTerritoriale_Type"> <xs:annotation> <xs:documentation>Il codice della direzione Provinciale deve essere coerente con il codice ufficio territoriale</xs:documentation> </xs:annotation> </xs:element> </xs:sequence> </xs:complexType> </pre>

element **UfficioCompetente_Type/DirezioneProvinciale**

diagram	
namespace	urn:www.agenziaentrate.gov.it:specificheTecniche:sco:loc:v1
type	reg:DirezioneProvinciale_Type
properties	isRef 0 content simple
source	<pre><xs:element name="DirezioneProvinciale" type="reg:DirezioneProvinciale_Type"/></pre>

element **UfficioCompetente_Type/UfficioTerritoriale**

diagram	<p>Il codice della direzione Provinciale deve essere coerente con il codice ufficio territoriale</p>
namespace	urn:www.agenziaentrate.gov.it:specificheTecniche:sco:loc:v1
type	reg:UfficioTerritoriale_Type
properties	isRef 0 content simple
annotation	documentation Il codice della direzione Provinciale deve essere coerente con il codice ufficio territoriale
source	<pre> <xs:element name="UfficioTerritoriale" type="reg:UfficioTerritoriale_Type"> <xs:annotation> <xs:documentation>Il codice della direzione Provinciale deve essere coerente con il codice ufficio territoriale</xs:documentation> </xs:annotation> </xs:element> </pre>

	</xs:element>
--	---------------

simpleType AdempimentoSuccessivo_Type

namespace	urn:www.agenziaentrate.gov.it:specificheTecniche:sco:loc:v1		
type	restriction of DatoAN_Type		
properties	base cm:DatoAN_Type		
facets	Kind	Value	annotation
	length	1	
	pattern	(([0-9A-Z-] \"){1}([0-9A-Z&] '\ -\ \. \, \s \/ \^ \(\) \) \) \) \" \ \ +)*	
	enumeration	S	documentation <![CDATA[Annualita' Successiva]]>
	enumeration	P	documentation <![CDATA[Proroga]]>
	enumeration	C	documentation <![CDATA[Cessione]]>
	enumeration	R	documentation <![CDATA[Risoluzione]]>
	enumeration	N	documentation <![CDATA[Conguaglio d'imposta per canoni determinati dopo la registrazione]]>
	enumeration	I	documentation <![CDATA[(Imposta sostitutiva leasing finanziari)]>
	enumeration	X	documentation <![CDATA[Proroga tempo indeterminato]]>
annotation	documentation Annualita' Successiva, Proroga, Cessione, Risoluzione:		
source	<pre> <xs:simpleType name="AdempimentoSuccessivo_Type"> <xs:annotation> <xs:documentation>Annualita' Successiva, Proroga, Cessione, Risoluzione:</xs:documentation> </xs:annotation> <xs:restriction base="cm:DatoAN_Type"> <xs:length value="1"/> <xs:enumeration value="S"> <xs:annotation> <xs:documentation><![CDATA[Annualita' Successiva]]></xs:documentation> </xs:annotation> </xs:enumeration> <xs:enumeration value="P"> <xs:annotation> <xs:documentation><![CDATA[Proroga]]></xs:documentation> </xs:annotation> </xs:enumeration> <xs:enumeration value="C"> <xs:annotation> <xs:documentation><![CDATA[Cessione]]></xs:documentation> </xs:annotation> </xs:enumeration> <xs:enumeration value="R"> <xs:annotation> <xs:documentation><![CDATA[Risoluzione]]></xs:documentation> </xs:annotation> </xs:enumeration> <xs:enumeration value="N"> <xs:annotation> <xs:documentation><![CDATA[Conguaglio d'imposta per canoni determinati dopo la registrazione]]></xs:documentation> </xs:annotation> </xs:enumeration> <xs:enumeration value="I"> <xs:annotation> <xs:documentation><![CDATA[(Imposta sostitutiva leasing finanziari)]></xs:documentation> </xs:annotation> </xs:enumeration> <xs:enumeration value="X"> <xs:annotation> <xs:documentation><![CDATA[Proroga tempo indeterminato]]></xs:documentation> </xs:annotation> </xs:enumeration> </xs:restriction> </xs:simpleType> </pre>		

	<pre> <xs:documentation><![CDATA[Conguaglio d'imposta per canoni determinati dopo la registrazione]]></xs:documentation> </xs:annotation> </xs:enumeration> <xs:enumeration value="I"> <xs:annotation> <xs:documentation><![CDATA[(Imposta sostitutiva leasing finanziari)]></xs:documentation> </xs:annotation> </xs:enumeration> <xs:enumeration value="X"> <xs:annotation> <xs:documentation><![CDATA[Proroga tempo indeterminato]]></xs:documentation> </xs:annotation> </xs:enumeration> </xs:restriction> </xs:simpleType> </pre>
--	---

simpleType **Cedente-Cessionario_Type**

namespace	urn:www.agenziaentrate.gov.it:specificheTecniche:sco:loc:v1															
type	restriction of DatoN1_Type															
properties	base cm:DatoN1_Type															
used by	element Soggetto_Type/Cedente															
facets	<table border="1"> <thead> <tr> <th>Kind</th> <th>Value</th> <th>annotation</th> </tr> </thead> <tbody> <tr> <td>maxLength</td> <td>1</td> <td></td> </tr> <tr> <td>pattern</td> <td>[1-9]</td> <td></td> </tr> <tr> <td>enumeration</td> <td>1</td> <td>documentation <![CDATA[Cedente]]></td> </tr> <tr> <td>enumeration</td> <td>2</td> <td>documentation <![CDATA[Cessionario]]></td> </tr> </tbody> </table>	Kind	Value	annotation	maxLength	1		pattern	[1-9]		enumeration	1	documentation <![CDATA[Cedente]]>	enumeration	2	documentation <![CDATA[Cessionario]]>
Kind	Value	annotation														
maxLength	1															
pattern	[1-9]															
enumeration	1	documentation <![CDATA[Cedente]]>														
enumeration	2	documentation <![CDATA[Cessionario]]>														
source	<pre> <xs:simpleType name="Cedente-Cessionario_Type"> <xs:restriction base="cm:DatoN1_Type"> <xs:enumeration value="1"> <xs:annotation> <xs:documentation><![CDATA[Cedente]]></xs:documentation> </xs:annotation> </xs:enumeration> <xs:enumeration value="2"> <xs:annotation> <xs:documentation><![CDATA[Cessionario]]></xs:documentation> </xs:annotation> </xs:enumeration> </xs:restriction> </xs:simpleType> </pre>															

simpleType **Cedolare_Type**

namespace	urn:www.agenziaentrate.gov.it:specificheTecniche:sco:loc:v1						
type	restriction of DatoAN_Type						
properties	base cm:DatoAN_Type						
used by	elements Documento_RLI_Type/Relazioni/PrimoModulo/LocazioneUsoAbitativo/Cedolare Documento_RLI_Type/Relazioni/Modulo/LocazioneUsoAbitativo/Cedolare						
facets	<table border="1"> <thead> <tr> <th>Kind</th> <th>Value</th> <th>annotation</th> </tr> </thead> <tbody> <tr> <td></td> <td></td> <td></td> </tr> </tbody> </table>	Kind	Value	annotation			
Kind	Value	annotation					

Specifiche tecniche richieste di registrazione e adempimenti successivi per i contratti di locazione e affitto di immobili (Modello RLI) Allegato A

	<p>pattern <code>(([0-9A-Z\-\]]&quot;){1})([0-9A-Z&amp;#224;] '\- \. _ s / ^\^ (\) \) A E E) O U U &quot; \\ \\ \\ +)*</code></p> <p>enumeration S</p> <p>enumeration N</p>	<p>documentation <![CDATA[adesione]]></p> <p>documentation <![CDATA[non adesione o revoca]]></p>
annotation	scelta dell'opzione per la cedolare secca	
source	<pre> <xs:simpleType name="Cedolare_Type"> <xs:annotation> <xs:documentation>scelta dell'opzione per la cedolare secca</xs:documentation> </xs:annotation> <xs:restriction base="cm:DatoAN_Type"> <xs:enumeration value="S"> <xs:annotation> <xs:documentation><![CDATA[adesione]]></xs:documentation> </xs:annotation> </xs:enumeration> <xs:enumeration value="N"> <xs:annotation> <xs:documentation><![CDATA[non adesione o revoca]]></xs:documentation> </xs:annotation> </xs:enumeration> </xs:restriction> </xs:simpleType> </pre>	

simpleType RuoloControparte_Type

namespace	urn:www.agenziaentrate.gov.it:specificheTecniche:sco:loc:v1	
type	restriction of DatoAN_Type	
properties	base cm:DatoAN_Type	
facets	<p>Kind Value annotation</p> <p>length 1</p> <p>pattern <code>(([0-9A-Z\-\]]&quot;){1})([0-9A-Z&amp;#224;] '\- \. _ s / ^\^ (\) \) A E E) O U U &quot; \\ \\ \\ +)*</code></p> <p>enumeration A</p> <p>enumeration B</p>	<p>documentation <![CDATA[locatore]]></p> <p>documentation <![CDATA[conduttore]]></p>
source	<pre> <xs:simpleType name="RuoloControparte_Type"> <xs:restriction base="cm:DatoAN_Type"> <xs:length value="1"/> <xs:enumeration value="A"> <xs:annotation> <xs:documentation><![CDATA[locatore]]></xs:documentation> </xs:annotation> </xs:enumeration> <xs:enumeration value="B"> <xs:annotation> <xs:documentation><![CDATA[conduttore]]></xs:documentation> </xs:annotation> </xs:enumeration> </xs:restriction> </xs:simpleType> </pre>	

simpleType TipoCanone_Type

namespace	urn:www.agenziaentrate.gov.it:specificheTecniche:sco:loc:v1		
type	restriction of DatoAN_Type		
properties	base cm:DatoAN_Type		
facets	Kind	Value	annotation
	length	1	
	pattern	([0-9A-Z\-_]"){1}([0-9A-Z&#x20;] '\- \. _ \$ / ^\ \\) À É È Ì Ò Ù Ú " \\ / +)*	
	enumeration	F	documentation <![CDATA[Canone Fisso]]>
	enumeration	V	documentation <![CDATA[Canone Variabile]]>
source	<pre><xs:simpleType name="TipoCanone_Type"> <xs:restriction base="cm:DatoAN_Type"> <xs:length value="1"/> <xs:enumeration value="F"> <xs:annotation> <xs:documentation><![CDATA[Canone Fisso]]></xs:documentation> </xs:annotation> </xs:enumeration> <xs:enumeration value="V"> <xs:annotation> <xs:documentation><![CDATA[Canone Variabile]]></xs:documentation> </xs:annotation> </xs:enumeration> </xs:restriction> </xs:simpleType></pre>		

simpleType TipoCosto_Type

namespace	urn:www.agenziaentrate.gov.it:specificheTecniche:sco:loc:v1		
type	restriction of DatoAN_Type		
properties	base cm:DatoAN_Type		
facets	Kind	Value	annotation
	length	1	
	pattern	([0-9A-Z\-_]"){1}([0-9A-Z&#x20;] '\- \. _ \$ / ^\ \\) À É È Ì Ò Ù Ú " \\ / +)*	
	enumeration	F	documentation <![CDATA[costo finanziato]]>
	enumeration	R	documentation <![CDATA[costo di realizzazione]]>
source	<pre><xs:simpleType name="TipoCosto_Type"> <xs:restriction base="cm:DatoAN_Type"> <xs:length value="1"/> <xs:enumeration value="F"> <xs:annotation> <xs:documentation><![CDATA[costo finanziato]]></xs:documentation> </xs:annotation> </xs:enumeration> <xs:enumeration value="R"> <xs:annotation> <xs:documentation><![CDATA[costo di realizzazione]]></xs:documentation> </xs:annotation> </xs:enumeration> </xs:restriction> </xs:simpleType></pre>		

	<pre> </xs:enumeration> </xs:restriction> </xs:simpleType> </pre>
--	---

simpleType TipoProroga_Type

namespace	urn:www.agenziaentrate.gov.it:specificheTecniche:sco:loc:v1																						
type	restriction of DatoAN_Type																						
properties	base cm:DatoAN_Type																						
facets	<table border="1"> <thead> <tr> <th>Kind</th> <th>Value</th> <th>annotation</th> </tr> </thead> <tbody> <tr> <td>length</td> <td>1</td> <td></td> </tr> <tr> <td>pattern</td> <td> <pre> {([0-9A-Z-])&quot;}{1}([0-9A-Z&amp;#x201E ' \\- \\. \\s / ^\\^\\(\\) ! É É Ï Ú Û &quot; \\ \\ \\+)* </pre> </td> <td></td> </tr> <tr> <td>enumeration</td> <td>M</td> <td>documentation <![CDATA[moratoria ABI]]></td> </tr> <tr> <td>enumeration</td> <td>R</td> <td>documentation <![CDATA[ri-negoziazione del contratto fuori moratoria ABI]]></td> </tr> <tr> <td>enumeration</td> <td>V</td> <td>documentation <![CDATA[alluvione Veneto]]></td> </tr> <tr> <td>enumeration</td> <td>A</td> <td>documentation <![CDATA[terremoto Abruzzo]]></td> </tr> </tbody> </table>	Kind	Value	annotation	length	1		pattern	<pre> {([0-9A-Z-])&quot;}{1}([0-9A-Z&amp;#x201E ' \\- \\. \\s / ^\\^\\(\\) ! É É Ï Ú Û &quot; \\ \\ \\+)* </pre>		enumeration	M	documentation <![CDATA[moratoria ABI]]>	enumeration	R	documentation <![CDATA[ri-negoziazione del contratto fuori moratoria ABI]]>	enumeration	V	documentation <![CDATA[alluvione Veneto]]>	enumeration	A	documentation <![CDATA[terremoto Abruzzo]]>	
Kind	Value	annotation																					
length	1																						
pattern	<pre> {([0-9A-Z-])&quot;}{1}([0-9A-Z&amp;#x201E ' \\- \\. \\s / ^\\^\\(\\) ! É É Ï Ú Û &quot; \\ \\ \\+)* </pre>																						
enumeration	M	documentation <![CDATA[moratoria ABI]]>																					
enumeration	R	documentation <![CDATA[ri-negoziazione del contratto fuori moratoria ABI]]>																					
enumeration	V	documentation <![CDATA[alluvione Veneto]]>																					
enumeration	A	documentation <![CDATA[terremoto Abruzzo]]>																					
source	<pre> <xs:simpleType name="TipoProroga_Type"> <xs:restriction base="cm:DatoAN_Type"> <xs:length value="1"/> <xs:enumeration value="M"> <xs:annotation> <xs:documentation><![CDATA[moratoria ABI]]></xs:documentation> </xs:annotation> </xs:enumeration> <xs:enumeration value="R"> <xs:annotation> <xs:documentation><![CDATA[ri-negoziazione del contratto fuori moratoria ABI]]></xs:documentation> </xs:annotation> </xs:enumeration> <xs:enumeration value="V"> <xs:annotation> <xs:documentation><![CDATA[alluvione Veneto]]></xs:documentation> </xs:annotation> </xs:enumeration> <xs:enumeration value="A"> <xs:annotation> <xs:documentation><![CDATA[terremoto Abruzzo]]></xs:documentation> </xs:annotation> </xs:enumeration> </xs:restriction> </xs:simpleType> </pre>																						

element Documento

diagram						
namespace	urn:www.agenziaentrate.gov.it:specificheTecniche:common:v2					
type	Documento_Type					
properties	content	complex	abstract	true		
used by	element	Fornitura				
attributes	Name	Type	Use	Default	Fixed	annotation
	identificativo	Identificativo_Type	required			
source	<code><xs:element name="Documento" type="Documento_Type" abstract="true"/></code>					

element Fornitura

diagram						
namespace	urn:www.agenziaentrate.gov.it:specificheTecniche:common:v2					
properties	content	complex				
children	Intestazione Documento					
source	<pre> <xs:element name="Fornitura"> <xs:complexType> <xs:sequence> <xs:element name="Intestazione" type="Intestazione_Type"/> <xs:element ref="Documento" maxOccurs="unbounded"/> </xs:sequence> </xs:complexType> </xs:element> </pre>					

element **Fornitura/Intestazione**

diagram	
namespace	urn:www.agenziaentrate.gov.it:specificheTecniche:common:v2
type	Intestazione_Type
properties	isRef 0 content complex
children	CodiceFiscaleFornitore SpazioUtente SpazioServizioTelematico CodiceFornitura TipoFornitore
source	<code><xs:element name="Intestazione" type="Intestazione_Type"/></code>

complexType **Dati_Intestazione_Type**

diagram	
namespace	urn:www.agenziaentrate.gov.it:specificheTecniche:common:v2
children	CodiceFiscaleFornitore SpazioUtente SpazioServizioTelematico
used by	complexType Intestazione_Type Intestazione_Type
source	<pre> <xs:complexType name="Dati_Intestazione_Type"> <xs:sequence> <xs:element name="CodiceFiscaleFornitore" type="DatoCF_Type"/> <xs:element name="SpazioUtente" type="DatoAN_Type" minOccurs="0"/> <xs:element name="SpazioServizioTelematico" type="DatoAN_Type" minOccurs="0"/> </xs:sequence> </xs:complexType> </pre>

element **Dati_Intestazione_Type/CodiceFiscaleFornitore**

diagram	
namespace	urn:www.agenziaentrate.gov.it:specificheTecniche:common:v2
type	DatoCF_Type
properties	isRef 0 content simple
facets	Kind Value annotation

Specifiche tecniche richieste di registrazione e adempimenti successivi per i contratti di locazione e affitto di immobili (Modello RLI) Allegato A

	pattern <code>[0-9]{11}[A-Z]{6}[0-9LMNPQRSTUVWXYZ]{2}[A-Z]{1}[0-9LMNPQRSTUVWXYZ]{2}[A-Z]{1}[0-9LMNPQRSTUVWXYZ]{3}[A-Z]{1}</code>
source	<code><xs:element name="CodiceFiscaleFornitore" type="DatoCF_Type"/></code>

element **Dati Intestazione_Type/SpazioUtente**

diagram	
namespace	urn:www.agenziaentrate.gov.it:specificheTecniche:common:v2
type	DatoAN_Type
properties	isRef 0 minOcc 0 maxOcc 1 content simple
facets	Kind Value annotation pattern <code>([0-9A-Z-] \&quot;){1}([0-9A-Z&amp;#x26;] ' \"-\. , s / \^\(\ \)\ À È É Ì Ò Ù Û &quot; \ \\ / +)*</code>
source	<code><xs:element name="SpazioUtente" type="DatoAN_Type" minOccurs="0"/></code>

element **Dati Intestazione_Type/SpazioServizioTelematico**

diagram	
namespace	urn:www.agenziaentrate.gov.it:specificheTecniche:common:v2
type	DatoAN_Type
properties	isRef 0 minOcc 0 maxOcc 1 content simple
facets	Kind Value annotation pattern <code>([0-9A-Z-] \&quot;){1}([0-9A-Z&amp;#x26;] ' \"-\. , s / \^\(\ \)\ À È É Ì Ò Ù Û &quot; \ \\ / +)*</code>
source	<code><xs:element name="SpazioServizioTelematico" type="DatoAN_Type" minOccurs="0"/></code>

complexType **Documento_Type**

diagram	
namespace	urn:www.agenziaentrate.gov.it:specificheTecniche:common:v2
used by	element Documento complexType Documento_RLI_Type
attributes	Name Type Use Default Fixed annotation identificativo Identificativo_Type required
annotation	documentation Documento trasmesso
source	<code><xs:complexType name="Documento_Type"> <xs:annotation> <xs:documentation xml:lang="it">Documento trasmesso</xs:documentation> </xs:annotation> <xs:attribute name="identificativo" type="Identificativo_Type" use="required"/> </xs:complexType></code>

	</xs:complexType>
--	-------------------

attribute **Documento_Type/@identificativo**

type	Identificativo_Type
properties	isRef 0 use required
facets	Kind Value pattern [0-9]{4}[1-9][0-9]{3}[1-9][0-9][0-9]{2}[1-9][0-9]{2}[[0-9][1-9][0-9]{3}][1-9][0-9]{4} annotation
source	<xs:attribute name="identificativo" type="Identificativo_Type" use="required"/>

complexType **Intestazione_Type**

diagram	
namespace	urn:www.agenziaentrate.gov.it:specificheTecniche:common:v2
type	extension of Dati_Intestazione_Type
properties	base Dati_Intestazione_Type
children	CodiceFiscaleFornitore SpazioUtente SpazioServizioTelematico CodiceFornitura TipoFornitore
used by	element Fornitura/Intestazione
annotation	documentation Dati generali della fornitura
source	<pre> <xs:complexType name="Intestazione_Type"> <xs:annotation> <xs:documentation xml:lang="it">Dati generali della fornitura</xs:documentation> </xs:annotation> <xs:complexContent> <xs:extension base="Dati_Intestazione_Type"> <xs:sequence> <xs:element name="CodiceFornitura" type="CodiceFornitura_Type"/> <xs:element name="TipoFornitore" type="DatoNP_Type"/> </xs:sequence> </xs:extension> </xs:complexContent> </xs:complexType> </pre>

element **Intestazione_Type/CodiceFornitura**

diagram	
namespace	urn:www.agenziaentrate.gov.it:specificheTecniche:common:v2
type	CodiceFornitura_Type
properties	isRef 0 content simple
facets	Kind Value annotation length 5 pattern ([0-9A-Z-]*)"{1}([0-9A-Z&#x26;#x27; \-\. , s / ^\^\(\ \) À È É Ì Ò Ù Û " \ \+)*
source	<xs:element name="CodiceFornitura" type="CodiceFornitura_Type"/>

element **Intestazione_Type/TipoFornitore**

diagram	
namespace	urn:www.agenziaentrate.gov.it:specificheTecniche:common:v2
type	DatoNP_Type
properties	isRef 0 content simple
facets	Kind Value annotation pattern [1-9]{1}[0-9]*
source	<xs:element name="TipoFornitore" type="DatoNP_Type"/>

simpleType **CodiceFornitura_Type**

namespace	urn:www.agenziaentrate.gov.it:specificheTecniche:common:v2
type	restriction of DatoAN_Type
properties	base DatoAN_Type
used by	elements Intestazione_Type/CodiceFornitura Intestazione_Type/CodiceFornitura
facets	Kind Value annotation length 5 pattern ([0-9A-Z-]*)"{1}([0-9A-Z&#x26;#x27; \-\. , s / ^\^\(\ \) À È É Ì Ò Ù Û " \ \+)*
source	<xs:simpleType name="CodiceFornitura_Type" base="DatoAN_Type" value="5"/>

simpleType **Identificativo_Type**

namespace	urn:www.agenziaentrate.gov.it:specificheTecniche:common:v2
type	restriction of xs:string
properties	base xs:string
used by	attribute Documento_Type/@identificativo

Specifiche tecniche richieste di registrazione e adempimenti successivi per i contratti di locazione e affitto di immobili (Modello RLI) Allegato A

facets	Kind pattern	Value [0-9]{4}[1-9]([0-9]{3}[1-9][0-9]([0-9]{2}[1-9][0-9]{2}) ([0-9][1-9][0-9]{3}) ([1-9][0-9]{4})	annotation
source	<pre><xs:simpleType name="Identificativo_Type" base="xs:string"> <xs:restriction base="xs:string"> <xs:pattern value="[0-9]{4}[1-9]([0-9]{3}[1-9][0-9]([0-9]{2}[1-9][0-9]{2}) ([0-9][1-9][0-9]{3}) ([1-9][0-9]{4})" /> </xs:restriction> </xs:simpleType></pre>		

complexType **Dati_Anagrafici_Type**

diagram			
namespace	urn:www.agenziaentrate.gov.it:specificheTecniche:sco:common:v2		
children	Cognome Nome Sesso DataNascita ComuneNascita ProvinciaNascita		
used by	elements	Persone Fisiche_Type/DatiAnagrafici Soggetto_Type/PersoneFisiche	Dati Sottoscrittore_Type/DatiAnagrafici
source	<pre><xs:complexType name="Dati_Anagrafici_Type"> <xs:sequence> <xs:element name="Cognome" type="cm:DatoAN_Type"/> <xs:element name="Nome" type="cm:DatoAN_Type"/> <xs:element name="Sesso" type="Sesso_Type"/> <xs:element name="DataNascita" type="cm:DatoDT_Type"/> <xs:element name="ComuneNascita" type="cm:DatoAN_Type"/> <xs:element name="ProvinciaNascita" type="cm:PN_Type" minOccurs="0"/> </xs:sequence> </xs:complexType></pre>		

element **Dati_Anagrafici_Type/Cognome**

diagram			
namespace	urn:www.agenziaentrate.gov.it:specificheTecniche:sco:common:v2		
type	DatoAN_Type		
properties	isRef	0	
properties	content	simple	
facets	Kind pattern	Value ([0-9A-Z-] \"){1}([0-9A-Z&] [\-\.! \s / \^\(\ \)\À È É Ì Ò Ù Û " \\ / +)*	annotation
source	<pre><xs:element name="Cognome" type="cm:DatoAN_Type"/></pre>		

element Dati_Anagrafici_Type/Nome

diagram		
namespace	urn:www.agenziaentrate.gov.it:specificheTecniche:sco:common:v2	
type	DatoAN_Type	
properties	isRef 0 content simple	
facets	Kind Value pattern ([0-9A-Z-] \"){1}([0-9A-Z&#x2D;] ' \\. \\s / ' ^\\(\\) À È É Ì Ò Ù Ú " \\ \\ \\+)*	annotation
source	<xs:element name="Nome" type="cm:DatoAN_Type"/>	

element Dati_Anagrafici_Type/Sesso

diagram		
namespace	urn:www.agenziaentrate.gov.it:specificheTecniche:sco:common:v2	
type	Sesso_Type	
properties	isRef 0 content simple	
facets	Kind Value pattern ([0-9A-Z-] \"){1}([0-9A-Z&#x2D;] ' \\. \\s / ' ^\\(\\) À È É Ì Ò Ù Ú " \\ \\ \\+)* enumeration M enumeration F	annotation documentation <![CDATA[Maschio]]> documentation <![CDATA[Femmina]]>
source	<xs:element name="Sesso" type="Sesso_Type"/>	

element Dati_Anagrafici_Type/DataNascita

diagram		
namespace	urn:www.agenziaentrate.gov.it:specificheTecniche:sco:common:v2	
type	DatoDT_Type	
properties	isRef 0 content simple	
facets	Kind Value length 8 pattern ((([0-9]{1}[0-9]{12}[0-9]{3}[01])0{13578}1012)\d{4}))(((0[1-9]{12}[0-9]{30}0{469}11)\d{4}))((0[1-9]{1}[0-9]{2}[0-8](02)\d{4}))((29)(02)([02468][04800]))((29)(02)([13579][2600]))((29)(02)([0-9][0-9][0][48]))((29)(02)([0-9][0-9][2468][048]))((29)(02)([0-9][0-9][13579][26]))	annotation
source	<xs:element name="DataNascita" type="cm:DatoDT_Type"/>	

element Dati_Anagrafici_Type/ComuneNascita

diagram		
---------	--	--

namespace	urn:www.agenziaentrate.gov.it:specificheTecniche:sco:common:v2
type	DatoAN_Type
properties	isRef 0 content simple
facets	Kind Value pattern ([0-9A-Z-] \"){1}([0-9A-Z&] '\-\. , s / \^\(\ \) À È É Ì Ò Ù Û \" \ \\ / +)* annotation
source	<xs:element name="ComuneNascita" type="cm:DatoAN_Type"/>

element **Dati_Anagrafici_Type/ProvinciaNascita**

diagram	
namespace	urn:www.agenziaentrate.gov.it:specificheTecniche:sco:common:v2
type	PN_Type
properties	isRef 0 minOcc 0 maxOcc 1 content simple
source	<xs:element name="ProvinciaNascita" type="cm:PN_Type" minOccurs="0"/>

complexType **Dati_Sottoscrittore_Type**

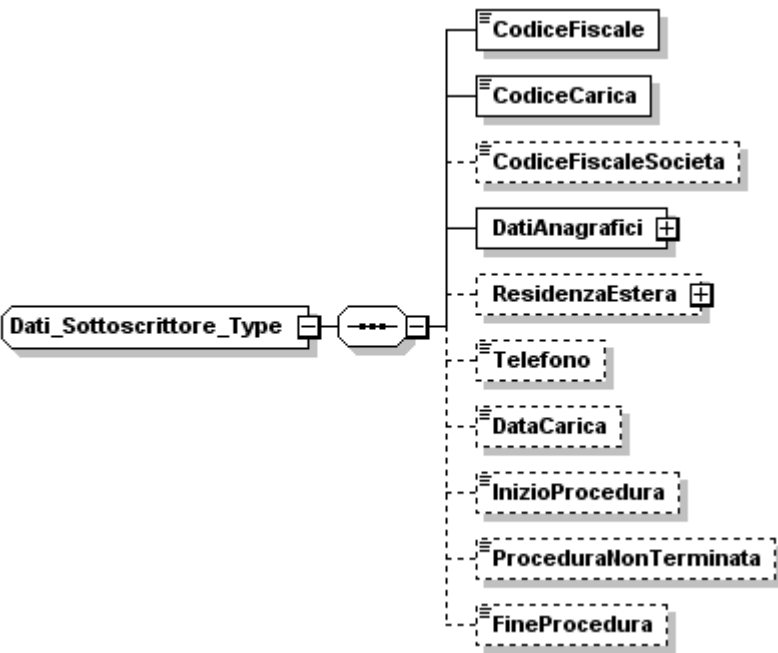
diagram	
namespace	urn:www.agenziaentrate.gov.it:specificheTecniche:sco:common:v2
children	CodiceFiscale CodiceCarica CodiceFiscaleSocieta DatiAnagrafici ResidenzaEstera Telefono DataCarica InizioProcedura ProceduraNonTerminata FineProcedura
source	<xs:complexType name="Dati_Sottoscrittore_Type"> <xs:sequence> <xs:element name="CodiceFiscale" type="cm:DatoCF_Type"/> <xs:element name="CodiceCarica" type="Codice_Carica_Type"/> <xs:element name="CodiceFiscaleSocieta" type="cm:DatoCN_Type" minOccurs="0"/>

Specifiche tecniche richieste di registrazione e adempimenti successivi per i contratti di locazione e affitto di immobili (Modello RLI) Allegato A

<pre> <xs:element name="DatiAnagrafici" type="Dati_Anagrafici_Type"/> <xs:element name="ResidenzaEstera" type="Residenza_Estera_Type" minOccurs="0"/> <xs:element name="Telefono" type="cm:DatoTL_Type" minOccurs="0"/> <xs:element name="DataCarica" type="cm:DatoDT_Type" minOccurs="0"/> <xs:element name="InizioProcedura" type="cm:DatoDT_Type" minOccurs="0"/> <xs:element name="ProceduraNonTerminata" type="cm:DatoCB_Type" minOccurs="0"/> <xs:element name="FineProcedura" type="cm:DatoDT_Type" minOccurs="0"/> </xs:sequence> </xs:complexType> </pre>
--

element **Dati_Sottoscrittore_Type/CodiceFiscale**

diagram	
namespace	urn:www.agenziaentrate.gov.it:specificheTecniche:sco:common:v2
type	DatoCF_Type
properties	isRef 0 content simple
facets	Kind Value annotation pattern [0-9]{11}[[A-Z]{6}[0-9LMNPQRSTUUV]{2}[A-Z]{1}[0-9LMNPQRSTUUV]{2}[A-Z]{1}[0-9LMNPQRSTUUV]{3}[A-Z]{1}]
source	<pre><xs:element name="CodiceFiscale" type="cm:DatoCF_Type"/></pre>

element **Dati_Sottoscrittore_Type/CodiceCarica**

diagram																																								
namespace	urn:www.agenziaentrate.gov.it:specificheTecniche:sco:common:v2																																							
type	Codice Carica_Type																																							
properties	isRef 0 content simple																																							
facets	<table border="0"> <tr> <td>Kind</td> <td>Value</td> <td>annotation</td> </tr> <tr> <td>pattern</td> <td>[1-9]{1}[0-9]*</td> <td></td> </tr> <tr> <td>enumeration 1</td> <td></td> <td>documentation Rappresentante legale, negoziale o di fatto, socio amministratore</td> </tr> <tr> <td>enumeration 2</td> <td></td> <td>documentation <![CDATA[Rappresentante di minore, inabilitato o interdetto, amministratore di sostegno, ovvero curatore dell'eredità giacente, amministratore dell'eredità]]></td> </tr> <tr> <td>enumeration 3</td> <td></td> <td>documentation Curatore fallimentare</td> </tr> <tr> <td>enumeration 4</td> <td></td> <td>documentation Commissario liquidatore</td> </tr> <tr> <td>enumeration 5</td> <td></td> <td>documentation Commissario giudiziale</td> </tr> <tr> <td>enumeration 6</td> <td></td> <td>documentation <![CDATA[Rappresentante fiscale di soggetto non residente]]></td> </tr> <tr> <td>enumeration 7</td> <td></td> <td>documentation Erede</td> </tr> <tr> <td>enumeration 8</td> <td></td> <td>documentation <![CDATA[Liquidatore - liquidazione volontaria]]></td> </tr> <tr> <td>enumeration 9</td> <td></td> <td>documentation <![CDATA[Soggetto tenuto a presentare dichiarazione in caso di operazioni straordinarie]]></td> </tr> <tr> <td>enumeration 10</td> <td></td> <td>documentation <![CDATA[Rappresentante fiscale di soggetto non residente con le limitazioni di cui all'art. 44, comma 3, del D.L. n.331/1993]]></td> </tr> <tr> <td>enumeration 11</td> <td></td> <td>documentation</td> </tr> </table>	Kind	Value	annotation	pattern	[1-9]{1}[0-9]*		enumeration 1		documentation Rappresentante legale, negoziale o di fatto, socio amministratore	enumeration 2		documentation <![CDATA[Rappresentante di minore, inabilitato o interdetto, amministratore di sostegno, ovvero curatore dell'eredità giacente, amministratore dell'eredità]]>	enumeration 3		documentation Curatore fallimentare	enumeration 4		documentation Commissario liquidatore	enumeration 5		documentation Commissario giudiziale	enumeration 6		documentation <![CDATA[Rappresentante fiscale di soggetto non residente]]>	enumeration 7		documentation Erede	enumeration 8		documentation <![CDATA[Liquidatore - liquidazione volontaria]]>	enumeration 9		documentation <![CDATA[Soggetto tenuto a presentare dichiarazione in caso di operazioni straordinarie]]>	enumeration 10		documentation <![CDATA[Rappresentante fiscale di soggetto non residente con le limitazioni di cui all'art. 44, comma 3, del D.L. n.331/1993]]>	enumeration 11		documentation
Kind	Value	annotation																																						
pattern	[1-9]{1}[0-9]*																																							
enumeration 1		documentation Rappresentante legale, negoziale o di fatto, socio amministratore																																						
enumeration 2		documentation <![CDATA[Rappresentante di minore, inabilitato o interdetto, amministratore di sostegno, ovvero curatore dell'eredità giacente, amministratore dell'eredità]]>																																						
enumeration 3		documentation Curatore fallimentare																																						
enumeration 4		documentation Commissario liquidatore																																						
enumeration 5		documentation Commissario giudiziale																																						
enumeration 6		documentation <![CDATA[Rappresentante fiscale di soggetto non residente]]>																																						
enumeration 7		documentation Erede																																						
enumeration 8		documentation <![CDATA[Liquidatore - liquidazione volontaria]]>																																						
enumeration 9		documentation <![CDATA[Soggetto tenuto a presentare dichiarazione in caso di operazioni straordinarie]]>																																						
enumeration 10		documentation <![CDATA[Rappresentante fiscale di soggetto non residente con le limitazioni di cui all'art. 44, comma 3, del D.L. n.331/1993]]>																																						
enumeration 11		documentation																																						

Specifiche tecniche richieste di registrazione e adempimenti successivi per i contratti di locazione e affitto di immobili (Modello RLI) Allegato A

	enumeration 12	<![CDATA[Soggetto esercente l'attività tutoria del minore o interdetto in relazione alla funzione istituzionale rivestita]]>
	enumeration 13	documentation <![CDATA[Liquidatore - liquidazione volontaria di ditta individuale periodo ante messa in liquidazione]]>
	enumeration 14	documentation Amministratore di condominio
	enumeration 15	documentation <![CDATA[Soggetto che sottoscrive la dichiarazione per conto di una pubblica amministrazione]]>
source	<xs:element name="CodiceCarica" type="Codice_Carica_Type"/>	

element **Dati_Sottoscrittore_Type/CodiceFiscaleSocieta**

diagram		
namespace	urn:www.agenziaentrate.gov.it:specificheTecniche:sco:common:v2	
type	DatoCN_Type	
properties	isRef 0 minOcc 0 maxOcc 1 content simple	
facets	Kind Value annotation	length 11 pattern [0-9]{11}
source	<xs:element name="CodiceFiscaleSocieta" type="cm:DatoCN_Type" minOccurs="0"/>	

element **Dati_Sottoscrittore_Type/DatiAnagrafici**

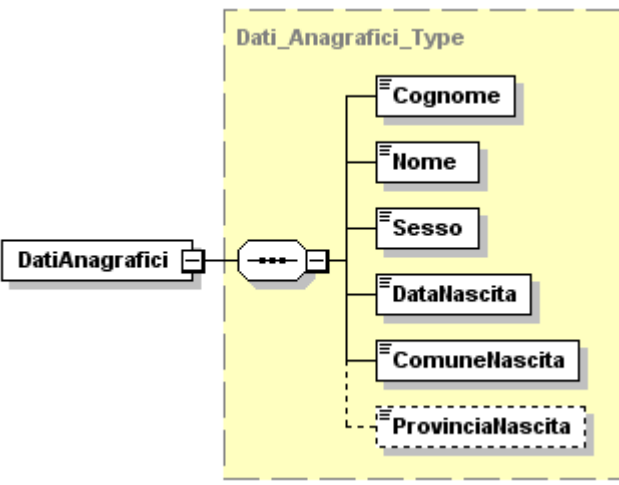
diagram		
namespace	urn:www.agenziaentrate.gov.it:specificheTecniche:sco:common:v2	
type	Dati_Anagrafici_Type	
properties	isRef 0 content complex	
children	Cognome Nome Sesso DataNascita ComuneNascita ProvinciaNascita	
source	<xs:element name="DatiAnagrafici" type="Dati_Anagrafici_Type"/>	

element **Dati_Sottoscrittore_Type/ResidenzaEstera**

diagram									
namespace	urn:www.agenziaentrate.gov.it:specificheTecniche:sco:common:v2								
type	Residenza_Estera_Type								
properties	<table border="0"> <tr><td>isRef</td><td>0</td></tr> <tr><td>minOcc</td><td>0</td></tr> <tr><td>maxOcc</td><td>1</td></tr> <tr><td>content</td><td>complex</td></tr> </table>	isRef	0	minOcc	0	maxOcc	1	content	complex
isRef	0								
minOcc	0								
maxOcc	1								
content	complex								
children	CodiceStatoEestero StatoFederato LocalitaEestero IndirizzoEestero								
source	<xs:element name="ResidenzaEstera" type="Residenza_Estera_Type" minOccurs="0"/>								

element **Dati_Sottoscrittore_Type/Telefono**

diagram									
namespace	urn:www.agenziaentrate.gov.it:specificheTecniche:sco:common:v2								
type	DatoTL_Type								
properties	<table border="0"> <tr><td>isRef</td><td>0</td></tr> <tr><td>minOcc</td><td>0</td></tr> <tr><td>maxOcc</td><td>1</td></tr> <tr><td>content</td><td>simple</td></tr> </table>	isRef	0	minOcc	0	maxOcc	1	content	simple
isRef	0								
minOcc	0								
maxOcc	1								
content	simple								
facets	<table border="0"> <tr><td>Kind</td><td>Value</td><td>annotation</td></tr> <tr><td>pattern</td><td>[0-9]*</td><td></td></tr> </table>	Kind	Value	annotation	pattern	[0-9]*			
Kind	Value	annotation							
pattern	[0-9]*								
source	<xs:element name="Telefono" type="cm:DatoTL_Type" minOccurs="0"/>								

element **Dati_Sottoscrittore_Type/DataCarica**

diagram										
namespace	urn:www.agenziaentrate.gov.it:specificheTecniche:sco:common:v2									
type	DatoDT_Type									
properties	<table border="0"> <tr><td>isRef</td><td>0</td></tr> <tr><td>minOcc</td><td>0</td></tr> <tr><td>maxOcc</td><td>1</td></tr> <tr><td>content</td><td>simple</td></tr> </table>	isRef	0	minOcc	0	maxOcc	1	content	simple	
isRef	0									
minOcc	0									
maxOcc	1									
content	simple									
facets	<table border="0"> <tr><td>Kind</td><td>Value</td><td>annotation</td></tr> <tr><td>length</td><td>8</td><td></td></tr> <tr><td>pattern</td><td colspan="2">(((0[1-9][12][0-9]3[01])(0[13578]10 12)\d{4})) ((0[1-9][12][0-9]30)(0[469]11)\d{4})) ((0[1-9]1[0-9]2[0-8])(02)\d{4})) ((29)(02)([02468][048]00)) ((29)(02)([13579][26]00)) ((29)(02)([0-9][0-9][0][48])) ((29)(02)([0-9][0-9][2468][048])) ((29)(02)([0-9][0-9][13579][26]))</td></tr> </table>	Kind	Value	annotation	length	8		pattern	(((0[1-9][12][0-9]3[01])(0[13578]10 12)\d{4})) ((0[1-9][12][0-9]30)(0[469]11)\d{4})) ((0[1-9]1[0-9]2[0-8])(02)\d{4})) ((29)(02)([02468][048]00)) ((29)(02)([13579][26]00)) ((29)(02)([0-9][0-9][0][48])) ((29)(02)([0-9][0-9][2468][048])) ((29)(02)([0-9][0-9][13579][26]))	
Kind	Value	annotation								
length	8									
pattern	(((0[1-9][12][0-9]3[01])(0[13578]10 12)\d{4})) ((0[1-9][12][0-9]30)(0[469]11)\d{4})) ((0[1-9]1[0-9]2[0-8])(02)\d{4})) ((29)(02)([02468][048]00)) ((29)(02)([13579][26]00)) ((29)(02)([0-9][0-9][0][48])) ((29)(02)([0-9][0-9][2468][048])) ((29)(02)([0-9][0-9][13579][26]))									

source	<xs:element name="DataCarica" type="cm:DatoDT_Type" minOccurs="0"/>
--------	---

element Dati Sottoscrittore_Type/InizioProcedura

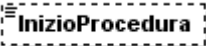
diagram	
namespace	urn:www.agenziaentrate.gov.it:specificheTecniche:sco:common:v2
type	DatoDT_Type
properties	isRef 0 minOcc 0 maxOcc 1 content simple
facets	Kind Value annotation length 8 pattern (((([0-9][1-9][12][0-9]3[01])(0[13578]10[12](\d{4})) ((([0][1-9][12][0-9]30)(0[469]11)(\d{4})) ((0[1-9]1[0-9]2[0-8])(02)(\d{4})) ((29)(02)([02468][048]00)) ((29)(02)([13579][26]00)) ((29)(02)([0-9][0-9][0][48])) ((29)(02)([0-9][0-9][2468][048])) ((29)(02)([0-9][0-9][13579][26])))))
source	<xs:element name="InizioProcedura" type="cm:DatoDT_Type" minOccurs="0"/>

element Dati Sottoscrittore_Type/ProceduraNonTerminata

diagram	
namespace	urn:www.agenziaentrate.gov.it:specificheTecniche:sco:common:v2
type	DatoCB_Type
properties	isRef 0 minOcc 0 maxOcc 1 content simple
facets	Kind Value annotation pattern [01]
source	<xs:element name="ProceduraNonTerminata" type="cm:DatoCB_Type" minOccurs="0"/>

element Dati Sottoscrittore_Type/FineProcedura

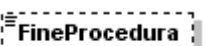
diagram	
namespace	urn:www.agenziaentrate.gov.it:specificheTecniche:sco:common:v2
type	DatoDT_Type
properties	isRef 0 minOcc 0 maxOcc 1 content simple
facets	Kind Value annotation length 8 pattern (((([0-9][1-9][12][0-9]3[01])(0[13578]10[12](\d{4})) ((([0][1-9][12][0-9]30)(0[469]11)(\d{4})) ((0[1-9]1[0-9]2[0-8])(02)(\d{4})) ((29)(02)([02468][048]00)) ((29)(02)([13579][26]00)) ((29)(02)([0-9][0-9][0][48])) ((29)(02)([0-9][0-9][2468][048])) ((29)(02)([0-9][0-9][13579][26])))))
source	<xs:element name="FineProcedura" type="cm:DatoDT_Type" minOccurs="0"/>

complexType **Domicilio_EE_Type**

diagram	
namespace	urn:www.agenziaentrate.gov.it:specificheTecniche:sco:common:v2
children	Comune Provincia CodiceComune Indirizzo Cap DataVariazione
used by	element Soggetti Diversi Da PF Type/SedeLegale
source	<pre> <xs:complexType name="Domicilio_EE_Type"> <xs:sequence> <xs:element name="Comune" type="cm:DatoAN_Type"/> <xs:element name="Provincia" type="cm:PE_Type" minOccurs="0"/> <xs:element name="CodiceComune" type="cm:DatoAN_Type" minOccurs="0"/> <xs:element name="Indirizzo" type="cm:DatoAN_Type" minOccurs="0"/> <xs:element name="Cap" type="cm:DatoCP_Type" minOccurs="0"/> <xs:element name="DataVariazione" type="cm:DatoD6_Type" minOccurs="0"/> </xs:sequence> </xs:complexType> </pre>

element **Domicilio_EE_Type/Comune**

diagram	
namespace	urn:www.agenziaentrate.gov.it:specificheTecniche:sco:common:v2
type	DatoAN_Type
properties	isRef 0 content simple
facets	Kind Value pattern ([0-9A-Z-] \"){1}([0-9A-Z&] \- \. _ s / ^\^\\(\) À È Ì Ò Ù Û " \\ / +)* annotation
source	<pre><xs:element name="Comune" type="cm:DatoAN_Type"/></pre>

element **Domicilio_EE_Type/Provincia**

diagram	
namespace	urn:www.agenziaentrate.gov.it:specificheTecniche:sco:common:v2
type	PE_Type
properties	isRef 0 minOcc 0 maxOcc 1

	content simple
source	<xs:element name="Provincia" type="cm:PE_Type" minOccurs="0"/>

element Domicilio_EE_Type/CodiceComune

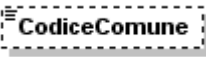
diagram	
namespace	urn:www.agenziaentrate.gov.it:specificheTecniche:sco:common:v2
type	DatoAN_Type
properties	isRef 0 minOcc 0 maxOcc 1 content simple
facets	Kind Value annotation pattern ([0-9A-Z-] "){1}([0-9A-Z&] '\-\. , s / \^\(\ \) À È É Ì Ò Ù Û " \ \ \+)*
source	<xs:element name="CodiceComune" type="cm:DatoAN_Type" minOccurs="0"/>

element Domicilio_EE_Type/Indirizzo

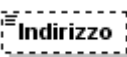
diagram	
namespace	urn:www.agenziaentrate.gov.it:specificheTecniche:sco:common:v2
type	DatoAN_Type
properties	isRef 0 minOcc 0 maxOcc 1 content simple
facets	Kind Value annotation pattern ([0-9A-Z-] "){1}([0-9A-Z&] '\-\. , s / \^\(\ \) À È É Ì Ò Ù Û " \ \ \+)*
source	<xs:element name="Indirizzo" type="cm:DatoAN_Type" minOccurs="0"/>

element Domicilio_EE_Type/Cap

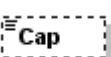
diagram	
namespace	urn:www.agenziaentrate.gov.it:specificheTecniche:sco:common:v2
type	DatoCP_Type
properties	isRef 0 minOcc 0 maxOcc 1 content simple
facets	Kind Value annotation pattern [0-9]{5}
source	<xs:element name="Cap" type="cm:DatoCP_Type" minOccurs="0"/>

element **Domicilio_EE_Type/DataVariazione**

diagram	
namespace	urn:www.agenziaentrate.gov.it:specificheTecniche:sco:common:v2
type	DatoD6_Type
properties	isRef 0 minOcc 0 maxOcc 1 content simple
facets	Kind Value annotation length 6 pattern ((0[0-9]) (1[0-2]))((19 20)[0-9][0-9])
source	<xs:element name="DataVariazione" type="cm:DatoD6_Type" minOccurs="0"/>

complexType **Domicilio_Fiscale_Type**

diagram	
namespace	urn:www.agenziaentrate.gov.it:specificheTecniche:sco:common:v2
type	extension of Domicilio_Ita_Type
properties	base Domicilio_Ita_Type
children	Comune Provincia CodiceComune Indirizzo Cap DataVariazione
used by	element Soggetti_Diversi_Da_PF_Type/DomicilioFiscale
source	<pre> <xs:complexType name="Domicilio_Fiscale_Type"> <xs:complexContent> <xs:extension base="Domicilio_Ita_Type"> <xs:sequence> <xs:element name="DataVariazione" type="cm:DatoD6_Type" minOccurs="0"/> </xs:sequence> </xs:extension> </xs:complexContent> </xs:complexType> </pre>

element **Domicilio_Fiscale_Type/DataVariazione**

diagram	
namespace	urn:www.agenziaentrate.gov.it:specificheTecniche:sco:common:v2
type	DatoD6_Type
properties	isRef 0 minOcc 0 maxOcc 1 content simple
facets	Kind Value annotation length 6 pattern ((0[0-9]) (1[0-2]))((19 20)[0-9][0-9])
source	<code><xs:element name="DataVariazione" type="cm:DatoD6_Type" minOccurs="0"/></code>

complexType **Domicilio_Ita_Type**

diagram	
namespace	urn:www.agenziaentrate.gov.it:specificheTecniche:sco:common:v2
children	Comune Provincia CodiceComune Indirizzo Cap
used by	element Residenza_Type/Domicilio_Ita complexType Domicilio_Fiscale_Type Residenza_Anagrafica_Type
source	<code><xs:complexType name="Domicilio_Ita_Type"> <xs:sequence> <xs:element name="Comune" type="cm:DatoAN_Type"/> <xs:element name="Provincia" type="cm:PR_Type"/> <xs:element name="CodiceComune" type="cm:DatoAN_Type"/> <xs:element name="Indirizzo" type="cm:DatoAN_Type"/> <xs:element name="Cap" type="cm:DatoCP_Type"/> </xs:sequence> </xs:complexType></code>

element **Domicilio_Ita_Type/Comune**

diagram	
namespace	urn:www.agenziaentrate.gov.it:specificheTecniche:sco:common:v2
type	DatoAN_Type
properties	isRef 0 content simple
facets	Kind Value annotation pattern ([0-9A-Z-] \"){1}([0-9A-Z&#39;] [-\.\! \s / \^ \(\) \À \É \Ì \Ò \Ù \Û \" \ \+)*

source	<xs:element name="Comune" type="cm:DatoAN_Type"/>
--------	---

element Domicilio_Ita_Type/Provincia

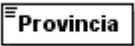
diagram	
namespace	urn:www.agenziaentrate.gov.it:specificheTecniche:sco:common:v2
type	PR_Type
properties	isRef 0 content simple
source	<xs:element name="Provincia" type="cm:PR_Type"/>

element Domicilio_Ita_Type/CodiceComune

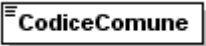
diagram	
namespace	urn:www.agenziaentrate.gov.it:specificheTecniche:sco:common:v2
type	DatoAN_Type
properties	isRef 0 content simple
facets	Kind Value pattern ([0-9A-Z-] \"){1}([0-9A-Z&] '\-\. , s / \^\ \\) À È É Ì Ò Ù Û \" \\ / +)* annotation
source	<xs:element name="CodiceComune" type="cm:DatoAN_Type"/>

element Domicilio_Ita_Type/Indirizzo

diagram	
namespace	urn:www.agenziaentrate.gov.it:specificheTecniche:sco:common:v2
type	DatoAN_Type
properties	isRef 0 content simple
facets	Kind Value pattern ([0-9A-Z-] \"){1}([0-9A-Z&] '\-\. , s / \^\ \\) À È É Ì Ò Ù Û \" \\ / +)* annotation
source	<xs:element name="Indirizzo" type="cm:DatoAN_Type"/>

element Domicilio_Ita_Type/Cap

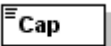
diagram	
namespace	urn:www.agenziaentrate.gov.it:specificheTecniche:sco:common:v2
type	DatoCP_Type
properties	isRef 0 content simple
facets	Kind Value annotation pattern [0-9]{5}

source	<xs:element name="Cap" type="cm:DatoCP_Type"/>
--------	--

complexType **Firma_Revisione_Type**

diagram	
namespace	urn:www.agenziaentrate.gov.it:specificheTecniche:sco:common:v2
children	Soggetto CodiceFiscale FirmaDichiarante
source	<pre> <xs:complexType name="Firma_Revisione_Type"> <xs:sequence> <xs:element name="Soggetto" minOccurs="0"> <xs:simpleType> <xs:restriction base="cm:DatoNP_Type"> <xs:pattern value="[1-4]"/> </xs:restriction> </xs:simpleType> </xs:element> <xs:element name="CodiceFiscale" type="cm:DatoCF_Type" minOccurs="0"/> <xs:element name="FirmaDichiarante" type="cm:DatoCB_Type" minOccurs="0"/> </xs:sequence> </xs:complexType> </pre>

element **Firma_Revisione_Type/Soggetto**

diagram									
namespace	urn:www.agenziaentrate.gov.it:specificheTecniche:sco:common:v2								
type	restriction of DatoNP_Type								
properties	<table border="0"> <tr><td>isRef</td><td>0</td></tr> <tr><td>minOcc</td><td>0</td></tr> <tr><td>maxOcc</td><td>1</td></tr> <tr><td>content</td><td>simple</td></tr> </table>	isRef	0	minOcc	0	maxOcc	1	content	simple
isRef	0								
minOcc	0								
maxOcc	1								
content	simple								
facets	<table border="0"> <tr><td>Kind</td><td>Value</td><td>annotation</td></tr> <tr><td>pattern</td><td>[1-4]</td><td></td></tr> </table>	Kind	Value	annotation	pattern	[1-4]			
Kind	Value	annotation							
pattern	[1-4]								
source	<pre> <xs:element name="Soggetto" minOccurs="0"> <xs:simpleType> <xs:restriction base="cm:DatoNP_Type"> <xs:pattern value="[1-4]"/> </xs:restriction> </xs:simpleType> </xs:element> </pre>								

element **Firma_Revisione_Type/CodiceFiscale**

diagram	
---------	--

Specifiche tecniche richieste di registrazione e adempimenti successivi per i contratti di locazione e affitto di immobili (Modello RLI) Allegato A

namespace	urn:www.agenziaentrate.gov.it:specificheTecniche:sco:common:v2		
type	DatoCF_Type		
properties	isRef	0	
	minOcc	0	
	maxOcc	1	
	content	simple	
facets	Kind	Value	annotation
	pattern	[0-9]{11}[A-Z]{6}[0-9LMNPQRSTUVWXYZ]{2}[A-Z]{1}[0-9LMNPQRSTUVWXYZ]{2}[A-Z]{1}[0-9LMNPQRSTUVWXYZ]{3}[A-Z]{1}	
source	<xs:element name="CodiceFiscale" type="cm:DatoCF_Type" minOccurs="0"/>		

element **Firma_Revisore_Type/FirmaDichiarante**

diagram			
namespace	urn:www.agenziaentrate.gov.it:specificheTecniche:sco:common:v2		
type	DatoCB_Type		
properties	isRef	0	
	minOcc	0	
	maxOcc	1	
	content	simple	
facets	Kind	Value	annotation
	pattern	[01]	
source	<xs:element name="FirmaDichiarante" type="cm:DatoCB_Type" minOccurs="0"/>		

complexType **Firma_Type**

diagram			
namespace	urn:www.agenziaentrate.gov.it:specificheTecniche:sco:common:v2		
children	Firma CodiceFiscale		
source	<pre> <xs:complexType name="Firma_Type"> <xs:sequence> <xs:element name="Firma" type="cm:DatoCB_Type" minOccurs="0"/> <xs:element name="CodiceFiscale" minOccurs="0"> <xs:simpleType> <xs:restriction base="xs:string"> <xs:pattern value="([0-9A-Z-] &quot;){0,1}([0-9A-Z&amp;] \\- \\. \\s / ° \\^ \\(\\) À È É Ì Ò Ù Û &quot; \\ \\ \\+)*"/> </xs:restriction> </xs:simpleType> </xs:element> </xs:sequence> </xs:complexType> </pre>		

element **Firma_Type/Firma**

diagram	
namespace	urn:www.agenziaentrate.gov.it:specificheTecniche:sco:common:v2
type	DatoCB_Type
properties	isRef 0 minOcc 0 maxOcc 1 content simple
facets	Kind Value annotation pattern [01]
source	<code><xs:element name="Firma" type="cm:DatoCB_Type" minOccurs="0"/></code>

element **Firma_Type/CodiceFiscale**

diagram	
namespace	urn:www.agenziaentrate.gov.it:specificheTecniche:sco:common:v2
type	restriction of xs:string
properties	isRef 0 minOcc 0 maxOcc 1 content simple
facets	Kind Value annotation pattern ([0-9A-Z-] \"){0,1}([0-9A-Z&#39;] [\-\. , s / ^ \(\) À È É Ì Ò Ù Ü " \ \\ / +])*
source	<code><xs:element name="CodiceFiscale" minOccurs="0"> <xs:simpleType> <xs:restriction base="xs:string"> <xs:pattern value="([0-9A-Z-] \&quot;){0,1}([0-9A-Z&amp;#39;] [\-\. , s / ^ \(\) À È É Ì Ò Ù Ü &quot; \ \\ / +])*"/> </xs:restriction> </xs:simpleType> </xs:element></code>

complexType **Frontespizio_Type**

diagram	
namespace	urn:www.agenziaentrate.gov.it:specificheTecniche:sco:common:v2
children	SoggettoFiscale
source	<code><xs:complexType name="Frontespizio_Type"> <xs:sequence> <xs:element name="SoggettoFiscale" type="Soggetto_Fiscale_Type"/> </xs:sequence> </xs:complexType></code>

element **Frontespizio_Type/SoggettoFiscale**

diagram	
namespace	urn:www.agenziaentrate.gov.it:specificheTecniche:sco:common:v2
type	Soggetto_Fiscale_Type
properties	isRef 0 content complex
children	CodiceFiscale Email Telefono Fax
source	<code><xs:element name="SoggettoFiscale" type="Soggetto_Fiscale_Type"/></code>

complexType **Impegno_A Trasmettere_Type**

diagram	
namespace	urn:www.agenziaentrate.gov.it:specificheTecniche:sco:common:v2
children	CFintermediario NumerolscrAlboCAF ImpegnoATrasmettere RicezioneAvvisoTelem Datalimpegno Firmsintermediario
source	<pre> <xs:complexType name="Impegno_A Trasmettere_Type"> <xs:sequence> <xs:element name="CFintermediario" type="cm:DatoCF_Type"/> <xs:element name="NumerolscrAlboCAF" minOccurs="0"> <xs:simpleType> <xs:restriction base="cm:DatoNU_Type" value="5"/> </xs:simpleType> </xs:element> <xs:element name="ImpegnoATrasmettere"> <xs:simpleType> <xs:restriction base="cm:DatoNP_Type" value="1 2"/> <xs:enumeration value="1"/> <xs:enumeration value="2"/> </xs:simpleType> </xs:element> </xs:sequence> </xs:complexType> </pre>

	<pre> </xs:restriction> </xs:simpleType> </xs:element> <xs:element name="RicezioneAvvisoTelem" type="cm:DatoCB_Type" minOccurs="0"/> <xs:element name="DataImpegno" type="cm:DatoDT_Type"/> <xs:element name="FirmaIntermediario" type="cm:DatoCB_Type"/> </xs:sequence> </xs:complexType> </pre>
--	---

element Impegno_A Trasmettere_Type/CFintermediario

diagram	
namespace	urn:www.agenziaentrate.gov.it:specificheTecniche:sco:common:v2
type	DatoCF_Type
properties	isRef 0 content simple
facets	Kind Value annotation pattern [0-9]{11} [A-Z]{6}[0-9LMNPQRSTUVWXYZ]{2}[A-Z]{1}[0-9LMNPQRSTUVWXYZ]{2}[A-Z]{1}[0-9LMNPQRSTUVWXYZ]{3}[A-Z]{1}
source	<code><xs:element name="CFintermediario" type="cm:DatoCF_Type"/></code>

element Impegno_A Trasmettere_Type/NumerolscrAlboCAF

diagram	
namespace	urn:www.agenziaentrate.gov.it:specificheTecniche:sco:common:v2
type	restriction of DatoNU_Type
properties	isRef 0 minOcc 0 maxOcc 1 content simple
facets	Kind Value annotation maxLength 5 pattern (\-[1-9][1-9])[0-9]*
source	<pre> <xs:element name="NumerolscrAlboCAF" minOccurs="0"> <xs:simpleType> <xs:restriction base="cm:DatoNU_Type" value="5"/> </xs:simpleType> </xs:element> </pre>

element Impegno_A Trasmettere_Type/ImpegnoATrasmettere

diagram	
namespace	urn:www.agenziaentrate.gov.it:specificheTecniche:sco:common:v2
type	restriction of DatoNP_Type

Specifiche tecniche richieste di registrazione e adempimenti successivi per i contratti di locazione e affitto di immobili (Modello RLI) Allegato A

properties	isRef 0 content simple
facets	Kind Value annotation pattern 1 2 enumeration 1 enumeration 2
source	<pre><xs:element name="ImpegnoATrasmettere"> <xs:simpleType base="cm:DatoNP_Type"> <xs:restriction value="1 2"/> <xs:pattern value="1"/> <xs:enumeration value="2"/> </xs:restriction> </xs:simpleType> </xs:element></pre>

element **Impegno_A Trasmettere_Type/RicezioneAvvisoTelem**

diagram	
namespace	urn:www.agenziaentrate.gov.it:specificheTecniche:sco:common:v2
type	DatoCB_Type
properties	isRef 0 minOcc 0 maxOcc 1 content simple
facets	Kind Value annotation pattern [01]
source	<pre><xs:element name="RicezioneAvvisoTelem" type="cm:DatoCB_Type" minOccurs="0"/></pre>

element **Impegno_A Trasmettere_Type/DataImpegno**

diagram	
namespace	urn:www.agenziaentrate.gov.it:specificheTecniche:sco:common:v2
type	DatoDT_Type
properties	isRef 0 content simple
facets	Kind Value annotation length 8 pattern (((([0-9][12][0-9][301])([013578]10 12)\d{4}))((([0][1-9][12][0-9][30](0[469]11)\d{4}))((([01-9][1[0-9]2[0-8])(02)\d{4}))((29)(02)([02468][048]00))((29)(02)([13579][26]00))((29)(02)([0-9][0-9][0][48]))((29)(02)([0-9][0-9][2468][048]))((29)(02)([0-9][0-9][13579][26]))))
source	<pre><xs:element name="DataImpegno" type="cm:DatoDT_Type"/></pre>

element **Impegno_A Trasmettere_Type/FirmaIntermediario**

diagram	
namespace	urn:www.agenziaentrate.gov.it:specificheTecniche:sco:common:v2

type	DatoCB_Type
properties	isRef 0 content simple
facets	Kind Value annotation pattern [01]
source	<code><xs:element name="FirmaIntermediario" type="cm:DatoCB_Type"/></code>

complexType **Persone_Fisiche_Type**

diagram	
namespace	urn:www.agenziaentrate.gov.it:specificheTecniche:sco:common:v2
children	DatiAnagrafici ResidenzaAnagrafica
source	<code><xs:complexType name="Persone_Fisiche_Type"> <xs:sequence> <xs:element name="DatiAnagrafici" type="Dati_Anagrafici_Type"/> <xs:element name="ResidenzaAnagrafica" type="Residenza_Anagrafica_Type"/> </xs:sequence> </xs:complexType></code>

element **Persone_Fisiche_Type/DatiAnagrafici**

diagram	
namespace	urn:www.agenziaentrate.gov.it:specificheTecniche:sco:common:v2
type	Dati_Anagrafici_Type
properties	isRef 0 content complex
children	Cognome Nome Sesso DataNascita ComuneNascita ProvinciaNascita
source	<code><xs:element name="DatiAnagrafici" type="Dati_Anagrafici_Type"/></code>

element **Persone_Fisiche_Type/ResidenzaAnagrafica**

diagram	
namespace	urn:www.agenziaentrate.gov.it:specificheTecniche:sco:common:v2
type	Residenza_Anagrafica_Type
properties	isRef 0 content complex
children	Comune Provincia CodiceComune Indirizzo Cap DataVariazione
source	<xs:element name="ResidenzaAnagrafica" type="Residenza_Anagrafica_Type"/>

complexType **Residenza_Anagrafica_Type**

diagram	
namespace	urn:www.agenziaentrate.gov.it:specificheTecniche:sco:common:v2
type	extension of Domicilio_Ita_Type
properties	base Domicilio_Ita_Type
children	Comune Provincia CodiceComune Indirizzo Cap DataVariazione
used by	element Persone_Fisiche_Type/ResidenzaAnagrafica
source	<pre> <xs:complexType name="Residenza_Anagrafica_Type"> <xs:complexContent> <xs:extension base="Domicilio_Ita_Type"> <xs:sequence> <xs:element name="DataVariazione" type="cm:DatoDT_Type" minOccurs="0"/> </xs:sequence> </xs:extension> </xs:complexContent> </xs:complexType> </pre>

	<pre> </xs:sequence> </xs:extension> </xs:complexContent> </xs:complexType> </pre>
--	--

element **Residenza_Anagrafica_Type/DataVariazione**

diagram	
namespace	urn:www.agenziaentrate.gov.it:specificheTecniche:sco:common:v2
type	DatoDT_Type
properties	<pre> isRef 0 minOcc 0 maxOcc 1 content simple </pre>
facets	<pre> Kind Value length 8 pattern (((0[1-9][12][0-9]3[01])(0[13578]10 12)\d{4})) (((0[1-9][12][0-9]30)(0[469]11)\d{4})) ((0[1-9]1[0-9]2[0-8])(02\d{4})) ((29)(02)([02468][048]00)) ((29)(02)([13579][26]00)) ((29)(02)([0-9][0-9][0][48])) ((29)(02)([0-9][0-9][2468][048])) ((29)(02)([0-9][0-9][13579][26])) </pre> annotation
source	<code><xs:element name="DataVariazione" type="cm:DatoDT_Type" minOccurs="0"/></code>

complexType **Residenza_Estera_Type**

diagram	
namespace	urn:www.agenziaentrate.gov.it:specificheTecniche:sco:common:v2
children	CodiceStatoEstero StatoFederato LocalitaEstero IndirizzoEstero
used by	elements Luogo_Type/Estero Dati_Sottoscrittore_Type/ResidenzaEstera
source	<pre> <xs:complexType name="Residenza_Estera_Type"> <xs:sequence> <xs:element name="CodiceStatoEstero"> <xs:simpleType> <xs:restriction base="cm:DatoAN_Type"> <xs:maxLength value="3"/> <xs:minLength value="3"/> </xs:restriction> </xs:simpleType> </xs:element> <xs:element name="StatoFederato" minOccurs="0"> <xs:simpleType> <xs:restriction base="cm:DatoAN_Type"> <xs:maxLength value="24"/> </xs:restriction> </xs:simpleType> </xs:element> </xs:sequence> </xs:complexType> </pre>

	<pre><xs:element name="LocalitaEstero" type="cm:DatoAN_Type" minOccurs="0"/> <xs:element name="IndirizzoEstero" type="cm:DatoAN_Type"/> </xs:sequence> </xs:complexType></pre>
--	--

element **Residenza_Estera_Type/CodiceStatoEstero**

diagram													
namespace	urn:www.agenziaentrate.gov.it:specificheTecniche:sco:common:v2												
type	restriction of DatoAN_Type												
properties	isRef 0 content simple												
facets	<table border="0"> <tr> <td>Kind</td> <td>Value</td> <td>annotation</td> </tr> <tr> <td>minLength</td> <td>3</td> <td></td> </tr> <tr> <td>maxLength</td> <td>3</td> <td></td> </tr> <tr> <td>pattern</td> <td colspan="2">([0-9A-Z-])&quot;{1}([0-9A-Z&amp;#39;] \\- \\. \\s / ^\\(\\ \\) À È É Ì Ò Ù Û &quot; \\ \\ \\+)*</td> </tr> </table>	Kind	Value	annotation	minLength	3		maxLength	3		pattern	([0-9A-Z-])"{1}([0-9A-Z&#39;] \\- \\. \\s / ^\\(\\ \\) À È É Ì Ò Ù Û " \\ \\ \\+)*	
Kind	Value	annotation											
minLength	3												
maxLength	3												
pattern	([0-9A-Z-])"{1}([0-9A-Z&#39;] \\- \\. \\s / ^\\(\\ \\) À È É Ì Ò Ù Û " \\ \\ \\+)*												
source	<pre><xs:element name="CodiceStatoEstero"> <xs:simpleType> <xs:restriction base="cm:DatoAN_Type"> <xs:maxLength value="3"/> <xs:minLength value="3"/> </xs:restriction> </xs:simpleType> </xs:element></pre>												

element **Residenza_Estera_Type/StatoFederato**

diagram										
namespace	urn:www.agenziaentrate.gov.it:specificheTecniche:sco:common:v2									
type	restriction of DatoAN_Type									
properties	isRef 0 minOcc 0 maxOcc 1 content simple									
facets	<table border="0"> <tr> <td>Kind</td> <td>Value</td> <td>annotation</td> </tr> <tr> <td>maxLength</td> <td>24</td> <td></td> </tr> <tr> <td>pattern</td> <td colspan="2">([0-9A-Z-])&quot;{1}([0-9A-Z&amp;#39;] \\- \\. \\s / ^\\(\\ \\) À È É Ì Ò Ù Û &quot; \\ \\ \\+)*</td> </tr> </table>	Kind	Value	annotation	maxLength	24		pattern	([0-9A-Z-])"{1}([0-9A-Z&#39;] \\- \\. \\s / ^\\(\\ \\) À È É Ì Ò Ù Û " \\ \\ \\+)*	
Kind	Value	annotation								
maxLength	24									
pattern	([0-9A-Z-])"{1}([0-9A-Z&#39;] \\- \\. \\s / ^\\(\\ \\) À È É Ì Ò Ù Û " \\ \\ \\+)*									
source	<pre><xs:element name="StatoFederato" minOccurs="0"> <xs:simpleType> <xs:restriction base="cm:DatoAN_Type"> <xs:maxLength value="24"/> </xs:restriction> </xs:simpleType> </xs:element></pre>									

element **Residenza_Estera_Type/LocalitaEstero**

diagram	
namespace	urn:www.agenziaentrate.gov.it:specificheTecniche:sco:common:v2
type	DatoAN_Type
properties	isRef 0 minOcc 0 maxOcc 1 content simple
facets	Kind Value pattern ([0-9A-Z-] "){1}([0-9A-Z&] ' \"-\". , s / ° \"^\"\\(\\) À È É Ì Ò Ù Û "; \\ \\ \\ +)* annotation
source	<xs:element name="LocalitaEstero" type="cm:DatoAN_Type" minOccurs="0"/>

element **Residenza_Estera_Type/IndirizzoEstero**

diagram	
namespace	urn:www.agenziaentrate.gov.it:specificheTecniche:sco:common:v2
type	DatoAN_Type
properties	isRef 0 content simple
facets	Kind Value pattern ([0-9A-Z-] "){1}([0-9A-Z&] ' \"-\". , s / ° \"^\"\\(\\) À È É Ì Ò Ù Û "; \\ \\ \\ +)* annotation
source	<xs:element name="IndirizzoEstero" type="cm:DatoAN_Type"/>

complexType **Soggetti_Diversi_Da_PF_Type**

diagram	
namespace	urn:www.agenziaentrate.gov.it:specificheTecniche:sco:common:v2
children	Denominazione SedeLegale DomicilioFiscale DataApprovazioneBilancio TermineApprovazioneBilancio InizioPeriodoImposta FinePeriodoImposta Stato NaturaGiuridica Situazione

source	<pre> <xs:complexType name="Soggetti_Diversi_Da_PF_Type"> <xs:sequence> <xs:element name="Denominazione" type="cm:DatoAN_Type"/> <xs:element name="SedeLegale" type="Domicilio_EE_Type"/> <xs:element name="DomicilioFiscale" type="Domicilio_Fiscale_Type" minOccurs="0"/> <xs:element name="DataApprovazioneBilancio" type="cm:DatoDT_Type" minOccurs="0"/> <xs:element name="TermineApprovazioneBilancio" type="cm:DatoDT_Type" minOccurs="0"/> <xs:element name="InizioPeriodoImposta" type="cm:DatoDT_Type"/> <xs:element name="FinePeriodoImposta" type="cm:DatoDT_Type"/> <xs:element name="Stato" type="Stato_Type"/> <xs:element name="NaturaGiuridica" type="Natura_Giuridica_Type"/> <xs:element name="Situazione" type="Situazione_Type"/> </xs:sequence> </xs:complexType> </pre>
--------	--

element **Soggetti_Diversi_Da_PF_Type/Denominazione**

diagram	
namespace	urn:www.agenziaentrate.gov.it:specificheTecniche:sco:common:v2
type	DatoAN_Type
properties	isRef 0 content simple
facets	Kind Value pattern ([0-9A-Z-] \"){1}([0-9A-Z&#39; \- \.\ _ / \^ \(\) \À \É \ Ò \Ù \ " \ \\ \ +)* annotation
source	<xs:element name="Denominazione" type="cm:DatoAN_Type"/>

element **Soggetti_Diversi_Da_PF_Type/SedeLegale**

diagram	
namespace	urn:www.agenziaentrate.gov.it:specificheTecniche:sco:common:v2
type	Domicilio_EE_Type
properties	isRef 0 content complex
children	Comune Provincia CodiceComune Indirizzo Cap DataVariazione
source	<xs:element name="SedeLegale" type="Domicilio_EE_Type"/>

element **Soggetti_Diversi_Da_PF_Type/DomicilioFiscale**

diagram									
namespace	urn:www.agenziaentrate.gov.it:specificheTecniche:sco:common:v2								
type	Domicilio_Fiscale_Type								
properties	<table> <tr><td>isRef</td><td>0</td></tr> <tr><td>minOcc</td><td>0</td></tr> <tr><td>maxOcc</td><td>1</td></tr> <tr><td>content</td><td>complex</td></tr> </table>	isRef	0	minOcc	0	maxOcc	1	content	complex
isRef	0								
minOcc	0								
maxOcc	1								
content	complex								
children	Comune Provincia CodiceComune Indirizzo Cap DataVariazione								
source	<xs:element name="DomicilioFiscale" type="Domicilio_Fiscale_Type" minOccurs="0"/>								

element **Soggetti_Diversi_Da_PF_Type/DataApprovazioneBilancio**

diagram										
namespace	urn:www.agenziaentrate.gov.it:specificheTecniche:sco:common:v2									
type	DatoDT_Type									
properties	<table> <tr><td>isRef</td><td>0</td></tr> <tr><td>minOcc</td><td>0</td></tr> <tr><td>maxOcc</td><td>1</td></tr> <tr><td>content</td><td>simple</td></tr> </table>	isRef	0	minOcc	0	maxOcc	1	content	simple	
isRef	0									
minOcc	0									
maxOcc	1									
content	simple									
facets	<table> <tr> <td>Kind</td> <td>Value</td> <td>annotation</td> </tr> <tr> <td>length</td> <td>8</td> <td></td> </tr> <tr> <td>pattern</td> <td colspan="2"> ((([0-9][1-9][12][0-9][301])([013578][1012](\d{4})) ([0][1-9][12][0-9][30](0[469][11](\d{4})) ([01-9][1[0-9]2[0-8])(02)(\d{4})) ((29)(02)([02468][048]00)) ((29)(02)([13579][26]00)) ((29)(02)([0-9][0-9][0][48])) ((29)(02)([0-9][0-9][2468][048])) ((29)(02)([0-9][0-9][13579][26])))) </td> </tr> </table>	Kind	Value	annotation	length	8		pattern	((([0-9][1-9][12][0-9][301])([013578][1012](\d{4})) ([0][1-9][12][0-9][30](0[469][11](\d{4})) ([01-9][1[0-9]2[0-8])(02)(\d{4})) ((29)(02)([02468][048]00)) ((29)(02)([13579][26]00)) ((29)(02)([0-9][0-9][0][48])) ((29)(02)([0-9][0-9][2468][048])) ((29)(02)([0-9][0-9][13579][26]))))	
Kind	Value	annotation								
length	8									
pattern	((([0-9][1-9][12][0-9][301])([013578][1012](\d{4})) ([0][1-9][12][0-9][30](0[469][11](\d{4})) ([01-9][1[0-9]2[0-8])(02)(\d{4})) ((29)(02)([02468][048]00)) ((29)(02)([13579][26]00)) ((29)(02)([0-9][0-9][0][48])) ((29)(02)([0-9][0-9][2468][048])) ((29)(02)([0-9][0-9][13579][26]))))									
source	<xs:element name="DataApprovazioneBilancio" type="cm:DatoDT_Type" minOccurs="0"/>									

element **Soggetti_Diversi_Da_PF_Type/TermineApprovazioneBilancio**

diagram	
namespace	urn:www.agenziaentrate.gov.it:specificheTecniche:sco:common:v2
type	DatoDT_Type

Specifiche tecniche richieste di registrazione e adempimenti successivi per i contratti di locazione e affitto di immobili (Modello RLI) Allegato A

properties	isRef 0 minOcc 0 maxOcc 1 content simple	
facets	Kind Value length 8 pattern (((0[1-9][12][0-9]3[01])(0[13578]10 12)\d{4})) (((0[1-9][12][0-9]30)(0[469]11)\d{4})) (((0[1-9]1[0-9]2[0-8](02)\d{4})) ((29)(02)([02468][048]00)) ((29)(02)([13579][26]00)) ((29)(02)([0-9][0-9][0][48])) ((29)(02)([0-9][0-9][2468][048])) ((29)(02)([0-9][0-9][13579][26]))	annotation
source	<xs:element name="TermineApprovazioneBilancio" type="cm:DatoDT_Type" minOccurs="0"/>	

element **Soggetti Diversi Da PF_Type/InizioPeriodoImposta**

diagram		
namespace	urn:www.agenziaentrate.gov.it:specificheTecniche:sco:common:v2	
type	DatoDT_Type	
properties	isRef 0 content simple	
facets	Kind Value length 8 pattern (((0[1-9][12][0-9]3[01])(0[13578]10 12)\d{4})) (((0[1-9][12][0-9]30)(0[469]11)\d{4})) (((0[1-9]1[0-9]2[0-8](02)\d{4})) ((29)(02)([02468][048]00)) ((29)(02)([13579][26]00)) ((29)(02)([0-9][0-9][0][48])) ((29)(02)([0-9][0-9][2468][048])) ((29)(02)([0-9][0-9][13579][26]))	annotation
source	<xs:element name="InizioPeriodoImposta" type="cm:DatoDT_Type"/>	

element **Soggetti Diversi Da PF_Type/FinePeriodoImposta**

diagram		
namespace	urn:www.agenziaentrate.gov.it:specificheTecniche:sco:common:v2	
type	DatoDT_Type	
properties	isRef 0 content simple	
facets	Kind Value length 8 pattern (((0[1-9][12][0-9]3[01])(0[13578]10 12)\d{4})) (((0[1-9][12][0-9]30)(0[469]11)\d{4})) (((0[1-9]1[0-9]2[0-8](02)\d{4})) ((29)(02)([02468][048]00)) ((29)(02)([13579][26]00)) ((29)(02)([0-9][0-9][0][48])) ((29)(02)([0-9][0-9][2468][048])) ((29)(02)([0-9][0-9][13579][26]))	annotation
source	<xs:element name="FinePeriodoImposta" type="cm:DatoDT_Type"/>	

element **Soggetti Diversi Da PF_Type/Stato**

diagram		
namespace	urn:www.agenziaentrate.gov.it:specificheTecniche:sco:common:v2	
type	Stato_Type	
properties	isRef 0 content simple	
facets	Kind Value pattern [1-9]{1}[0-9]*	annotation

Specifiche tecniche richieste di registrazione e adempimenti successivi per i contratti di locazione e affitto di immobili (Modello RLI) Allegato A

	enumeration 1	documentation <![CDATA[Soggetto in normale attività]]>
	enumeration 2	documentation <![CDATA[Soggetto in liquidazione per cessazione di attività]]>
	enumeration 3	documentation <![CDATA[Soggetto in fallimento o in liquidazione coatta amministrativa]]>
	enumeration 4	documentation <![CDATA[Soggetto estinto]]>
source	<x:element name="Stato" type="Stato_Type"/>	

element **Soggetti_Diversi_Da_PF_Type/NaturaGiuridica**

diagram			
namespace	urn:www.agenziaentrate.gov.it:specificheTecniche:sco:common:v2		
type	Natura_Giuridica_Type		
properties	isRef 0	content simple	
facets	Kind pattern	Value [1-9]{1}[0-9]*	annotation
	enumeration 1	documentation	<![CDATA[Società in accomandita per azioni]]>
	enumeration 2	documentation	<![CDATA[Società a responsabilità limitata]]>
	enumeration 3	documentation	<![CDATA[Società per azioni]]>
	enumeration 4	documentation	<![CDATA[Società cooperative e loro consorzi iscritti nei registri prefettizi e nello schedario della cooperazione]]>
	enumeration 5	documentation	<![CDATA[Altre società cooperative]]>
	enumeration 6	documentation	<![CDATA[Mutue assicuratrici]]>
	enumeration 7	documentation	<![CDATA[Consorzi con personalità giuridica]]>
	enumeration 8	documentation	<![CDATA[Associazioni riconosciute]]>
	enumeration 9	documentation	<![CDATA[Fondazioni]]>
	enumeration 10	documentation	<![CDATA[Altri enti ed istituti con personalità giuridica]]>
	enumeration 11	documentation	<![CDATA[Consorzi senza personalità giuridica]]>
	enumeration 12	documentation	<![CDATA[Associazioni non riconosciute e comitati]]>
	enumeration 13	documentation	<![CDATA[Altre organizzazioni di persone o beni senza personalità giuridica, escluse le comunioni]]>
	enumeration 14	documentation	<![CDATA[Enti pubblici economici]]>
	enumeration 15	documentation	<![CDATA[Enti pubblici non economici]]>
	enumeration 16	documentation	<![CDATA[Casse mutue e fondi previdenza, assistenza, pensioni o simili con o senza personalità giuridica]]>
	enumeration 17	documentation	<![CDATA[Opere pie e società di mutuo soccorso]]>
	enumeration 18	documentation	<![CDATA[Enti ospedalieri]]>
	enumeration 19	documentation	<![CDATA[Enti ed istituti di previdenza e di assistenza sociale]]>
	enumeration 20	documentation	<![CDATA[Aziende autonome di cura, soggiorno e turismo]]>
	enumeration 21	documentation	<![CDATA[Aziende regionali, provinciali, comunali e loro consorzi]]>

Specifiche tecniche richieste di registrazione e adempimenti successivi per i contratti di locazione e affitto di immobili (Modello RLI) Allegato A

enumeration 22	documentation <![CDATA[Società, organizzazioni ed enti costituiti all'estero non altrimenti classificabili con sede dell'amministrazione od oggetto principale in Italia]]>
enumeration 23	documentation <![CDATA[Società semplici ed equiparate, art.5, comma 3 lett.b del Tuir]]>
enumeration 24	documentation <![CDATA[Società in nome collettivo ed equiparate ai sensi dell'art. 5, comma 3, lett. b, del TUIR]]>
enumeration 25	documentation <![CDATA[Società in accomandita semplice]]>
enumeration 26	documentation <![CDATA[Società di armamento]]>
enumeration 27	documentation <![CDATA[Associazioni fra artisti e professionisti]]>
enumeration 28	documentation <![CDATA[Aziende coniugali]]>
enumeration 29	documentation <![CDATA[GEIE (Gruppi europei di interesse economico)]]>
enumeration 30	documentation <![CDATA[Soggetti non residenti - Società semplici, irregolari e di fatto]]>
enumeration 31	documentation <![CDATA[Soggetti non residenti - Società in nome collettivo]]>
enumeration 32	documentation <![CDATA[Soggetti non residenti - Società in accomandita semplice]]>
enumeration 33	documentation <![CDATA[Soggetti non residenti - Società di armamento]]>
enumeration 34	documentation <![CDATA[Soggetti non residenti - Associazioni fra professionisti]]>
enumeration 35	documentation <![CDATA[Soggetti non residenti - Società in accomandita per azioni]]>
enumeration 36	documentation <![CDATA[Soggetti non residenti - Società a responsabilità limitata]]>
enumeration 37	documentation <![CDATA[Soggetti non residenti - Società per azioni]]>
enumeration 38	documentation <![CDATA[Soggetti non residenti - Consorzi]]>
enumeration 39	documentation <![CDATA[Soggetti non residenti - Altri enti ed istituti]]>
enumeration 40	documentation <![CDATA[Soggetti non residenti - Associazioni riconosciute, non riconosciute e di fatto]]>
enumeration 41	documentation <![CDATA[Soggetti non residenti - Fondazioni]]>
enumeration 42	documentation <![CDATA[Soggetti non residenti - Opere pie e società di mutuo soccorso]]>
enumeration 43	documentation <![CDATA[Soggetti non residenti - Altre organizzazioni di persone e di beni]]>
enumeration 44	documentation <![CDATA[Soggetti non residenti - Trust]]>
enumeration 50	documentation <![CDATA[Società per azioni, aziende speciali e consorzi artt. 31, 113, 114, 115 e 116 del D.Lgs 18/8/2000 n.267]]>
enumeration 51	documentation <![CDATA[Condomini]]>
enumeration 52	documentation <![CDATA[Depositi IVA]]>
enumeration 53	documentation <![CDATA[Società sportive dilettantistiche costituite in società di capitali senza fini di lucro]]>
enumeration 54	documentation <![CDATA[Trust]]>
enumeration 55	documentation <![CDATA[Amministrazioni pubbliche]]>
enumeration 56	documentation <![CDATA[Fondazioni bancarie]]>
enumeration 57	documentation <![CDATA[Società europea]]>
enumeration 58	documentation <![CDATA[Società cooperativa europea]]>
source	<xs:element name="NaturaGiuridica" type="Natura_Giuridica_Type"/>

element **Soggetti_Diversi_Da_PF_Type/Situazione**

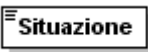
diagram																												
namespace	urn:www.agenziaentrate.gov.it:specificheTecniche:sco:common:v2																											
type	Situazione_Type																											
properties	isRef 0 content simple																											
facets	<table border="0"> <tr> <td>Kind</td> <td>Value</td> <td>annotation</td> </tr> <tr> <td>pattern</td> <td>[1-9]{1}[0-9]*</td> <td></td> </tr> <tr> <td>enumeration</td> <td>1</td> <td>documentation <![CDATA[Periodo di imposta che inizia dalla data di messa in liquidazione per cessazione di attività, per fallimento o per liquidazione coatta amministrativa]]></td> </tr> <tr> <td>enumeration</td> <td>2</td> <td>documentation <![CDATA[Periodi di imposta successivi a quello di dichiarazione di fallimento o di messa in liquidazione]]></td> </tr> <tr> <td>enumeration</td> <td>3</td> <td>documentation <![CDATA[Periodo d'imposta in cui ha avuto termine la liquidazione per cessazione di attività, per fallimento o per liquidazione coatta amministrativa]]></td> </tr> <tr> <td>enumeration</td> <td>4</td> <td>documentation <![CDATA[Periodo di imposta in cui si è verificata l'estinzione del soggetto per fusione o incorporazione]]></td> </tr> <tr> <td>enumeration</td> <td>5</td> <td>documentation <![CDATA[Periodo d'imposta in cui è avvenuta la trasformazione da società soggetta ad IRES in società non soggetta ad IRES o viceversa]]></td> </tr> <tr> <td>enumeration</td> <td>6</td> <td>documentation <![CDATA[Periodo normale d'imposta e periodo compreso tra l'inizio del periodo d'imposta e la data di messa in liquidazione]]></td> </tr> <tr> <td>enumeration</td> <td>7</td> <td>documentation <![CDATA[Periodo d'imposta in cui si è verificata l'estinzione del soggetto per scissione totale]]></td> </tr> </table>	Kind	Value	annotation	pattern	[1-9]{1}[0-9]*		enumeration	1	documentation <![CDATA[Periodo di imposta che inizia dalla data di messa in liquidazione per cessazione di attività, per fallimento o per liquidazione coatta amministrativa]]>	enumeration	2	documentation <![CDATA[Periodi di imposta successivi a quello di dichiarazione di fallimento o di messa in liquidazione]]>	enumeration	3	documentation <![CDATA[Periodo d'imposta in cui ha avuto termine la liquidazione per cessazione di attività, per fallimento o per liquidazione coatta amministrativa]]>	enumeration	4	documentation <![CDATA[Periodo di imposta in cui si è verificata l'estinzione del soggetto per fusione o incorporazione]]>	enumeration	5	documentation <![CDATA[Periodo d'imposta in cui è avvenuta la trasformazione da società soggetta ad IRES in società non soggetta ad IRES o viceversa]]>	enumeration	6	documentation <![CDATA[Periodo normale d'imposta e periodo compreso tra l'inizio del periodo d'imposta e la data di messa in liquidazione]]>	enumeration	7	documentation <![CDATA[Periodo d'imposta in cui si è verificata l'estinzione del soggetto per scissione totale]]>
Kind	Value	annotation																										
pattern	[1-9]{1}[0-9]*																											
enumeration	1	documentation <![CDATA[Periodo di imposta che inizia dalla data di messa in liquidazione per cessazione di attività, per fallimento o per liquidazione coatta amministrativa]]>																										
enumeration	2	documentation <![CDATA[Periodi di imposta successivi a quello di dichiarazione di fallimento o di messa in liquidazione]]>																										
enumeration	3	documentation <![CDATA[Periodo d'imposta in cui ha avuto termine la liquidazione per cessazione di attività, per fallimento o per liquidazione coatta amministrativa]]>																										
enumeration	4	documentation <![CDATA[Periodo di imposta in cui si è verificata l'estinzione del soggetto per fusione o incorporazione]]>																										
enumeration	5	documentation <![CDATA[Periodo d'imposta in cui è avvenuta la trasformazione da società soggetta ad IRES in società non soggetta ad IRES o viceversa]]>																										
enumeration	6	documentation <![CDATA[Periodo normale d'imposta e periodo compreso tra l'inizio del periodo d'imposta e la data di messa in liquidazione]]>																										
enumeration	7	documentation <![CDATA[Periodo d'imposta in cui si è verificata l'estinzione del soggetto per scissione totale]]>																										
source	<xs:element name="Situazione" type="Situazione_Type"/>																											

complexType **Soggetti_Non_Residenti_Type**

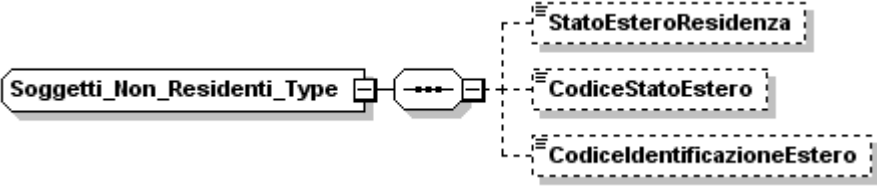
diagram	
namespace	urn:www.agenziaentrate.gov.it:specificheTecniche:sco:common:v2
children	StatoEsteroResidenza CodiceStatoEstero CodicelIdentificazioneEstero
source	<pre> <xs:complexType name="Soggetti_Non_Residenti_Type"> <xs:sequence> <xs:element name="StatoEsteroResidenza" type="cm:DatoAN_Type" minOccurs="0"/> <xs:element name="CodiceStatoEstero" type="cm:DatoAN_Type" minOccurs="0"/> <xs:element name="CodicelIdentificazioneEstero" type="cm:DatoAN_Type" minOccurs="0"/> </xs:sequence> </xs:complexType> </pre>

element **Soggetti_Non_Residenti_Type/StatoEsteroResidenza**

diagram	
---------	---

Specifiche tecniche richieste di registrazione e adempimenti successivi per i contratti di locazione e affitto di immobili (Modello RLI) Allegato A

namespace	urn:www.agenziaentrate.gov.it:specificheTecniche:sco:common:v2
type	DatoAN_Type
properties	isRef 0 minOcc 0 maxOcc 1 content simple
facets	Kind Value pattern ([0-9A-Z-] "){1}([0-9A-Z&] '\-\. , s / °\^\(\)\ À È É Ì Ò Ù Û "; \\ / +)* annotation
source	<xs:element name="StatoEsteroResidenza" type="cm:DatoAN_Type" minOccurs="0"/>

element **Soggetti_Non_Residenti_Type/CodiceStatoEstero**

diagram	
namespace	urn:www.agenziaentrate.gov.it:specificheTecniche:sco:common:v2
type	DatoAN_Type
properties	isRef 0 minOcc 0 maxOcc 1 content simple
facets	Kind Value pattern ([0-9A-Z-] "){1}([0-9A-Z&] '\-\. , s / °\^\(\)\ À È É Ì Ò Ù Û "; \\ / +)* annotation
source	<xs:element name="CodiceStatoEstero" type="cm:DatoAN_Type" minOccurs="0"/>

element **Soggetti_Non_Residenti_Type/CodiceIdentificazioneEstero**

diagram	
namespace	urn:www.agenziaentrate.gov.it:specificheTecniche:sco:common:v2
type	DatoAN_Type
properties	isRef 0 minOcc 0 maxOcc 1 content simple
facets	Kind Value pattern ([0-9A-Z-] "){1}([0-9A-Z&] '\-\. , s / °\^\(\)\ À È É Ì Ò Ù Û "; \\ / +)* annotation
source	<xs:element name="CodiceIdentificazioneEstero" type="cm:DatoAN_Type" minOccurs="0"/>

complexType **Soggetto_Fiscale_Type**

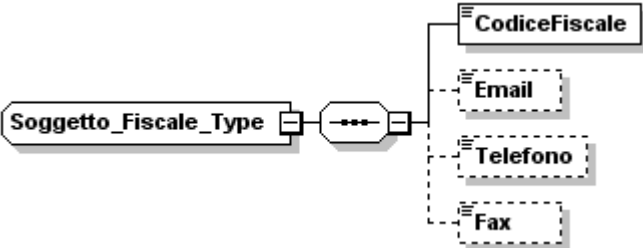
diagram	
namespace	urn:www.agenziaentrate.gov.it:specificheTecniche:sco:common:v2

Specifiche tecniche richieste di registrazione e adempimenti successivi per i contratti di locazione e affitto di immobili (Modello RLI) Allegato A

children	CodiceFiscale Email Telefono Fax
used by	element Frontespizio_Type/SoggettoFiscale
source	<pre> <xs:complexType name="Soggetto_Fiscale_Type"> <xs:sequence> <xs:element name="CodiceFiscale" type="cm:DatoCF_Type"/> <xs:element name="Email" type="cm:DatoEM_Type" minOccurs="0"/> <xs:element name="Telefono" type="cm:DatoTL_Type" minOccurs="0"/> <xs:element name="Fax" type="cm:DatoTL_Type" minOccurs="0"/> </xs:sequence> </xs:complexType> </pre>

element [Soggetto_Fiscale_Type/CodiceFiscale](#)

diagram	
namespace	urn:www.agenziaentrate.gov.it:specificheTecniche:sco:common:v2
type	DatoCF_Type
properties	isRef 0 content simple
facets	Kind Value annotation pattern [0-9]{11}[A-Z]{6}[0-9LMNPQRSTUVWXYZ]{2}[A-Z]{1}[0-9LMNPQRSTUVWXYZ]{2}[A-Z]{1}[0-9LMNPQRSTUVWXYZ]{3}[A-Z]{1}
source	<pre><xs:element name="CodiceFiscale" type="cm:DatoCF_Type"/></pre>

element [Soggetto_Fiscale_Type/Email](#)

diagram	
namespace	urn:www.agenziaentrate.gov.it:specificheTecniche:sco:common:v2
type	DatoEM_Type
properties	isRef 0 minOcc 0 maxOcc 1 content simple
facets	Kind Value annotation pattern [a-zA-Z0-9._%'\-'""?^~]=+@[a-zA-Z0-9.\-]+\.[a-zA-Z]{2,4}
source	<pre><xs:element name="Email" type="cm:DatoEM_Type" minOccurs="0"/></pre>

element [Soggetto_Fiscale_Type/Telefono](#)

diagram	
namespace	urn:www.agenziaentrate.gov.it:specificheTecniche:sco:common:v2
type	DatoTL_Type
properties	isRef 0 minOcc 0 maxOcc 1 content simple
facets	Kind Value annotation pattern [0-9]*

source	<code><xs:element name="Telefono" type="cm:DatoTL_Type" minOccurs="0"/></code>
--------	--

element Soggetto_Fiscale_Type/Fax

diagram	
namespace	urn:www.agenziaentrate.gov.it:specificheTecniche:sco:common:v2
type	DatoTL_Type
properties	isRef 0 minOcc 0 maxOcc 1 content simple
facets	Kind Value annotation pattern [0-9]*
source	<code><xs:element name="Fax" type="cm:DatoTL_Type" minOccurs="0"/></code>

complexType Tipo_Dichiarazione_Type

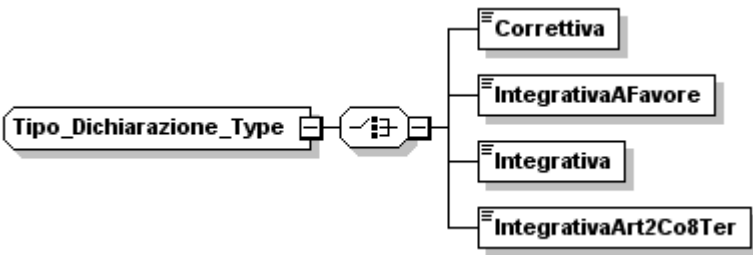
diagram	
namespace	urn:www.agenziaentrate.gov.it:specificheTecniche:sco:common:v2
children	Correttiva IntegrativaAFavore Integrativa IntegrativaArt2Co8Ter
source	<pre> <xs:complexType name="Tipo_Dichiarazione_Type"> <xs:choice> <xs:element name="Correttiva" type="cm:DatoCB_Type"/> <xs:element name="IntegrativaAFavore" type="cm:DatoCB_Type"/> <xs:element name="Integrativa" type="cm:DatoCB_Type"/> <xs:element name="IntegrativaArt2Co8Ter" type="cm:DatoCB_Type"/> </xs:choice> </xs:complexType> </pre>

element Tipo_Dichiarazione_Type/Correttiva

diagram	
namespace	urn:www.agenziaentrate.gov.it:specificheTecniche:sco:common:v2
type	DatoCB_Type
properties	isRef 0 content simple
facets	Kind Value annotation pattern [01]
source	<code><xs:element name="Correttiva" type="cm:DatoCB_Type"/></code>

element **Tipo_Dichiarazione_Type/IntegrativaAFavore**

diagram	
namespace	urn:www.agenziaentrate.gov.it:specificheTecniche:sco:common:v2
type	DatoCB_Type
properties	isRef 0 content simple
facets	Kind Value annotation pattern [01]
source	<xs:element name="IntegrativaAFavore" type="cm:DatoCB_Type"/>

element **Tipo_Dichiarazione_Type/Integrativa**

diagram	
namespace	urn:www.agenziaentrate.gov.it:specificheTecniche:sco:common:v2
type	DatoCB_Type
properties	isRef 0 content simple
facets	Kind Value annotation pattern [01]
source	<xs:element name="Integrativa" type="cm:DatoCB_Type"/>

element **Tipo_Dichiarazione_Type/IntegrativaArt2Co8Ter**

diagram	
namespace	urn:www.agenziaentrate.gov.it:specificheTecniche:sco:common:v2
type	DatoCB_Type
properties	isRef 0 content simple
facets	Kind Value annotation pattern [01]
source	<xs:element name="IntegrativaArt2Co8Ter" type="cm:DatoCB_Type"/>

complexType **Visto_Conformita_Type**

diagram	
namespace	urn:www.agenziaentrate.gov.it:specificheTecniche:sco:common:v2

children	VistoCAF CFprofessionista Firma
source	<pre> <xs:complexType name="Visto_Conformita_Type"> <xs:sequence> <xs:choice> <xs:element name="VistoCAF"> <xs:complexType> <xs:sequence> <xs:element name="CFResp" type="cm:DatoCF_Type"/> <xs:element name="CF_CAF" type="cm:DatoCN_Type"/> </xs:sequence> </xs:complexType> </xs:element> <xs:element name="CFprofessionista" type="cm:DatoCF_Type"/> </xs:choice> <xs:element name="Firma" type="cm:DatoCB_Type"/> </xs:sequence> </xs:complexType> </pre>

element **Visto_Conformita_Type/VistoCAF**

diagram	<pre> graph LR VistoCAF[VistoCAF] --- Choice(()) Choice --- CFResp[CFResp] Choice --- CF_CAF[CF_CAF] </pre>
namespace	urn:www.agenziaentrate.gov.it:specificheTecniche:sco:common:v2
properties	isRef 0 content complex
children	CFResp CF_CAF
source	<pre> <xs:element name="VistoCAF"> <xs:complexType> <xs:sequence> <xs:element name="CFResp" type="cm:DatoCF_Type"/> <xs:element name="CF_CAF" type="cm:DatoCN_Type"/> </xs:sequence> </xs:complexType> </xs:element> </pre>

element **Visto_Conformita_Type/VistoCAF/CFResp**

diagram	<pre> graph LR CFResp[CFResp] </pre>						
namespace	urn:www.agenziaentrate.gov.it:specificheTecniche:sco:common:v2						
type	DatoCF_Type						
properties	isRef 0 content simple						
facets	<table border="0"> <tr> <td>Kind</td> <td>Value</td> <td>annotation</td> </tr> <tr> <td>pattern</td> <td>[0-9]{11}[[A-Z]{6}[0-9LMNPQRSTUUV]{2}[A-Z]{1}[0-9LMNPQRSTUUV]{2}[A-Z]{1}[0-9LMNPQRSTUUV]{3}[A-Z]{1}]</td> <td></td> </tr> </table>	Kind	Value	annotation	pattern	[0-9]{11}[[A-Z]{6}[0-9LMNPQRSTUUV]{2}[A-Z]{1}[0-9LMNPQRSTUUV]{2}[A-Z]{1}[0-9LMNPQRSTUUV]{3}[A-Z]{1}]	
Kind	Value	annotation					
pattern	[0-9]{11}[[A-Z]{6}[0-9LMNPQRSTUUV]{2}[A-Z]{1}[0-9LMNPQRSTUUV]{2}[A-Z]{1}[0-9LMNPQRSTUUV]{3}[A-Z]{1}]						
source	<pre><xs:element name="CFResp" type="cm:DatoCF_Type"/></pre>						

element Visto_Conformita_Type/VistoCAF/CF_CAF

diagram	
namespace	urn:www.agenziaentrate.gov.it:specificheTecniche:sco:common:v2
type	DatoCN_Type
properties	isRef 0 content simple
facets	Kind Value annotation length 11 pattern [0-9]{11}
source	<xs:element name="CF_CAF" type="cm:DatoCN_Type"/>

element Visto_Conformita_Type/CFprofessionista

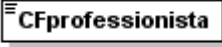
diagram	
namespace	urn:www.agenziaentrate.gov.it:specificheTecniche:sco:common:v2
type	DatoCF_Type
properties	isRef 0 content simple
facets	Kind Value annotation pattern [0-9]{11}[[A-Z]{6}[0-9LMNPQRSTUUV]{2}[A-Z]{1}[0-9LMNPQRSTUUV]{2}[A-Z]{1}[0-9LMNPQRSTUUV]{3}[A-Z]{1}
source	<xs:element name="CFprofessionista" type="cm:DatoCF_Type"/>

element Visto_Conformita_Type/Firma

diagram	
namespace	urn:www.agenziaentrate.gov.it:specificheTecniche:sco:common:v2
type	DatoCB_Type
properties	isRef 0 content simple
facets	Kind Value annotation pattern [01]
source	<xs:element name="Firma" type="cm:DatoCB_Type"/>

complexType **Dati_Anagrafici_Type**

diagram		
namespace	urn:www.agenziaentrate.gov.it:specificheTecniche:sco:reg:v1	
children	reg:Cognome reg:Nome reg:Sesso reg:DataNascita reg:ComuneNascita reg:ProvinciaNascita	
source	<pre> <xs:complexType name="Dati_Anagrafici_Type"> <xs:sequence> <xs:element name="Cognome"> <xs:simpleType base="cm:DatoAN_Type" value="35"/> </xs:element> <xs:element name="Nome"> <xs:simpleType base="cm:DatoAN_Type" value="30"/> </xs:element> <xs:element name="Sesso" type="sc:Sesso_Type"/> <xs:element name="DataNascita" type="cm:DatoDT_Type"/> <xs:element name="ComuneNascita"> <xs:simpleType base="cm:DatoAN_Type" value="50"/> </xs:element> <xs:element name="ProvinciaNascita" type="cm:PN_Type"/> </xs:sequence> </xs:complexType> </pre>	

element **Dati_Anagrafici_Type/Cognome**

diagram		
namespace	urn:www.agenziaentrate.gov.it:specificheTecniche:sco:reg:v1	
type	restriction of DatoAN_Type	
properties	isRef 0 content simple	
facets	Kind Value	annotation

Specifiche tecniche richieste di registrazione e adempimenti successivi per i contratti di locazione e affitto di immobili (Modello RLI) Allegato A

	maxLength 35 pattern ([0-9A-Z\-\]"){1}([0-9A-Z& ; ' \- \., \/s / °\^\(\ \)\À È É Ì Ò Ù Û "; \ \ / +)*
source	<pre> <xs:element name="Cognome"> <xs:simpleType> <xs:restriction base="cm:DatoAN_Type"> <xs:maxLength value="35"/> </xs:restriction> </xs:simpleType> </xs:element> </pre>

element **Dati_Anagrafici_Type/Nome**

diagram	
namespace	urn:www.agenziaentrate.gov.it:specificheTecniche:sco:reg:v1
type	restriction of DatoAN_Type
properties	isRef 0 content simple
facets	Kind Value annotation maxLength 30 pattern ([0-9A-Z\-\]"){1}([0-9A-Z& ; ' \- \., \/s / °\^\(\ \)\À È É Ì Ò Ù Û "; \ \ / +)*
source	<pre> <xs:element name="Nome"> <xs:simpleType> <xs:restriction base="cm:DatoAN_Type"> <xs:maxLength value="30"/> </xs:restriction> </xs:simpleType> </xs:element> </pre>

element **Dati_Anagrafici_Type/Sesso**

diagram	
namespace	urn:www.agenziaentrate.gov.it:specificheTecniche:sco:reg:v1
type	Sesso_Type
properties	isRef 0 content simple
facets	Kind Value annotation pattern ([0-9A-Z\-\]"){1}([0-9A-Z& ; ' \- \., \/s / °\^\(\ \)\À È É Ì Ò Ù Û "; \ \ / +)* enumeration M documentation <![CDATA[Maschio]]> enumeration F documentation <![CDATA[Femmina]]>
source	<xs:element name="Sesso" type="sc:Sesso_Type"/>

element **Dati_Anagrafici_Type/DataNascita**

diagram	
---------	--

Specifiche tecniche richieste di registrazione e adempimenti successivi per i contratti di locazione e affitto di immobili (Modello RLI) Allegato A

namespace	urn:www.agenziaentrate.gov.it:specificheTecniche:sco:reg:v1
type	DatoDT_Type
properties	isRef 0 content simple
facets	Kind Value annotation length 8 pattern (((([0-9][12][0-9]3[01])(0[13578]10 12)(\d{4}))) ((([0][1-9][12][0-9]30)(0[469]11)(\d{4}))) ((([0-9]1[0-9]2[0-8])(02)(\d{4}))) ((29)(02)([02468][048]00)) ((29)(02)([13579][26]00)) ((29)(02)([0-9][0-9][0][48])) ((29)(02)([0-9][0-9][2468][048])) ((29)(02)([0-9][0-9][13579][26]))))
source	<xs:element name="DataNascita" type="cm:DatoDT_Type"/>

element **Dati_Anagrafici_Type/ComuneNascita**

diagram	
namespace	urn:www.agenziaentrate.gov.it:specificheTecniche:sco:reg:v1
type	restriction of DatoAN_Type
properties	isRef 0 content simple
facets	Kind Value annotation maxLength 50 pattern ([0-9A-Z-] \"){1}([0-9A-Z&#39; \- _ \. \s / \^ \(\) \À \É \ Ò Ù Û \" \N \+)*
source	<xs:element name="ComuneNascita"> <xs:simpleType <xs:restriction base="cm:DatoAN_Type" value="50"/> </xs:restriction> </xs:simpleType> </xs:element>

element **Dati_Anagrafici_Type/ProvinciaNascita**

diagram	
namespace	urn:www.agenziaentrate.gov.it:specificheTecniche:sco:reg:v1
type	PN_Type
properties	isRef 0 content simple
source	<xs:element name="ProvinciaNascita" type="cm:PN_Type"/>

complexType **DatiCatastali_Type**

diagram	<p>The diagram shows a complex type DatiCatastali_Type containing a sequence of three elements: reg:Foglio, reg:Particella, and reg:Subalterno. reg:Foglio and reg:Particella are connected to the main type by solid lines, indicating they are required elements. reg:Subalterno is connected by a dashed line, indicating it is an optional element. A note next to reg:Particella states: "Riportare il numero di particella, indicato nel documento catastale. Nel caso di immobile graffato riportare solo la prima particella."</p>
namespace	urn:www.agenziaentrate.gov.it:specificheTecniche:sco:reg:v1
children	reg:Foglio reg:Particella reg:Subalterno
used by	elements DatiFabbricati_Type/DatiCatastali DatiTerreni_Type/DatiCatastali
source	<pre> <xs:complexType name="DatiCatastali_Type"> <xs:sequence> <xs:element name="Foglio"> <xs:simpleType> <xs:restriction base="cm:DatoAN_Type" value="4"/> </xs:simpleType> </xs:element> <xs:element name="Particella"> <xs:annotation> <xs:documentation>Riportare il numero di particella, indicato nel documento catastale. Nel caso di immobile graffato riportare solo la prima particella.</xs:documentation> </xs:annotation> <xs:simpleType> <xs:restriction base="cm:DatoAN_Type" value="5"/> </xs:simpleType> </xs:element> <xs:element name="Subalterno" minOccurs="0"> <xs:simpleType> <xs:restriction base="cm:DatoAN_Type" value="4"/> </xs:simpleType> </xs:element> </xs:sequence> </xs:complexType> </pre>

element **DatiCatastali_Type/Foglio**

diagram	<p>The diagram shows a single element reg:Foglio represented as a box with a small icon on the left.</p>
namespace	urn:www.agenziaentrate.gov.it:specificheTecniche:sco:reg:v1
type	restriction of DatoAN_Type
properties	isRef 0 content simple

Specifiche tecniche richieste di registrazione e adempimenti successivi per i contratti di locazione e affitto di immobili (Modello RLI) Allegato A

facets	Kind maxLength 4 pattern ([0-9A-Z-] \"){1}([0-9A-Z&#39;] " - \., \/s / "^\(\/\) À È É Ì Ò Ù Ü \" \\ \/\+)*	Value annotation
source	<pre><xs:element name="Foglio"> <xs:simpleType base="cm:DatoAN_Type" value="4"> <xs:restriction base="cm:DatoAN_Type" value="4"> <xs:maxLength value="4"/> </xs:restriction> </xs:simpleType> </xs:element></pre>	

element **DatiCatastali_Type/Particella**

diagram	 <p>Riportare il numero di particella, indicato nel documento catastale. Nel caso di immobile graffato riportare solo la prima particella.</p>	
namespace	urn:www.agenziaentrate.gov.it:specificheTecniche:sco:reg:v1	
type	restriction of DatoAN_Type	
properties	isRef 0 content simple	
facets	Kind maxLength 5 pattern ([0-9A-Z-] \"){1}([0-9A-Z&#39;] " - \., \/s / "^\(\/\) À È É Ì Ò Ù Ü \" \\ \/\+)*	Value annotation
annotation	documentation Riportare il numero di particella, indicato nel documento catastale. Nel caso di immobile graffato riportare solo la prima particella.	
source	<pre><xs:element name="Particella"> <xs:annotation> <xs:documentation>Riportare il numero di particella, indicato nel documento catastale. Nel caso di immobile graffato riportare solo la prima particella.</xs:documentation> </xs:annotation> <xs:simpleType base="cm:DatoAN_Type" value="5"> <xs:restriction base="cm:DatoAN_Type" value="5"> <xs:maxLength value="5"/> </xs:restriction> </xs:simpleType> </xs:element></pre>	

element **DatiCatastali_Type/Subalterno**

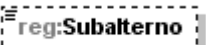
diagram		
namespace	urn:www.agenziaentrate.gov.it:specificheTecniche:sco:reg:v1	
type	restriction of DatoAN_Type	
properties	isRef 0 minOcc 0 maxOcc 1 content simple	
facets	Kind Value	annotation

	maxLength 4 pattern (([0-9A-Z-] "){1}([0-9A-Z&#39;] ' \\. , \\s / ° ^\(\\ \\) À È É Ì Ò Ù Û " \\ \\ \\+)*
source	<pre> <xs:element name="Subalterno" minOccurs="0"> <xs:simpleType> <xs:restriction base="cm:DatoAN_Type" value="4"/> </xs:simpleType> </xs:element> </pre>

complexType **DatiCatastaliFabbricati_Type**

diagram	<p>reg:SezioneUrbana</p> <p>reg:ZonaCensuaria</p> <p>reg:CategoriaCatastale</p> <p>Obbligatorio se 'Provincia' diverso da 'EE' ed in assenza del campo 'determinazione rendita'. Se 'provincia' = 'EE' non valorizzare. In presenza di agevolazione "P" la categoria catastale deve essere "A" escluso A10. In presenza di agevolazione "X" la categoria catastale deve essere C/2, C/6 o C/7.</p> <p>reg:Classe</p> <p>reg:Consistenza</p> <p>Il campo non va compilato per gli immobili censiti nelle categorie D, E o non classati</p> <p>reg:RenditaCatastale</p> <p>Obbligatoria se determinazione rendita è diversa da 2</p> <p>reg:DeterminazioneRendita</p>
namespace	urn:www.agenziaentrate.gov.it:specificheTecniche:sco:reg:v1
children	reg:SezioneUrbana reg:ZonaCensuaria reg:CategoriaCatastale reg:Classe reg:Consistenza reg:RenditaCatastale reg:DeterminazioneRendita
used by	element DatiFabbricati_Type/DatiFabbricati
source	<pre> <xs:complexType name="DatiCatastaliFabbricati_Type"> <xs:sequence> <xs:element name="SezioneUrbana" minOccurs="0"> <xs:simpleType> <xs:restriction base="cm:DatoAN_Type" value="3"/> </xs:simpleType> </xs:element> <xs:element name="ZonaCensuaria" minOccurs="0"> </pre>

	<pre> <xs:simpleType> <xs:restriction base="cm:DatoAN_Type"> <xs:maxLength value="3"/> </xs:restriction> </xs:simpleType> </xs:element> <xs:element name="CategoriaCatastale" type="reg:CodiciCategoriaNatura_Type" minOccurs="0"> <xs:annotation> <xs:documentation>Obbligatorio se 'Provincia' diverso da 'EE' ed in assenza del campo 'determinazione Se 'provincia' = 'EE' non valorizzare. In presenza di agevolazione "P" la categoria catastale deve essere "A" escluso A10. In presenza di agevolazione "X" la categoria catastale deve essere C/2, C/6 o C/7. </xs:documentation> </xs:annotation> </xs:element> <xs:element name="Classe" minOccurs="0"> <xs:simpleType> <xs:restriction base="cm:DatoAN_Type"> <xs:maxLength value="2"/> </xs:restriction> </xs:simpleType> </xs:element> <xs:element name="Consistenza" type="cm:DatoVP_Type" minOccurs="0"> <xs:annotation> <xs:documentation>Il campo non va compilato per gli immobili censiti nelle categorie D, E o non classati</xs:documentation> </xs:annotation> </xs:element> <xs:element name="RenditaCatastale" type="cm:DatoVP_Type" minOccurs="0"> <xs:annotation> <xs:documentation>Obbligatoria se determinazione rendita è diversa da 2</xs:documentation> </xs:annotation> </xs:element> <xs:element name="DeterminazioneRendita" type="reg:DeterminazioneRendita_Type" minOccurs="0"/> </xs:sequence> </xs:complexType> </pre>
--	---

element **DatiCatastaliFabbricati_Type/SezioneUrbana**

diagram	
namespace	urn:www.agenziaentrate.gov.it:specificheTecniche:sco:reg:v1
type	restriction of DatoAN_Type
properties	isRef 0 minOcc 0 maxOcc 1 content simple
facets	Kind Value annotation maxLength 3 pattern ([0-9A-Z\-\]"){1}([0-9A-Z&.] \- \., \s / °\^\ (\)À È É Ì Ò Ù Ü " \ \)+*
source	<pre> <xs:element name="SezioneUrbana" minOccurs="0"> <xs:simpleType> </pre>

Specifiche tecniche richieste di registrazione e adempimenti successivi per i contratti di locazione e affitto di immobili (Modello RLI) Allegato A

	<pre><xs:restriction <xs:maxLength </xs:restriction> </xs:simpleType> </xs:element></pre>	<pre>base="cm:DatoAN_Type"> value="3"/></pre>
--	---	---

element **DatiCatastaliFabbricati_Type/ZonaCensuaria**

diagram		
namespace	urn:www.agenziaentrate.gov.it:specificheTecniche:sco:reg:v1	
type	restriction of DatoAN_Type	
properties	<pre>isRef 0 minOcc 0 maxOcc 1 content simple</pre>	
facets	<pre>Kind Value maxLength 3</pre>	annotation
pattern	<pre>(([0-9A-Z-])&quot;){1}([0-9A-Z&amp;#x27; ' \" \\. \\s / ° ^\\(\\) À È É Ì Ò Ù Û &quot; \\ \\ \\+)*</pre>	
source	<pre><xs:element name="ZonaCensuaria" minOccurs="0"> <xs:simpleType> <xs:restriction base="cm:DatoAN_Type"> <xs:maxLength </xs:restriction> </xs:simpleType> </xs:element></pre>	<pre>base="cm:DatoAN_Type"> value="3"/></pre>

element **DatiCatastaliFabbricati_Type/CategoriaCatastale**

diagram	<p>Obbligatorio se 'Provincia' diverso da 'EE' ed in assenza del campo 'determinazione rendita. Se 'provincia' = 'EE' non valorizzare. In presenza di agevolazione "P" la categoria catastale deve essere "A" escluso A10. In presenza di agevolazione "X" la categoria catastale deve essere C/2, C/6 o C/7.</p>	
namespace	urn:www.agenziaentrate.gov.it:specificheTecniche:sco:reg:v1	
type	reg:CodiciCategoriaNatura_Type	
properties	<pre>isRef 0 minOcc 0 maxOcc 1 content simple</pre>	
annotation	<pre>documentation Obbligatorio se 'Provincia' diverso da 'EE' ed in assenza del campo 'determinazione rendita. Se 'provincia' = 'EE' non valorizzare. In presenza di agevolazione "P" la categoria catastale deve essere "A" escluso A10. In presenza di agevolazione "X" la categoria catastale deve essere C/2, C/6 o C/7.</pre>	
source	<pre><xs:element name="CategoriaCatastale" minOccurs="0"> <xs:annotation> <xs:documentation>Obbligatorio se 'Provincia' diverso da 'EE' ed in assenza del campo</pre>	<pre>type="reg:CodiciCategoriaNatura_Type"</pre>

	<p>'determinazione rendita. Se 'provincia' = 'EE' non valorizzare. In presenza di agevolazione "P" la categoria catastale deve essere "A" escluso A10. In presenza di agevolazione "X" la categoria catastale deve essere C/2, C/6 o C/7.</p> <p style="color: red;"></xs:documentation> </xs:annotation> </xs:element></p>
--	---

element DatiCatastaliFabbricati_Type/Classe

diagram	
namespace	urn:www.agenziaentrate.gov.it:specificheTecniche:sco:reg:v1
type	restriction of DatoAN_Type
properties	isRef 0 minOcc 0 maxOcc 1 content simple
facets	Kind Value annotation maxLength 2 pattern ([0-9A-Z-]*)"{1}([0-9A-Z&#224;] \- \., s / \^\(\/\) À È É Ì Ò Ù Û " \ \/\ +)*
source	<pre style="color: red;"><xs:element name="Classe" minOccurs="0"> <xs:simpleType> <xs:restriction base="cm:DatoAN_Type"> <xs:maxLength value="2"/> </xs:restriction> </xs:simpleType> </xs:element></pre>

element DatiCatastaliFabbricati_Type/Consistenza

diagram	
namespace	urn:www.agenziaentrate.gov.it:specificheTecniche:sco:reg:v1
type	DatoVP_Type
properties	isRef 0 minOcc 0 maxOcc 1 content simple
facets	Kind Value annotation maxLength 16 pattern [0-9]+,[0-9]{2}
annotation	documentation Il campo non va compilato per gli immobili censiti nelle categorie D, E o non classati
source	<pre style="color: red;"><xs:element name="Consistenza" type="cm:DatoVP_Type" minOccurs="0"> <xs:annotation> <xs:documentation>Il campo non va compilato per gli immobili censiti nelle categorie D, E o non classati</xs:documentation> </xs:annotation> </xs:element></pre>

element **DatiCatastaliFabbricati_Type/RenditaCatastale**

diagram	 <p>Obbligatoria se determinazione rendita è diversa da 2</p>									
namespace	urn:www.agenziaentrate.gov.it:specificheTecniche:sco:reg:v1									
type	DatoVP_Type									
properties	isRef 0 minOcc 0 maxOcc 1 content simple									
facets	<table border="0"> <tr> <td>Kind</td> <td>Value</td> <td>annotation</td> </tr> <tr> <td>maxLength</td> <td>16</td> <td></td> </tr> <tr> <td>pattern</td> <td colspan="2">[0-9]+,[0-9]{2}</td> </tr> </table>	Kind	Value	annotation	maxLength	16		pattern	[0-9]+,[0-9]{2}	
Kind	Value	annotation								
maxLength	16									
pattern	[0-9]+,[0-9]{2}									
annotation	documentation Obbligatoria se determinazione rendita è diversa da 2									
source	<pre><xs:element name="RenditaCatastale" type="cm:DatoVP_Type" minOccurs="0"> <xs:annotation> <xs:documentation>Obbligatoria se determinazione rendita è diversa da 2</xs:documentation> </xs:annotation> </xs:element></pre>									

element **DatiCatastaliFabbricati_Type/DeterminazioneRendita**

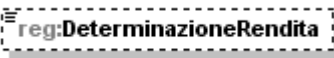
diagram																
namespace	urn:www.agenziaentrate.gov.it:specificheTecniche:sco:reg:v1															
type	reg:DeterminazioneRendita_Type															
properties	isRef 0 minOcc 0 maxOcc 1 content simple															
facets	<table border="0"> <tr> <td>Kind</td> <td>Value</td> <td>annotation</td> </tr> <tr> <td>maxLength</td> <td>1</td> <td></td> </tr> <tr> <td>pattern</td> <td colspan="2">[1-9]</td> </tr> <tr> <td>enumeration</td> <td>1</td> <td>documentation <![CDATA[Rendita proposta]]></td> </tr> <tr> <td>enumeration</td> <td>2</td> <td>documentation <![CDATA[Attribuzione rendita]]></td> </tr> </table>	Kind	Value	annotation	maxLength	1		pattern	[1-9]		enumeration	1	documentation <![CDATA[Rendita proposta]]>	enumeration	2	documentation <![CDATA[Attribuzione rendita]]>
Kind	Value	annotation														
maxLength	1															
pattern	[1-9]															
enumeration	1	documentation <![CDATA[Rendita proposta]]>														
enumeration	2	documentation <![CDATA[Attribuzione rendita]]>														
source	<pre><xs:element name="DeterminazioneRendita" type="reg:DeterminazioneRendita_Type" minOccurs="0"/></pre>															

complexType **DatiCatastaliFabbricatiTavolare_Type**

diagram	
namespace	urn:www.agenziaentrate.gov.it:specificheTecniche:sco:reg:v1
children	reg:SezioneUrbana reg:ZonaCensuaria reg:CategoriaCatastale reg:Classe reg:Consistenza reg:RenditaCatastale reg:DeterminazioneRendita reg:PartitaTavolare reg:CorpoTavolare reg:PorzioneMateriale
used by	element DatiFabbricatiTavolare_Type/DatiFabbricati
source	<pre> <xs:complexType name="DatiCatastaliFabbricatiTavolare_Type"> <xs:sequence> <xs:element name="SezioneUrbana" minOccurs="0"> <xs:simpleType> <xs:restriction base="cm:DatoAN_Type" value="3"/> </xs:simpleType> </xs:element> <xs:element name="ZonaCensuaria" minOccurs="0"> <xs:simpleType> <xs:restriction base="cm:DatoAN_Type" value="3"/> </xs:simpleType> </xs:element> <xs:element name="CategoriaCatastale" type="reg:CodiciCategoriaNatura_Type"> <xs:annotation> <xs:documentation>In presenza di agevolazione "P" la categoria catastale deve essere "A" escluso A10. </xs:documentation> </xs:annotation> </xs:element> <xs:element name="Classe" minOccurs="0"> <xs:simpleType> <xs:restriction base="cm:DatoAN_Type" value="3"/> </xs:simpleType> </xs:element> <xs:element name="Consistenza" minOccurs="0"> <xs:simpleType> <xs:restriction base="cm:DatoAN_Type" value="3"/> </xs:simpleType> </xs:element> <xs:element name="RenditaCatastale" minOccurs="0"> <xs:simpleType> <xs:restriction base="cm:DatoAN_Type" value="3"/> </xs:simpleType> </xs:element> <xs:element name="DeterminazioneRendita" minOccurs="0"> <xs:simpleType> <xs:restriction base="cm:DatoAN_Type" value="3"/> </xs:simpleType> </xs:element> <xs:element name="PartitaTavolare" minOccurs="0"> <xs:simpleType> <xs:restriction base="cm:DatoAN_Type" value="3"/> </xs:simpleType> </xs:element> <xs:element name="CorpoTavolare" minOccurs="0"> <xs:simpleType> <xs:restriction base="cm:DatoAN_Type" value="3"/> </xs:simpleType> </xs:element> <xs:element name="PorzioneMateriale" minOccurs="0"> <xs:simpleType> <xs:restriction base="cm:DatoAN_Type" value="3"/> </xs:simpleType> </xs:element> </xs:sequence> </xs:complexType> </pre>

	<p>In presenza di agevolazione "X" la categoria catastale deve essere C/2, C/6 o C/7.</p> <pre> </xs:documentation> </xs:annotation> </xs:element> <xs:element name="Classe" minOccurs="0"> <xs:simpleType> <xs:restriction base="cm:DatoAN_Type" value="2"/> </xs:restriction> </xs:simpleType> </xs:element> <xs:element name="Consistenza" type="cm:DatoVP_Type" minOccurs="0"> <xs:annotation> <xs:documentation>Il campo non va compilato per gli immobili censiti nelle categorie D, E o non classati</xs:documentation> </xs:annotation> </xs:element> <xs:element name="RenditaCatastale" type="cm:DatoVP_Type" minOccurs="0"> <xs:annotation> <xs:documentation>Obbligatoria se determinazione rendita è diversa da 2</xs:documentation> </xs:annotation> </xs:element> <xs:element name="DeterminazioneRendita" type="reg:DeterminazioneRendita_Type" minOccurs="0"/> <xs:element name="PartitaTavolare" minOccurs="0"> <xs:simpleType> <xs:restriction base="cm:DatoAN_Type" value="7"/> </xs:restriction> </xs:simpleType> </xs:element> <xs:element name="CorpoTavolare" minOccurs="0"> <xs:simpleType> <xs:restriction base="cm:DatoAN_Type" value="3"/> </xs:restriction> </xs:simpleType> </xs:element> <xs:element name="PorzioneMateriale" minOccurs="0"> <xs:simpleType> <xs:restriction base="cm:DatoNP_Type" value="4"/> </xs:restriction> </xs:simpleType> </xs:element> </xs:sequence> </xs:complexType> </pre>
--	--

element **DatiCatastaliFabbricatiTavolare_Type/SezioneUrbana**

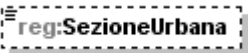
diagram	
namespace	urn:www.agenziaentrate.gov.it:specificheTecniche:sco:reg:v1
type	restriction of DatoAN_Type

Specifiche tecniche richieste di registrazione e adempimenti successivi per i contratti di locazione e affitto di immobili (Modello RLI) Allegato A

properties	isRef 0 minOcc 0 maxOcc 1 content simple
facets	Kind Value annotation maxLength 3 pattern ([0-9A-Z-] \"){1}([0-9A-Z&#x26;#x27; \- \., \/ \/ ^\(\/\) \À \È \É \ Ò Ù Û \" \ \/\ \/+)*
source	<xs:element name="SezioneUrbana" minOccurs="0"> <xs:simpleType> <xs:restriction base="cm:DatoAN_Type"> <xs:maxLength value="3"/> </xs:restriction> </xs:simpleType> </xs:element>

element **DatiCatastaliFabbricatiTavolare_Type/ZonaCensuaria**

diagram	
namespace	urn:www.agenziaentrate.gov.it:specificheTecniche:sco:reg:v1
type	restriction of DatoAN_Type
properties	isRef 0 minOcc 0 maxOcc 1 content simple
facets	Kind Value annotation maxLength 3 pattern ([0-9A-Z-] \"){1}([0-9A-Z&#x26;#x27; \- \., \/ \/ ^\(\/\) \À \È \É \ Ò Ù Û \" \ \/\ \/+)*
source	<xs:element name="ZonaCensuaria" minOccurs="0"> <xs:simpleType> <xs:restriction base="cm:DatoAN_Type"> <xs:maxLength value="3"/> </xs:restriction> </xs:simpleType> </xs:element>

element **DatiCatastaliFabbricatiTavolare_Type/CategoriaCatastale**

diagram	 In presenza di agevolazione "P" la categoria catastale deve essere "A" escluso A10. In presenza di agevolazione "X" la categoria catastale deve essere C/2, C/6 o C/7.
namespace	urn:www.agenziaentrate.gov.it:specificheTecniche:sco:reg:v1
type	reg:CodiciCategoriaNatura_Type
properties	isRef 0 content simple
annotation	documentation In presenza di agevolazione "P" la categoria catastale deve essere "A" escluso A10. In presenza di agevolazione "X" la categoria catastale deve essere C/2, C/6 o C/7.
source	<xs:element name="CategoriaCatastale" type="reg:CodiciCategoriaNatura_Type">

	<pre> <xs:annotation> <xs:documentation>In presenza di agevolazione "P" la categoria catastale deve essere "A" escluso A10. In presenza di agevolazione "X" la categoria catastale deve essere C/2, C/6 o C/7. </xs:documentation> </xs:annotation> </xs:element> </pre>
--	--

element **DatiCatastaliFabbricatiTavolare_Type/Classe**

diagram	
namespace	urn:www.agenziaentrate.gov.it:specificheTecniche:sco:reg:v1
type	restriction of DatoAN_Type
properties	<pre> isRef 0 minOcc 0 maxOcc 1 content simple </pre>
facets	<pre> Kind Value annotation maxLength 2 pattern ([0-9A-Z-] \&quot;){1}([0-9A-Z&amp;:] \\- \\. \\s / ^\^\\(\\)À È É Ì Ò Ù Û &quot; \\ \\ \\+)* </pre>
source	<pre> <xs:element name="Classe" minOccurs="0"> <xs:simpleType> <xs:restriction base="cm:DatoAN_Type"> <xs:maxLength value="2"/> </xs:restriction> </xs:simpleType> </xs:element> </pre>

element **DatiCatastaliFabbricatiTavolare_Type/Consistenza**

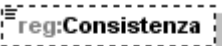
diagram	 <p>Il campo non va compilato per gli immobili censiti nelle categorie D, E o non classati</p>
namespace	urn:www.agenziaentrate.gov.it:specificheTecniche:sco:reg:v1
type	DatoVP_Type
properties	<pre> isRef 0 minOcc 0 maxOcc 1 content simple </pre>
facets	<pre> Kind Value annotation maxLength 16 pattern [0-9]+,[0-9]{2} </pre>
annotation	<pre> documentation Il campo non va compilato per gli immobili censiti nelle categorie D, E o non classati </pre>
source	<pre> <xs:element name="Consistenza" type="cm:DatoVP_Type" minOccurs="0"> <xs:annotation> <xs:documentation>Il campo non va compilato per gli immobili censiti nelle categorie D, E o non classati</xs:documentation> </xs:annotation> </xs:element> </pre>

element **DatiCatastaliFabbricatiTavolare_Type/RenditaCatastale**

diagram	 <p>Obbligatoria se determinazione rendita è diversa da 2</p>
namespace	urn:www.agenziaentrate.gov.it:specificheTecniche:sco:reg:v1
type	DatoVP_Type
properties	isRef 0 minOcc 0 maxOcc 1 content simple
facets	Kind Value annotation maxLength 16 pattern [0-9]+,[0-9]{2}
annotation	documentation Obbligatoria se determinazione rendita è diversa da 2
source	<pre><xs:element name="RenditaCatastale" type="cm:DatoVP_Type" minOccurs="0"> <xs:annotation> <xs:documentation>Obbligatoria se determinazione rendita è diversa da 2</xs:documentation> </xs:annotation> </xs:element></pre>

element **DatiCatastaliFabbricatiTavolare_Type/DeterminazioneRendita**

diagram	
namespace	urn:www.agenziaentrate.gov.it:specificheTecniche:sco:reg:v1
type	reg:DeterminazioneRendita_Type
properties	isRef 0 minOcc 0 maxOcc 1 content simple
facets	Kind Value annotation maxLength 1 pattern [1-9] enumeration 1 documentation <![CDATA[Rendita proposta]]> enumeration 2 documentation <![CDATA[Attribuzione rendita]]>
source	<pre><xs:element name="DeterminazioneRendita" type="reg:DeterminazioneRendita_Type" minOccurs="0"/></pre>

element **DatiCatastaliFabbricatiTavolare_Type/PartitaTavolare**

diagram	
namespace	urn:www.agenziaentrate.gov.it:specificheTecniche:sco:reg:v1

type	restriction of DatoAN_Type
properties	isRef 0 minOcc 0 maxOcc 1 content simple
facets	Kind Value annotation maxLength 7 pattern <code>(([0-9A-Z\-\]]&quot;){1}([0-9A-Z&amp;#92; \-\ \. , s / ^\^ \(\) À È É Ì Ò Ù Ü &quot;;\ \ \\ +)*</code>
source	<pre><xs:element name="PartitaTavolare" minOccurs="0"> <xs:simpleType> <xs:restriction base="cm:DatoAN_Type"> <xs:maxLength value="7"/> </xs:restriction> </xs:simpleType> </xs:element></pre>

element **DatiCatastaliFabbricatiTavolare_Type/CorpoTavolare**

diagram	
namespace	urn:www.agenziaentrate.gov.it:specificheTecniche:sco:reg:v1
type	restriction of DatoAN_Type
properties	isRef 0 minOcc 0 maxOcc 1 content simple
facets	Kind Value annotation maxLength 3 pattern <code>(([0-9A-Z\-\]]&quot;){1}([0-9A-Z&amp;#92; \-\ \. , s / ^\^ \(\) À È É Ì Ò Ù Ü &quot;;\ \ \\ +)*</code>
source	<pre><xs:element name="CorpoTavolare" minOccurs="0"> <xs:simpleType> <xs:restriction base="cm:DatoAN_Type"> <xs:maxLength value="3"/> </xs:restriction> </xs:simpleType> </xs:element></pre>

element **DatiCatastaliFabbricatiTavolare_Type/PorzioneMateriale**

diagram	
namespace	urn:www.agenziaentrate.gov.it:specificheTecniche:sco:reg:v1
type	restriction of DatoNP_Type
properties	isRef 0 minOcc 0 maxOcc 1 content simple
facets	Kind Value annotation maxLength 4 pattern <code>[1-9]{1}[0-9]*</code>
source	<pre><xs:element name="PorzioneMateriale" minOccurs="0"> <xs:simpleType></pre>

	<pre><xs:restriction <xs:maxLength </xs:restriction> </xs:simpleType> </xs:element></pre>	<pre>base="cm:DatoNP_Type"> value="4"/></pre>
--	---	---

complexType **DatiCatastaliTavolare_Type**

diagram	<p style="margin-left: 20px;"> reg:Particella Riportare il numero di particella, indicato nel documento catastale, che può essere composto da due parti, rispettivamente di cinque e quattro cifre, separato da una barra spaziatrice. Se la particella è composta da una sola serie di cifre, quest'ultima va riportata nella parte a sinistra della barra spaziatrice. Nel caso di immobile graffato riportare solo la prima particella. </p>	
namespace	urn:www.agenziaentrate.gov.it:specificheTecniche:sco:reg:v1	
children	reg:Foglio reg:Particella reg:Particella_Denominatore reg:Subalterno	
used by	elements	Documento_RLI_Type/Immobili/PrimoModulo/Immobile/DatiCatastali Documento_RLI_Type/Immobili/Modulo/Immobile/DatiCatastali DatiFabbricatiTavolare_Type/DatiCatastali DatiTerreniTavolare_Type/DatiCatastali
source	<pre><xs:complexType name="DatiCatastaliTavolare_Type"> <xs:sequence> <xs:element name="Foglio"> <xs:simpleType> <xs:restriction base="cm:DatoAN_Type"> <xs:maxLength value="4"/> </xs:restriction> </xs:simpleType> </xs:element> <xs:element name="Particella"> <xs:annotation> <xs:documentation>Riportare il numero di particella, indicato nel documento catastale, che può essere composto da due parti, rispettivamente di cinque e quattro cifre, separato da una barra spaziatrice. Se la particella è composta da una sola serie di cifre, quest'ultima va riportata nella parte a sinistra della barra spaziatrice. Nel caso di immobile graffato riportare solo la prima particella.</xs:documentation> </xs:annotation> <xs:simpleType> <xs:restriction base="cm:DatoAN_Type"> <xs:maxLength value="5"/> </xs:restriction> </xs:simpleType> </xs:element> <xs:element name="Particella_Denominatore" minOccurs="0"></pre>	

	<pre> <xs:simpleType> <xs:restriction base="cm:DatoAN_Type"> <xs:maxLength value="5"/> </xs:restriction> </xs:simpleType> </xs:element> <xs:element name="Subalterno" minOccurs="0"> <xs:simpleType> <xs:restriction base="cm:DatoAN_Type"> <xs:maxLength value="4"/> </xs:restriction> </xs:simpleType> </xs:element> </xs:sequence> </xs:complexType> </pre>
--	--

element DatiCatastaliTavolare_Type/Foglio

diagram	
namespace	urn:www.agenziaentrate.gov.it:specificheTecniche:sco:reg:v1
type	restriction of DatoAN_Type
properties	isRef 0 content simple
facets	Kind Value annotation maxLength 4 pattern ([0-9A-Z-]"){1}([0-9A-Z&:] \\- \\. \\s / ^\\(\\ \\) À È É Ì Ò Ù Û " \\ \\ \\+)*
source	<pre> <xs:element name="Foglio"> <xs:simpleType> <xs:restriction base="cm:DatoAN_Type"> <xs:maxLength value="4"/> </xs:restriction> </xs:simpleType> </xs:element> </pre>

element DatiCatastaliTavolare_Type/Particella

diagram	 <p>Riportare il numero di particella, indicato nel documento catastale, che può essere composto da due parti, rispettivamente di cinque e quattro cifre, separato da una barra spaziatrice. Se la particella è composta da una sola serie di cifre, quest'ultima va riportata nella parte a sinistra della barra spaziatrice. Nel caso di immobile graffato riportare solo la prima particella.</p>
namespace	urn:www.agenziaentrate.gov.it:specificheTecniche:sco:reg:v1
type	restriction of DatoAN_Type

Specifiche tecniche richieste di registrazione e adempimenti successivi per i contratti di locazione e affitto di immobili (Modello RLI) Allegato A

properties	isRef 0 content simple
facets	Kind Value maxLength 5 pattern ([0-9A-Z-]"){1}([0-9A-Z&#39;] ' \" \\. \\s / ° ^\\(\\) À È É Ì Ò Ù Ü " \\ \\ \\+)* annotation
annotation	documentation Riportare il numero di particella, indicato nel documento catastale, che può essere composto da due parti, rispettivamente di cinque e quattro cifre, separato da una barra spaziatrice. Se la particella è composta da una sola serie di cifre, quest'ultima va riportata nella parte a sinistra della barra spaziatrice. Nel caso di immobile graffiato riportare solo la prima particella.
source	<xs:element name="Particella"> <xs:annotation> <xs:documentation>Riportare il numero di particella, indicato nel documento catastale, che può essere composto da due parti, rispettivamente di cinque e quattro cifre, separato da una barra spaziatrice. Se la particella è composta da una sola serie di cifre, quest'ultima va riportata nella parte a sinistra della barra spaziatrice. Nel caso di immobile graffiato riportare solo la prima particella.</xs:documentation> </xs:annotation> <xs:simpleType> <xs:restriction base="cm:DatoAN_Type"> <xs:maxLength value="5"/> </xs:restriction> </xs:simpleType> </xs:element>

element **DatiCatastaliTavolare_Type/Particella_Denominatore**

diagram	
namespace	urn:www.agenziaentrate.gov.it:specificheTecniche:sco:reg:v1
type	restriction of DatoAN_Type
properties	isRef 0 minOcc 0 maxOcc 1 content simple
facets	Kind Value maxLength 5 pattern ([0-9A-Z-]"){1}([0-9A-Z&#39;] ' \" \\. \\s / ° ^\\(\\) À È É Ì Ò Ù Ü " \\ \\ \\+)* annotation
source	<xs:element name="Particella_Denominatore" minOccurs="0"> <xs:simpleType> <xs:restriction base="cm:DatoAN_Type"> <xs:maxLength value="5"/> </xs:restriction> </xs:simpleType> </xs:element>

element **DatiCatastaliTavolare_Type/Subalterno**

diagram	
namespace	urn:www.agenziaentrate.gov.it:specificheTecniche:sco:reg:v1
type	restriction of DatoAN_Type

properties	isRef 0 minOcc 0 maxOcc 1 content simple
facets	Kind Value maxLength 4 pattern ([0-9A-Z-']{1}([0-9A-Z&#x201D;] ' \\- \\. \\s / ^\\(\\ \\) À È É Ì Ò Ù Û " \\ \\ \\ +)*
source	<pre> <xs:element name="Subalterno" minOccurs="0"> <xs:simpleType> <xs:restriction base="cm:DatoAN_Type" value="4"/> </xs:restriction> </xs:simpleType> </xs:element> </pre>

complexType **DatiCatastaliTerreni_Type**

diagram	
namespace	urn:www.agenziaentrate.gov.it:specificheTecniche:sco:reg:v1
children	reg:Superficie reg:Natura reg:RedditoDominicale
used by	element DatiTerreni_Type/DatiTerreni
source	<pre> <xs:complexType name="DatiCatastaliTerreni_Type"> <xs:sequence> <xs:element name="Superficie"> <xs:annotation> <xs:documentation>almeno uno dei tre campi deve essere presente</xs:documentation> </xs:annotation> <xs:complexType> <xs:sequence> <xs:element name="SuperficieEttari" minOccurs="0"> <xs:simpleType> <xs:restriction base="cm:DatoNP_Type" value="5"/> </xs:restriction> </xs:element> <xs:element name="SuperficieAre" minOccurs="0"> <xs:simpleType> <xs:restriction base="cm:DatoNP_Type" value="2"/> </xs:restriction> </xs:element> <xs:element name="SuperficieCentiare" minOccurs="0"> <xs:simpleType> <xs:restriction base="cm:DatoNP_Type" value="2"/> </xs:restriction> </xs:element> </xs:sequence> </xs:complexType> </xs:element> </xs:sequence> </xs:complexType> </pre>

	<pre> </xs:simpleType> </xs:element> </xs:sequence> </xs:complexType> </xs:element> <xs:element name="Natura" type="reg:CodiciNatura_Type"/> <xs:element name="RedditoDominicale" type="cm:DatoVP_Type"/> </xs:sequence> </xs:complexType> </pre>
--	--

element **DatiCatastaliTerreni_Type/Superficie**

diagram	
namespace	urn:www.agenziaentrate.gov.it:specificheTecniche:sco:reg:v1
properties	isRef 0 content complex
children	reg:SuperficieEttari reg:SuperficieAre reg:SuperficieCentiare
annotation	documentation almeno uno dei tre campi deve essere presente
source	<pre> <xs:element name="Superficie"> <xs:annotation> <xs:documentation>almeno uno dei tre campi deve essere presente</xs:documentation> </xs:annotation> <xs:complexType> <xs:sequence> <xs:element name="SuperficieEttari" minOccurs="0"> <xs:simpleType> <xs:restriction base="cm:DatoNP_Type"> <xs:maxLength value="5"/> </xs:restriction> </xs:simpleType> </xs:element> <xs:element name="SuperficieAre" minOccurs="0"> <xs:simpleType> <xs:restriction base="cm:DatoNP_Type"> <xs:maxLength value="2"/> </xs:restriction> </xs:simpleType> </xs:element> <xs:element name="SuperficieCentiare" minOccurs="0"> <xs:simpleType> <xs:restriction base="cm:DatoNP_Type"> <xs:maxLength value="2"/> </xs:restriction> </xs:simpleType> </xs:element> </xs:sequence> </xs:complexType> </xs:element> </pre>

element **DatiCatastaliTerreni_Type/Superficie/SuperficieEttari**

diagram	
namespace	urn:www.agenziaentrate.gov.it:specificheTecniche:sco:reg:v1
type	restriction of DatoNP_Type
properties	isRef 0 minOcc 0 maxOcc 1 content simple
facets	Kind Value annotation maxLength 5 pattern [1-9]{1}[0-9]*
source	<pre> <xs:element name="SuperficieEttari" minOccurs="0"> <xs:simpleType> <xs:restriction base="cm:DatoNP_Type" value="5"/> </xs:simpleType> </xs:element> </pre>

element **DatiCatastaliTerreni_Type/Superficie/SuperficieAre**

diagram	
namespace	urn:www.agenziaentrate.gov.it:specificheTecniche:sco:reg:v1
type	restriction of DatoNP_Type
properties	isRef 0 minOcc 0 maxOcc 1 content simple
facets	Kind Value annotation maxLength 2 pattern [1-9]{1}[0-9]*
source	<pre> <xs:element name="SuperficieAre" minOccurs="0"> <xs:simpleType> <xs:restriction base="cm:DatoNP_Type" value="2"/> </xs:simpleType> </xs:element> </pre>

element **DatiCatastaliTerreni_Type/Superficie/SuperficieCentiare**

diagram	
namespace	urn:www.agenziaentrate.gov.it:specificheTecniche:sco:reg:v1
type	restriction of DatoNP_Type
properties	isRef 0 minOcc 0 maxOcc 1

	content simple
facets	Kind Value annotation maxLength 2 pattern [1-9]{1}[0-9]*
source	<pre><xs:element name="SuperficieCentiare" minOccurs="0"> <xs:simpleType> <xs:restriction base="cm:DatoNP_Type" value="2"/> </xs:restriction> </xs:simpleType> </xs:element></pre>

element DatiCatastaliTerreni_Type/Natura

diagram	
namespace	urn:www.agenziaentrate.gov.it:specificheTecniche:sco:reg:v1
type	reg:CodiciNatura_Type
properties	isRef 0 content simple
source	<pre><xs:element name="Natura" type="reg:CodiciNatura_Type"/></pre>

element DatiCatastaliTerreni_Type/RedditoDominicale

diagram	
namespace	urn:www.agenziaentrate.gov.it:specificheTecniche:sco:reg:v1
type	DatoVP_Type
properties	isRef 0 content simple
facets	Kind Value annotation maxLength 16 pattern [0-9]+,[0-9]{2}
source	<pre><xs:element name="RedditoDominicale" type="cm:DatoVP_Type"/></pre>

complexType DatiCatastaliTerreniTavolare_Type

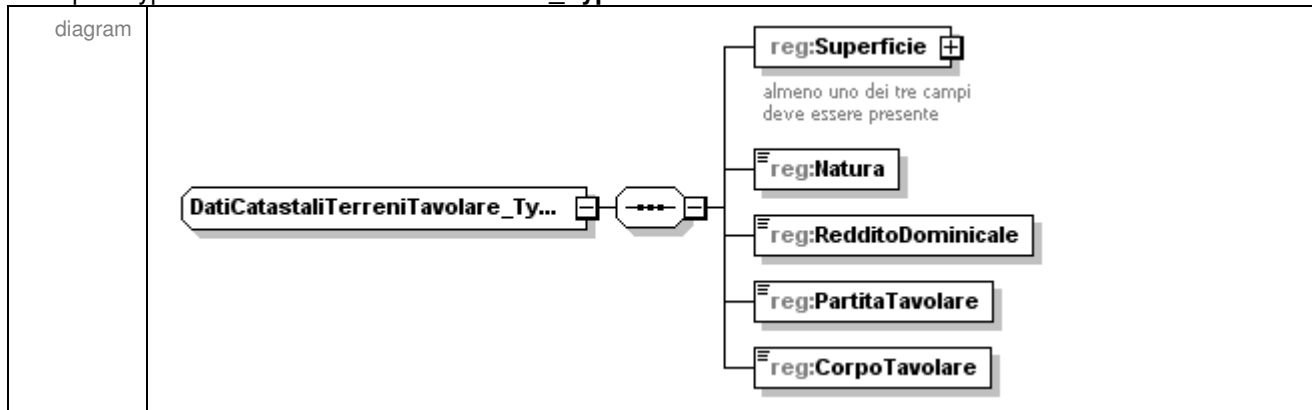

Specifiche tecniche richieste di registrazione e adempimenti successivi per i contratti di locazione e affitto di immobili (Modello RLI) Allegato A

namespace	urn:www.agenziaentrate.gov.it:specificheTecniche:sco:reg:v1
children	reg:Superficie reg:Natura reg:RedditoDominicale reg:PartitaTavolare reg:CorpoTavolare
used by	element DatiTerreniTavolare_Type/DatiTerreni
source	<pre> <xs:complexType name="DatiCatastaliTerreniTavolare_Type"> <xs:sequence> <xs:element name="Superficie"> <xs:annotation> <xs:documentation>almeno uno dei tre campi deve essere presente</xs:documentation> </xs:annotation> <xs:complexType> <xs:sequence> <xs:element name="SuperficieEttari" minOccurs="0"> <xs:simpleType> <xs:restriction base="cm:DatoNP_Type" value="5"/> </xs:simpleType> </xs:element> <xs:element name="SuperficieAre" minOccurs="0"> <xs:simpleType> <xs:restriction base="cm:DatoNP_Type" value="2"/> </xs:simpleType> </xs:element> <xs:element name="SuperficieCentiare" minOccurs="0"> <xs:simpleType> <xs:restriction base="cm:DatoNP_Type" value="2"/> </xs:simpleType> </xs:element> </xs:sequence> </xs:complexType> </xs:element> <xs:element name="Natura" type="reg:CodiciNatura_Type"/> <xs:element name="RedditoDominicale" type="cm:DatoVP_Type"/> <xs:element name="PartitaTavolare"> <xs:simpleType> <xs:restriction base="cm:DatoAN_Type" value="7"/> </xs:simpleType> </xs:element> <xs:element name="CorpoTavolare"> <xs:simpleType> <xs:restriction base="cm:DatoAN_Type" value="3"/> </xs:simpleType> </xs:element> </xs:sequence> </xs:complexType> </pre>

element **DatiCatastaliTerreniTavolare_Type/Superficie**

diagram	
namespace	urn:www.agenziaentrate.gov.it:specificheTecniche:sco:reg:v1
properties	isRef 0 content complex
children	reg:SuperficieEttari reg:SuperficieAre reg:SuperficieCentiare
annotation	documentation almeno uno dei tre campi deve essere presente
source	<pre> <xs:element name="Superficie"> <xs:annotation> <xs:documentation>almeno uno dei tre campi deve essere presente</xs:documentation> </xs:annotation> <xs:complexType> <xs:sequence> <xs:element name="SuperficieEttari" minOccurs="0"> <xs:simpleType> <xs:restriction base="cm:DatoNP_Type" value="5"/> </xs:restriction> </xs:simpleType> <xs:element name="SuperficieAre" minOccurs="0"> <xs:simpleType> <xs:restriction base="cm:DatoNP_Type" value="2"/> </xs:restriction> </xs:simpleType> <xs:element name="SuperficieCentiare" minOccurs="0"> <xs:simpleType> <xs:restriction base="cm:DatoNP_Type" value="2"/> </xs:restriction> </xs:simpleType> </xs:sequence> </xs:complexType> </xs:element> </pre>

element **DatiCatastaliTerreniTavolare_Type/Superficie/SuperficieEttari**

diagram	
namespace	urn:www.agenziaentrate.gov.it:specificheTecniche:sco:reg:v1
type	restriction of DatoNP_Type
properties	isRef 0 minOcc 0 maxOcc 1 content simple

Specifiche tecniche richieste di registrazione e adempimenti successivi per i contratti di locazione e affitto di immobili (Modello RLI) Allegato A

facets	Kind maxLength 5 pattern [1-9]{1}[0-9]*	Value 5	annotation
source	<pre> <xs:element name="SuperficieEttari" minOccurs="0"> <xs:simpleType> <xs:restriction base="cm:DatoNP_Type" value="5"/> </xs:simpleType> </xs:element> </pre>		

element **DatiCatastaliTerreniTavolare_Type/Superficie/SuperficieAre**

diagram			
namespace	urn:www.agenziaentrate.gov.it:specificheTecniche:sco:reg:v1		
type	restriction of DatoNP_Type		
properties	isRef 0 minOcc 0 maxOcc 1 content simple		
facets	Kind maxLength 2 pattern [1-9]{1}[0-9]*	Value 2	annotation
source	<pre> <xs:element name="SuperficieAre" minOccurs="0"> <xs:simpleType> <xs:restriction base="cm:DatoNP_Type" value="2"/> </xs:simpleType> </xs:element> </pre>		

element **DatiCatastaliTerreniTavolare_Type/Superficie/SuperficieCentiare**

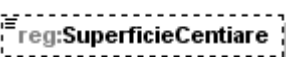
diagram			
namespace	urn:www.agenziaentrate.gov.it:specificheTecniche:sco:reg:v1		
type	restriction of DatoNP_Type		
properties	isRef 0 minOcc 0 maxOcc 1 content simple		
facets	Kind maxLength 2 pattern [1-9]{1}[0-9]*	Value 2	annotation
source	<pre> <xs:element name="SuperficieCentiare" minOccurs="0"> <xs:simpleType> <xs:restriction base="cm:DatoNP_Type" value="2"/> </xs:simpleType> </xs:element> </pre>		

	<code></xs:element></code>
--	----------------------------------

element **DatiCatastaliTerreniTavolare_Type/Natura**

diagram	
namespace	urn:www.agenziaentrate.gov.it:specificheTecniche:sco:reg:v1
type	reg:CodiciNatura_Type
properties	isRef 0 content simple
source	<code><xs:element name="Natura" type="reg:CodiciNatura_Type"/></code>

element **DatiCatastaliTerreniTavolare_Type/RedditoDominicale**

diagram	
namespace	urn:www.agenziaentrate.gov.it:specificheTecniche:sco:reg:v1
type	DatoVP_Type
properties	isRef 0 content simple
facets	Kind Value annotation maxLength 16 pattern [0-9]+,[0-9]{2}
source	<code><xs:element name="RedditoDominicale" type="cm:DatoVP_Type"/></code>

element **DatiCatastaliTerreniTavolare_Type/PartitaTavolare**

diagram	
namespace	urn:www.agenziaentrate.gov.it:specificheTecniche:sco:reg:v1
type	restriction of DatoAN_Type
properties	isRef 0 content simple
facets	Kind Value annotation maxLength 7 pattern ([0-9A-Z-])"{1}([0-9A-Z&] '\- \., s / °\^\(\\) À È É ì Ò Ù Û ";\\ \\ +)*
source	<code><xs:element name="PartitaTavolare"> <xs:simpleType <xs:restriction base="cm:DatoAN_Type"> <xs:maxLength value="7"/> </xs:restriction> </xs:simpleType> </xs:element></code>

element **DatiCatastaliTerreniTavolare_Type/CorpoTavolare**

diagram	
namespace	urn:www.agenziaentrate.gov.it:specificheTecniche:sco:reg:v1
type	restriction of DatoAN_Type
properties	isRef 0 content simple
facets	Kind Value maxLength 3 annotation pattern <code>(([0-9A-Z-] &quot;){1}([0-9A-Z&amp;#x2011;] ' \\- \\. \\s / ° ^\\(\\) À È É Ì Ò Ù Û &quot;; \\ \\ \\+)*</code>
source	<pre> <xs:element name="CorpoTavolare"> <xs:simpleType> <xs:restriction base="cm:DatoAN_Type" value="3"/> </xs:simpleType> </xs:element> </pre>

complexType **DatiFabbricati_Type**

diagram	
namespace	urn:www.agenziaentrate.gov.it:specificheTecniche:sco:reg:v1
children	reg:DatiCatastali reg:DatiFabbricati
source	<pre> <xs:complexType name="DatiFabbricati_Type"> <xs:sequence> <xs:element name="DatiCatastali" type="reg:DatiCatastali_Type"/> <xs:element name="DatiFabbricati" type="reg:DatiCatastaliFabbricati_Type"/> </xs:sequence> </xs:complexType> </pre>

element **DatiFabbricati_Type/DatiCatastali**

diagram	<p>Riportare il numero di particella, indicato nel documento catastale. Nel caso di immobile graffato riportare solo la prima particella.</p>
namespace	urn:www.agenziaentrate.gov.it:specificheTecniche:sco:reg:v1

type	reg:DatiCatastali_Type
properties	isRef 0 content complex
children	reg:Foglio reg:Particella reg:Subalterno
source	<xs:element name="DatiCatastali" type="reg:DatiCatastali_Type"/>

element **DatiFabbricati_Type/DatiFabbricati**

diagram	<p>reg:DatiCatastaliFabbricati_Type</p> <ul style="list-style-type: none"> reg:SezioneUrbana reg:ZonaCensuaria reg:CategoriaCatastale Obbligatorio se 'Provincia' diverso da 'EE' ed in assenza del campo 'determinazione rendita'. Se 'provincia' = 'EE' non valorizzare. In presenza di agevolazione "P" la categoria catastale deve essere "A" escluso A10. In presenza di agevolazione "X" la categoria catastale deve essere C/2, C/6 o C/7. reg:Classe reg:Consistenza Il campo non va compilato per gli immobili censiti nelle categorie D, E o non classati reg:RenditaCatastale Obbligatoria se determinazione rendita è diversa da 2 reg:DeterminazioneRendita
namespace	urn:www.agenziaentrate.gov.it:specificheTecniche:sco:reg:v1
type	reg:DatiCatastaliFabbricati_Type
properties	isRef 0 content complex
children	reg:SezioneUrbana reg:ZonaCensuaria reg:CategoriaCatastale reg:Classe reg:Consistenza reg:RenditaCatastale reg:DeterminazioneRendita
source	<xs:element name="DatiFabbricati" type="reg:DatiCatastaliFabbricati_Type"/>

complexType **DatiFabbricatiTavolare_Type**

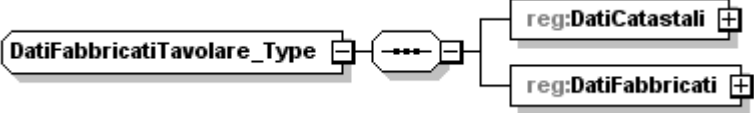
diagram	
namespace	urn:www.agenziaentrate.gov.it:specificheTecniche:sco:reg:v1
children	reg:DatiCatastali reg:DatiFabbricati
source	<pre> <xs:complexType name="DatiFabbricatiTavolare_Type"> <xs:sequence> <xs:element name="DatiCatastali" type="reg:DatiCatastaliTavolare_Type"/> <xs:element name="DatiFabbricati" type="reg:DatiCatastaliFabbricatiTavolare_Type"/> </xs:sequence> </xs:complexType> </pre>

element **DatiFabbricatiTavolare_Type/DatiCatastali**

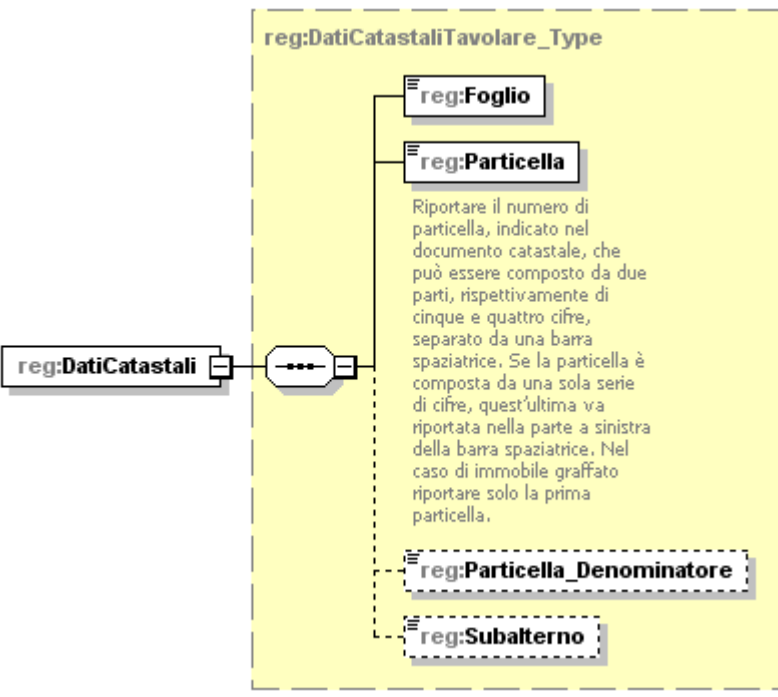
diagram	 <p>reg:DatiCatastaliTavolare_Type</p> <ul style="list-style-type: none"> reg:Foglio reg:Particella Riportare il numero di particella, indicato nel documento catastale, che può essere composto da due parti, rispettivamente di cinque e quattro cifre, separato da una barra spaziatrice. Se la particella è composta da una sola serie di cifre, quest'ultima va riportata nella parte a sinistra della barra spaziatrice. Nel caso di immobile graffato riportare solo la prima particella. reg:Particella_Denominatore reg:Subalterno
namespace	urn:www.agenziaentrate.gov.it:specificheTecniche:sco:reg:v1
type	reg:DatiCatastaliTavolare_Type
properties	isRef 0 content complex
children	reg:Foglio reg:Particella reg:Particella_Denominatore reg:Subalterno
source	<pre><xs:element name="DatiCatastali" type="reg:DatiCatastaliTavolare_Type"/></pre>

element **DatiFabbricatiTavolare_Type/DatiFabbricati**

diagram	
namespace	urn:www.agenziaentrate.gov.it:specificheTecniche:sco:reg:v1
type	reg:DatiCatastaliFabbricatiTavolare_Type
properties	isRef 0 content complex
children	reg:SezioneUrbana reg:ZonaCensuaria reg:CategoriaCatastale reg:Classe reg:Consistenza reg:RenditaCatastale reg:DeterminazioneRendita reg:PartitaTavolare reg:CorpoTavolare reg:PorzioneMateriale
source	<code><xs:element name="DatiFabbricati" type="reg:DatiCatastaliFabbricatiTavolare_Type"/></code>

complexType **DatiTerreni_Type**

diagram	
namespace	urn:www.agenziaentrate.gov.it:specificheTecniche:sco:reg:v1
children	reg:DatiCatastali reg:DatiTerreni
source	<code><xs:complexType name="DatiTerreni_Type"> <xs:sequence></code>

	<pre><xs:element name="DatiCatastali" type="reg:DatiCatastali_Type"/> <xs:element name="DatiTerreni" type="reg:DatiCatastaliTerreni_Type"/> </xs:sequence> </xs:complexType></pre>	
--	--	--

element **DatiTerreni_Type/DatiCatastali**

diagram		
namespace	urn:www.agenziaentrate.gov.it:specificheTecniche:sco:reg:v1	
type	reg:DatiCatastali_Type	
properties	isRef 0 content complex	
children	reg:Foglio reg:Particella reg:Subalterno	
source	<pre><xs:element name="DatiCatastali" type="reg:DatiCatastali_Type"/></pre>	

element **DatiTerreni_Type/DatiTerreni**

diagram		
namespace	urn:www.agenziaentrate.gov.it:specificheTecniche:sco:reg:v1	
type	reg:DatiCatastaliTerreni_Type	
properties	isRef 0 content complex	
children	reg:Superficie reg:Natura reg:RedditoDominicale	
source	<pre><xs:element name="DatiTerreni" type="reg:DatiCatastaliTerreni_Type"/></pre>	

complexType **DatiTerreniTavolare_Type**

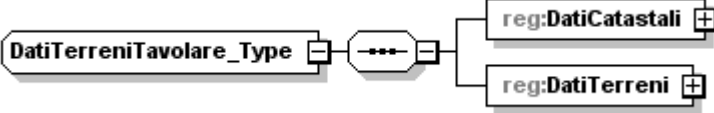
diagram	
namespace	urn:www.agenziaentrate.gov.it:specificheTecniche:sco:reg:v1
children	reg:DatiCatastali reg:DatiTerreni
source	<pre> <xs:complexType name="DatiTerreniTavolare_Type"> <xs:sequence> <xs:element name="DatiCatastali" type="reg:DatiCatastaliTavolare_Type"/> <xs:element name="DatiTerreni" type="reg:DatiCatastaliTerreniTavolare_Type"/> </xs:sequence> </xs:complexType> </pre>

element **DatiTerreniTavolare_Type/DatiCatastali**

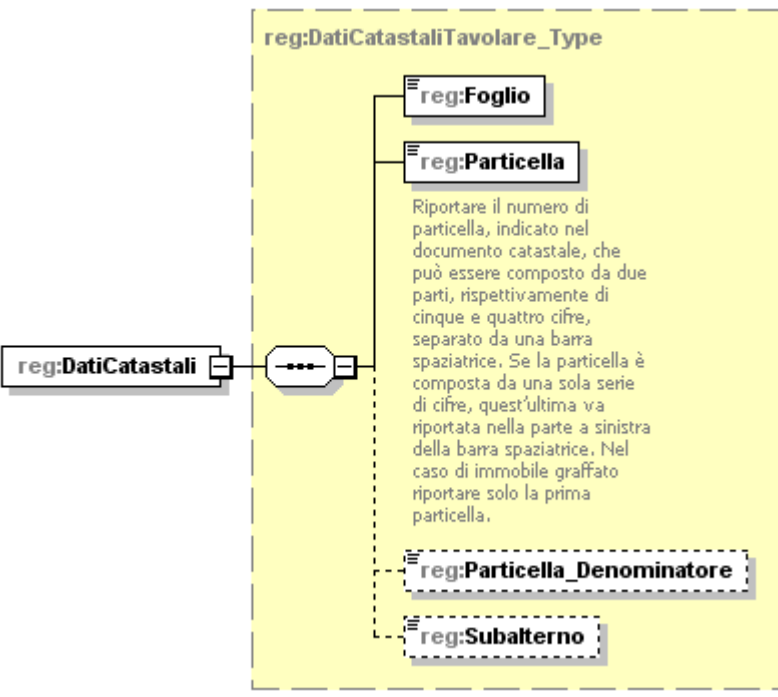
diagram	 <p>reg:DatiCatastaliTavolare_Type</p> <ul style="list-style-type: none"> reg:Foglio reg:Particella Riportare il numero di particella, indicato nel documento catastale, che può essere composto da due parti, rispettivamente di cinque e quattro cifre, separato da una barra spaziatrice. Se la particella è composta da una sola serie di cifre, quest'ultima va riportata nella parte a sinistra della barra spaziatrice. Nel caso di immobile graffato riportare solo la prima particella. reg:Particella_Denominatore reg:Subalterno
namespace	urn:www.agenziaentrate.gov.it:specificheTecniche:sco:reg:v1
type	reg:DatiCatastaliTavolare_Type
properties	isRef 0 content complex
children	reg:Foglio reg:Particella reg:Particella_Denominatore reg:Subalterno
source	<pre><xs:element name="DatiCatastali" type="reg:DatiCatastaliTavolare_Type"/></pre>

element **DatiTerreniTavolare_Type/DatiTerreni**

diagram	
namespace	urn:www.agenziaentrate.gov.it:specificheTecniche:sco:reg:v1
type	reg:DatiCatastaliTerreniTavolare_Type
properties	isRef 0 content complex
children	reg:Superficie reg:Natura reg:RedditoDominicale reg:PartitaTavolare reg:CorpoTavolare
source	<xs:element name="DatiTerreni" type="reg:DatiCatastaliTerreniTavolare_Type"/>

complexType **Domicilio_EE_Type**

diagram	
namespace	urn:www.agenziaentrate.gov.it:specificheTecniche:sco:reg:v1
children	reg:Comune reg:CodiceComune reg:Indirizzo reg:Cap reg:DataVariazione
source	<pre> <xs:complexType name="Domicilio_EE_Type"> <xs:sequence> <xs:element name="Comune"> <xs:simpleType> <xs:restriction base="cm:DatoAN_Type" value="40"/> </xs:simpleType> </xs:element> <xs:element name="CodiceComune" type="cm:DatoAN_Type" minOccurs="0"/> <xs:element name="Indirizzo" type="cm:DatoAN_Type" minOccurs="0"/> <xs:element name="Cap" type="cm:DatoCP_Type" minOccurs="0"/> <xs:element name="DataVariazione" type="cm:DatoD6_Type" minOccurs="0"/> </xs:sequence> </xs:complexType> </pre>

element **Domicilio_EE_Type/Comune**

diagram	
namespace	urn:www.agenziaentrate.gov.it:specificheTecniche:sco:reg:v1
type	restriction of DatoAN_Type
properties	isRef 0 content simple
facets	Kind Value maxLength 40 annotation pattern <code>(([0-9A-Z\-\]]&quot;){1}([0-9A-Z&amp;]) [\-\.\, \s / ° ^\\(\) À È É Ì Ò Ù Û &quot; \\ /+)*</code>
source	<pre><xs:element name="Comune"> <xs:simpleType <xs:restriction base="cm:DatoAN_Type" <xs:maxLength value="40"/> </xs:restriction> </xs:simpleType> </xs:element></pre>

element **Domicilio_EE_Type/CodiceComune**

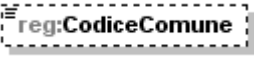
diagram	
namespace	urn:www.agenziaentrate.gov.it:specificheTecniche:sco:reg:v1
type	DatoAN_Type
properties	isRef 0 minOcc 0 maxOcc 1 content simple
facets	Kind Value pattern <code>(([0-9A-Z\-\]]&quot;){1}([0-9A-Z&amp;]) [\-\.\, \s / ° ^\\(\) À È É Ì Ò Ù Û &quot; \\ /+)*</code> annotation
source	<pre><xs:element name="CodiceComune" type="cm:DatoAN_Type" minOccurs="0"/></pre>

element **Domicilio_EE_Type/Indirizzo**

diagram	
namespace	urn:www.agenziaentrate.gov.it:specificheTecniche:sco:reg:v1
type	DatoAN_Type
properties	isRef 0 minOcc 0 maxOcc 1 content simple
facets	Kind Value pattern <code>(([0-9A-Z\-\]]&quot;){1}([0-9A-Z&amp;]) [\-\.\, \s / ° ^\\(\) À È É Ì Ò Ù Û &quot; \\ /+)*</code> annotation
source	<pre><xs:element name="Indirizzo" type="cm:DatoAN_Type" minOccurs="0"/></pre>

element **Domicilio_EE_Type/Cap**

diagram	
namespace	urn:www.agenziaentrate.gov.it:specificheTecniche:sco:reg:v1
type	DatoCP_Type
properties	isRef 0 minOcc 0 maxOcc 1 content simple
facets	Kind Value annotation pattern [0-9]{5}
source	<code><xs:element name="Cap" type="cm:DatoCP_Type" minOccurs="0"/></code>

element **Domicilio_EE_Type/DataVariazione**

diagram	
namespace	urn:www.agenziaentrate.gov.it:specificheTecniche:sco:reg:v1
type	DatoD6_Type
properties	isRef 0 minOcc 0 maxOcc 1 content simple
facets	Kind Value annotation length 6 pattern ((0[0-9]) (1[0-2]))((19 20)[0-9][0-9])
source	<code><xs:element name="DataVariazione" type="cm:DatoD6_Type" minOccurs="0"/></code>

complexType **Domicilio_Ita_Type**

diagram	
namespace	urn:www.agenziaentrate.gov.it:specificheTecniche:sco:reg:v1
children	reg:Comune reg:Provincia reg:CodiceComune reg:Indirizzo reg:Cap
source	<pre> <xs:complexType name="Domicilio_Ita_Type"> <xs:sequence> <xs:element name="Comune" type="cm:DatoAN_Type"/> <xs:element name="Provincia" type="cm:PR_Type"/> <xs:element name="CodiceComune" type="cm:DatoAN_Type"/> <xs:element name="Indirizzo" type="cm:DatoAN_Type"/> <xs:element name="Cap" type="cm:DatoCP_Type"/> </xs:sequence> </pre>

	</xs:complexType>
--	-------------------

element Domicilio_Ita_Type/Comune

diagram		
namespace	urn:www.agenziaentrate.gov.it:specificheTecniche:sco:reg:v1	
type	DatoAN_Type	
properties	isRef 0 content simple	
facets	Kind Value pattern ([0-9A-Z-]*)"{1}([0-9A-Z&#x26;#x27;] \\-\\. , \\s / ^\\^\\(\\) À È É Ì Ò Ù Û " \\ \\ \\+)*	annotation
source	<xs:element name="Comune" type="cm:DatoAN_Type"/>	

element Domicilio_Ita_Type/Provincia

diagram		
namespace	urn:www.agenziaentrate.gov.it:specificheTecniche:sco:reg:v1	
type	PR_Type	
properties	isRef 0 content simple	
source	<xs:element name="Provincia" type="cm:PR_Type"/>	

element Domicilio_Ita_Type/CodiceComune

diagram		
namespace	urn:www.agenziaentrate.gov.it:specificheTecniche:sco:reg:v1	
type	DatoAN_Type	
properties	isRef 0 content simple	
facets	Kind Value pattern ([0-9A-Z-]*)"{1}([0-9A-Z&#x26;#x27;] \\-\\. , \\s / ^\\^\\(\\) À È É Ì Ò Ù Û " \\ \\ \\+)*	annotation
source	<xs:element name="CodiceComune" type="cm:DatoAN_Type"/>	

element Domicilio_Ita_Type/Indirizzo

diagram		
namespace	urn:www.agenziaentrate.gov.it:specificheTecniche:sco:reg:v1	
type	DatoAN_Type	
properties	isRef 0 content simple	
facets	Kind Value pattern ([0-9A-Z-]*)"{1}([0-9A-Z&#x26;#x27;] \\-\\. , \\s / ^\\^\\(\\) À È É Ì Ò Ù Û " \\ \\ \\+)*	annotation

source	<xs:element name="Indirizzo" type="cm:DatoAN_Type"/>
--------	--

element **Domicilio_Ita_Type/Cap**

diagram	
namespace	urn:www.agenziaentrate.gov.it:specificheTecniche:sco:reg:v1
type	DatoCP_Type
properties	isRef 0 content simple
facets	Kind Value annotation pattern [0-9]{5}
source	<xs:element name="Cap" type="cm:DatoCP_Type"/>

complexType **EstremiRegistrazione_Type**

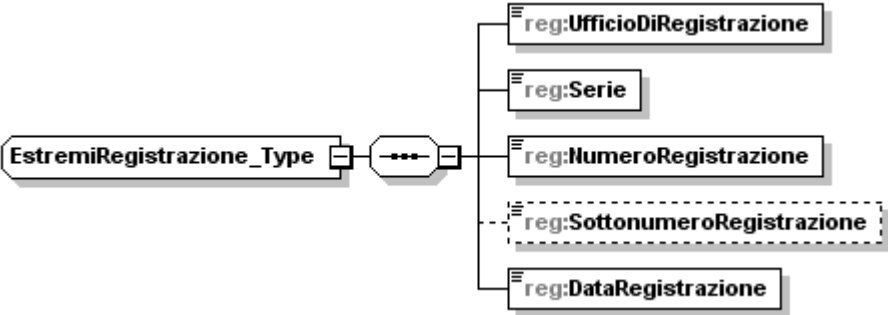
diagram	
namespace	urn:www.agenziaentrate.gov.it:specificheTecniche:sco:reg:v1
children	reg:UfficioDiRegistrazione reg:Serie reg:NumeroRegistrazione reg:SottonumeroRegistrazione reg:DataRegistrazione
source	<pre> <xs:complexType name="EstremiRegistrazione_Type"> <xs:sequence> <xs:element name="UfficioDiRegistrazione" type="reg:UfficioDiRegistrazione_Type"/> <xs:element name="Serie"> <xs:simpleType> <xs:restriction base="reg:Serie_Type"> <xs:maxLength value="2"/> <xs:minLength value="1"/> </xs:restriction> </xs:simpleType> </xs:element> <xs:element name="NumeroRegistrazione"> <xs:simpleType> <xs:restriction base="cm:DatoNU_Type"> <xs:maxLength value="6"/> </xs:restriction> </xs:simpleType> </xs:element> <xs:element name="SottonumeroRegistrazione" minOccurs="0"> <xs:simpleType> <xs:restriction base="cm:DatoNU_Type"> <xs:maxLength value="3"/> </xs:restriction> </xs:simpleType> </xs:element> </xs:sequence> </xs:complexType> </pre>

	<pre> </xs:restriction> </xs:simpleType> </xs:element> <xs:element name="DataRegistrazione" type="cm:DatoDT_Type"/> </xs:sequence> </xs:complexType> </pre>
--	---

element **EstremiRegistrazione_Type/UfficioDiRegistrazione**

diagram	
namespace	urn:www.agenziaentrate.gov.it:specificheTecniche:sco:reg:v1
type	reg:UfficioDiRegistrazione_Type
properties	isRef 0 content simple
source	<pre><xs:element name="UfficioDiRegistrazione" type="reg:UfficioDiRegistrazione_Type"/></pre>

element **EstremiRegistrazione_Type/Serie**

diagram													
namespace	urn:www.agenziaentrate.gov.it:specificheTecniche:sco:reg:v1												
type	restriction of reg:Serie_Type												
properties	isRef 0 content simple												
facets	<table border="0"> <tr> <td>Kind</td> <td>Value</td> <td>annotation</td> </tr> <tr> <td>minLength</td> <td>1</td> <td></td> </tr> <tr> <td>maxLength</td> <td>2</td> <td></td> </tr> <tr> <td>pattern</td> <td>[1-4]{1}[A-Z]{0,1}</td> <td></td> </tr> </table>	Kind	Value	annotation	minLength	1		maxLength	2		pattern	[1-4]{1}[A-Z]{0,1}	
Kind	Value	annotation											
minLength	1												
maxLength	2												
pattern	[1-4]{1}[A-Z]{0,1}												
source	<pre> <xs:element name="Serie"> <xs:simpleType> <xs:restriction base="reg:Serie_Type"> <xs:maxLength value="2"/> <xs:minLength value="1"/> </xs:restriction> </xs:simpleType> </xs:element> </pre>												

element **EstremiRegistrazione_Type/NumeroRegistrazione**

diagram							
namespace	urn:www.agenziaentrate.gov.it:specificheTecniche:sco:reg:v1						
type	restriction of DatoNU_Type						
properties	isRef 0 content simple						
facets	<table border="0"> <tr> <td>Kind</td> <td>Value</td> <td>annotation</td> </tr> <tr> <td>maxLength</td> <td>6</td> <td></td> </tr> </table>	Kind	Value	annotation	maxLength	6	
Kind	Value	annotation					
maxLength	6						

Specifiche tecniche richieste di registrazione e adempimenti successivi per i contratti di locazione e affitto di immobili (Modello RLI) Allegato A

	pattern	(\[1-9\][1-9])[0-9]*
source	<pre><xs:element name="NumeroRegistrazione"> <xs:simpleType> <xs:restriction base="cm:DatoNU_Type" value="6"/> <xs:maxLength /> </xs:restriction> </xs:simpleType> </xs:element></pre>	

element **EstremiRegistrazione_Type/SottonumeroRegistrazione**

diagram		
namespace	urn:www.agenziaentrate.gov.it:specificheTecniche:sco:reg:v1	
type	restriction of DatoNU_Type	
properties	isRef 0 minOcc 0 maxOcc 1 content simple	
facets	Kind Value annotation maxLength 3 pattern (\[1-9\][1-9])[0-9]*	
source	<pre><xs:element name="SottonumeroRegistrazione" minOccurs="0"> <xs:simpleType> <xs:restriction base="cm:DatoNU_Type" value="3"/> <xs:maxLength /> </xs:restriction> </xs:simpleType> </xs:element></pre>	

element **EstremiRegistrazione_Type/DataRegistrazione**

diagram		
namespace	urn:www.agenziaentrate.gov.it:specificheTecniche:sco:reg:v1	
type	DatoDT_Type	
properties	isRef 0 content simple	
facets	Kind Value annotation length 8 pattern (((0[1-9][12][0-9]3[01])(0[13578]10 12)\d{4})) (((0[1-9][12][0-9]30)(0[469]11)\d{4})) (((0[1-9]1[0-9]2[0-8])(02)\d{4})) (((29)(02)([02468][048]00)) (((29)(02)([13579][26]00)) (((29)(02)([0-9][0-9][0][48])) (((29)(02)([0-9][0-9][2468][048])) (((29)(02)([0-9][0-9][13579][26]))))	
source	<pre><xs:element name="DataRegistrazione" type="cm:DatoDT_Type"/></pre>	

complexType **FileAttachment_Type**

diagram	
namespace	urn:www.agenziaentrate.gov.it:specificheTecniche:sco:reg:v1
children	reg:FileType reg:FileName reg:FileDescription reg:ImageData
used by	element Documento RLI Type/Frontespizio/Registrazione/Allegati
source	<pre> <xs:complexType name="FileAttachment_Type"> <xs:sequence> <xs:element name="FileType" type="reg:FileType_Type"/> <xs:element name="FileName" type="xs:token"/> <xs:element name="FileDescription" type="cm:DatoAN_Type" minOccurs="0"/> <xs:element name="ImageData" type="xs:base64Binary"/> </xs:sequence> <xmime:expectedContentTypes="application/octet-stream"/> </xs:complexType> </pre>

element **FileAttachment_Type/FileType**

diagram													
namespace	urn:www.agenziaentrate.gov.it:specificheTecniche:sco:reg:v1												
type	reg:FileType_Type												
properties	isRef 0 content simple												
facets	<table border="0"> <tr> <td>Kind</td> <td>Value</td> <td>annotation</td> </tr> <tr> <td>enumeration</td> <td>application/pdf</td> <td></td> </tr> <tr> <td>enumeration</td> <td>image/tif</td> <td></td> </tr> <tr> <td>enumeration</td> <td>image/tiff</td> <td></td> </tr> </table>	Kind	Value	annotation	enumeration	application/pdf		enumeration	image/tif		enumeration	image/tiff	
Kind	Value	annotation											
enumeration	application/pdf												
enumeration	image/tif												
enumeration	image/tiff												
source	<pre><xs:element name="FileType" type="reg:FileType_Type"/></pre>												

element **FileAttachment_Type/FileName**

diagram	
namespace	urn:www.agenziaentrate.gov.it:specificheTecniche:sco:reg:v1
type	xs:token
properties	isRef 0 content simple
source	<pre><xs:element name="FileName" type="xs:token"/></pre>

element **FileAttachment_Type/FileDescription**

diagram	
namespace	urn:www.agenziaentrate.gov.it:specificheTecniche:sco:reg:v1
type	DatoAN_Type
properties	isRef 0 minOcc 0 maxOcc 1 content simple
facets	Kind Value pattern ([0-9A-Z-] \"){1}([0-9A-Z&#39;] \\ . , s / ^\^ \\(\) À È É Ì Ò Ù Û \" \\ / +)* annotation
source	<code><xs:element name="FileDescription" type="cm:DatoAN_Type" minOccurs="0"/></code>

element **FileAttachment_Type/ImageData**

diagram	
namespace	urn:www.agenziaentrate.gov.it:specificheTecniche:sco:reg:v1
type	xs:base64Binary
properties	isRef 0 content simple
source	<code><xs:element name="ImageData" type="xs:base64Binary" mime:expectedContentTypes="application/octet-stream"/></code>

complexType **ImpegnoATrasmettere_Type**

diagram	
namespace	urn:www.agenziaentrate.gov.it:specificheTecniche:sco:reg:v1
children	reg:CFintermediario reg:ImpegnoATrasmettere reg:DataImpegno reg:FirmaIntermediario
used by	element Documento_RLI_Type/Frontespizio/ImpegnoATrasmettere
source	<code><xs:complexType name="ImpegnoATrasmettere_Type"> <xs:sequence> <xs:element name="CFintermediario" type="cm:DatoCF_Type"> <xs:annotation> <xs:documentation>Il codice fiscale deve essere formalmente corretto e registrato in Anagrafe tributaria. La non registrazione comporta lo scarto della richiesta in fase di accettazione. </xs:documentation> </xs:element> </xs:sequence> </xs:complexType></code>

	<pre> accettazione.</xs:documentation> </xs:annotation> </xs:element> <xs:element name="ImpegnoATrasmettere" type="reg:ImpegnoPresentazione_Type"/> <xs:element name="DataImpegno" type="cm:DatoDT_Type"/> <xs:element name="FirmaIntermediario" type="cm:DatoCB_Type"/> </xs:sequence> </xs:complexType> </pre>
--	--

element **ImpegnoATrasmettere_Type/CFintermediario**

diagram	 <p>Il codice fiscale deve essere formalmente corretto e registrato in Anagrafe tributaria. La non registrazione comporta lo scarto della richiesta in fase di accettazione.</p>
namespace	urn:www.agenziaentrate.gov.it:specificheTecniche:sco:reg:v1
type	DatoCF_Type
properties	isRef 0 content simple
facets	Kind Value annotation pattern [0-9]{11}[A-Z]{6}[0-9LMNPQRSTUUV]{2}[A-Z]{1}[0-9LMNPQRSTUUV]{2}[A-Z]{1}[0-9LMNPQRSTUUV]{3}[A-Z]{1}
annotation	documentation Il codice fiscale deve essere formalmente corretto e registrato in Anagrafe tributaria. La non registrazione comporta lo scarto della richiesta in fase di accettazione.
source	<pre> <xs:element name="CFintermediario" type="cm:DatoCF_Type"> <xs:annotation> <xs:documentation>Il codice fiscale deve essere formalmente corretto e registrato in Anagrafe tributaria. La non registrazione comporta lo scarto della richiesta in fase di accettazione.</xs:documentation> </xs:annotation> </xs:element> </pre>

element **ImpegnoATrasmettere_Type/ImpegnoATrasmettere**

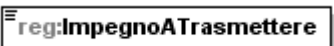
diagram													
namespace	urn:www.agenziaentrate.gov.it:specificheTecniche:sco:reg:v1												
type	reg:ImpegnoPresentazione_Type												
properties	isRef 0 content simple												
facets	<table border="0"> <tr> <td>Kind</td> <td>Value</td> <td>annotation</td> </tr> <tr> <td>pattern</td> <td>1 2</td> <td></td> </tr> <tr> <td>enumeration</td> <td>1</td> <td>documentation <![CDATA[la dichiarazione e' stata predisposta dal contribuente]]></td> </tr> <tr> <td>enumeration</td> <td>2</td> <td>documentation <![CDATA[la dichiarazione e' stata predisposta da chi effettua l'invio]]></td> </tr> </table>	Kind	Value	annotation	pattern	1 2		enumeration	1	documentation <![CDATA[la dichiarazione e' stata predisposta dal contribuente]]>	enumeration	2	documentation <![CDATA[la dichiarazione e' stata predisposta da chi effettua l'invio]]>
Kind	Value	annotation											
pattern	1 2												
enumeration	1	documentation <![CDATA[la dichiarazione e' stata predisposta dal contribuente]]>											
enumeration	2	documentation <![CDATA[la dichiarazione e' stata predisposta da chi effettua l'invio]]>											
source	<pre> <xs:element name="ImpegnoATrasmettere" type="reg:ImpegnoPresentazione_Type"/> </pre>												

element **ImpegnoATrasmettere_Type/Datalmpegno**

diagram			
namespace	urn:www.agenziaentrate.gov.it:specificheTecniche:sco:reg:v1		
type	DatoDT_Type		
properties	isRef	0	
	content	simple	
facets	Kind	Value	annotation
	length	8	
	pattern	(((0[1-9][12][0-9]3[01])(0[13578]10 12)\d{4})) (((0[1-9][12][0-9]30)(0[469]11)\d{4})) (((0[1-9]1[0-9]2[0-8])(02)\d{4})) ((29)(02)([02468][048]00)) ((29)(02)([13579][26]00)) ((29)(02)([0-9][0-9][0][48])) ((29)(02)([0-9][0-9][2468][048])) ((29)(02)([0-9][0-9][13579][26]))	
source	<xs:element name="Datalmpegno" type="cm:DatoDT_Type"/>		

element **ImpegnoATrasmettere_Type/FirmaIntermediario**

diagram			
namespace	urn:www.agenziaentrate.gov.it:specificheTecniche:sco:reg:v1		
type	DatoCB_Type		
properties	isRef	0	
	content	simple	
facets	Kind	Value	annotation
	pattern	[01]	
source	<xs:element name="FirmaIntermediario" type="cm:DatoCB_Type"/>		

complexType **Intestazione_Type**

diagram			
namespace	urn:www.agenziaentrate.gov.it:specificheTecniche:sco:reg:v1		
type	extension of Dati_Intestazione_Type		
properties	base	cm:Dati_Intestazione_Type	
children	CodiceFiscaleFornitore SpazioUtente SpazioServizioTelematico reg:TipoFornitore reg:Versamento		
source	<xs:complexType name="Intestazione_Type"> <xs:complexContent>		

	<pre> <xs:extension base="cm:Dati_Intestazione_Type"> <xs:sequence> <xs:element name="TipoFornitore"> <xs:simpleType> <xs:restriction base="cm:DatoNP_Type"> <xs:enumeration value="1"/> <xs:enumeration value="10"/> </xs:restriction> </xs:simpleType> </xs:element> <xs:element name="Versamento" type="reg:Versamento_Type"/> </xs:sequence> </xs:extension> </xs:complexType> </pre>
--	---

element **Intestazione_Type/TipoFornitore**

diagram													
namespace	urn:www.agenziaentrate.gov.it:specificheTecniche:sco:reg:v1												
type	restriction of DatoNP_Type												
properties	isRef 0 content simple												
facets	<table border="0"> <thead> <tr> <th>Kind</th> <th>Value</th> <th>annotation</th> </tr> </thead> <tbody> <tr> <td>pattern</td> <td>[1-9]{1}[0-9]*</td> <td></td> </tr> <tr> <td>enumeration</td> <td>1</td> <td></td> </tr> <tr> <td>enumeration</td> <td>10</td> <td></td> </tr> </tbody> </table>	Kind	Value	annotation	pattern	[1-9]{1}[0-9]*		enumeration	1		enumeration	10	
Kind	Value	annotation											
pattern	[1-9]{1}[0-9]*												
enumeration	1												
enumeration	10												
source	<pre> <xs:element name="TipoFornitore"> <xs:simpleType> <xs:restriction base="cm:DatoNP_Type"> <xs:enumeration value="1"/> <xs:enumeration value="10"/> </xs:restriction> </xs:simpleType> </xs:element> </pre>												

element **Intestazione_Type/Versamento**

diagram	
namespace	urn:www.agenziaentrate.gov.it:specificheTecniche:sco:reg:v1
type	reg:Versamento_Type
properties	isRef 0 content complex
children	reg:CodiceABI reg:CodiceCAB reg:NumeroContoCorrente reg:CIN reg:CodiceFiscaleTitolareCC
source	<code><xs:element name="Versamento" type="reg:Versamento_Type"/></code>

complexType **ItaliaType**

diagram	
namespace	urn:www.agenziaentrate.gov.it:specificheTecniche:sco:reg:v1
children	reg:ComuneAmministrativo reg:CodiceComune reg:Indirizzo
used by	element Luogo_Type/Italia complexType LuogoTavolareType
source	<pre> <xs:complexType name="ItaliaType"> <xs:sequence> <xs:element name="ComuneAmministrativo"> <xs:simpleType base="cm:DatoAN_Type"> <xs:restriction base="cm:DatoAN_Type" value="40"/> </xs:simpleType> </xs:element> <xs:element name="CodiceComune" type="cm:DatoAN_Type"> <xs:annotation> <xs:documentation>Congruente con il campo 'Provincia'.</xs:documentation> </xs:annotation> </xs:element> <xs:element name="Indirizzo" type="cm:DatoAN_Type"> <xs:annotation> <xs:documentation>Congruente con il campo 'Provincia'.</xs:documentation> </xs:annotation> </xs:element> </xs:sequence> </xs:complexType> </pre>

	<pre> </xs:annotation> </xs:element> <xs:element name="Indirizzo" type="reg:TipologiaIndirizzo_Type"/> </xs:sequence> </xs:complexType> </pre>
--	--

element ItaliaType/ComuneAmministrativo

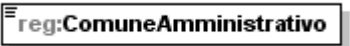
diagram	
namespace	urn:www.agenziaentrate.gov.it:specificheTecniche:sco:reg:v1
type	restriction of DatoAN_Type
properties	isRef 0 content simple
facets	Kind Value maxLength 40 pattern ([0-9A-Z\-\]"){1}([0-9A-Z&#x26;#x27; \-\.\, \s / ° ^\\(\) À È É Ì Ò Ù Û " \\ / +)* annotation
source	<pre> <xs:element name="ComuneAmministrativo"> <xs:simpleType> <xs:restriction base="cm:DatoAN_Type" <xs:maxLength value="40"/> </xs:restriction> </xs:simpleType> </xs:element> </pre>

element ItaliaType/CodiceComune

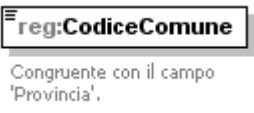
diagram	
namespace	urn:www.agenziaentrate.gov.it:specificheTecniche:sco:reg:v1
type	DatoAN_Type
properties	isRef 0 content simple
facets	Kind Value pattern ([0-9A-Z\-\]"){1}([0-9A-Z&#x26;#x27; \-\.\, \s / ° ^\\(\) À È É Ì Ò Ù Û " \\ / +)* annotation
annotation	documentation Congruente con il campo 'Provincia'.
source	<pre> <xs:element name="CodiceComune" type="cm:DatoAN_Type"> <xs:annotation> <xs:documentation>Congruente con il campo 'Provincia'.</xs:documentation> </xs:annotation> </xs:element> </pre>

element ItaliaType/Indirizzo

diagram	
namespace	urn:www.agenziaentrate.gov.it:specificheTecniche:sco:reg:v1

type	reg:TipologiaIndirizzo_Type
properties	isRef 0 content simple
facets	Kind Value maxLength 30 pattern ([0-9A-Z\-\"]{1}([0-9A-Z&#x27; \- \., \/ ' \^ \(\) À È É Ì Ò Ù Ü " \N \+)*
source	<xs:element name="Indirizzo" type="reg:TipologiaIndirizzo_Type"/>

complexType **Luogo_Type**

diagram	<pre> graph LR Luogo_Type --> Provincia Luogo_Type --> Choice Choice --> Italia Choice --> Estero </pre> <p>reg:Provincia provincie italiane in vigore (con esclusione di quelle in vigore nel catasto tavolare) e "EE" che indica un paese estero.</p> <p>reg:Italia Obbligatorio se 'Provincia' diverso da 'EE'. Se 'provincia' = 'EE' non valorizzare.</p> <p>reg:Estero Obbligatorio se 'Provincia' = 'EE'. Se 'provincia' diverso da 'EE' non valorizzare.</p>
namespace	urn:www.agenziaentrate.gov.it:specificheTecniche:sco:reg:v1
children	reg:Provincia reg:Italia reg:Estero
source	<pre> <xs:complexType name="Luogo_Type"> <xs:sequence> <xs:element name="Provincia" type="reg:PENonTavolare_Type"> <xs:annotation> <xs:documentation>provincie italiane in vigore (con esclusione di quelle in vigore nel catasto tavolare) e "EE" che indica un paese estero.</xs:documentation> </xs:annotation> </xs:element> <xs:choice> <xs:element name="Italia" type="reg:ItaliaType"> <xs:annotation> <xs:documentation>Obbligatorio se 'Provincia' diverso da 'EE'. Se 'provincia' = 'EE' non valorizzare.</xs:documentation> </xs:annotation> </xs:element> <xs:element name="Estero"> <xs:annotation> <xs:documentation>Obbligatorio se 'Provincia' = 'EE'. Se 'provincia' diverso da 'EE' non valorizzare.</xs:documentation> </xs:annotation> <xs:complexType> <xs:complexContent> <xs:extension base="sc:Residenza_Estera_Type"> <xs:sequence> <xs:element name="StatoEstero"> </pre>

Specifiche tecniche richieste di registrazione e adempimenti successivi per i contratti di locazione e affitto di immobili (Modello RLI) Allegato A

	<pre> <xs:restriction <xs:maxLength </xs:restriction> </xs:simpleType> </xs:element> </xs:sequence> </xs:extension> </xs:complexContent> </xs:complexType> </xs:element> </xs:choice> </xs:sequence> </xs:complexType> </pre>	<pre> base="cm:DatoAN_Type"> value="24"/> </pre>
--	---	--

element **Luogo_Type/Provincia**

diagram		
namespace	urn:www.agenziaentrate.gov.it:specificheTecniche:sco:reg:v1	
type	reg:PENonTavolare_Type	
properties	isRef 0 content simple	
annotation	documentation provincie italiane in vigore (con esclusione di quelle in vigore nel catasto tavolare) e "EE" che indica un paese estero.	
source	<pre> <xs:element name="Provincia" type="reg:PENonTavolare_Type"> <xs:annotation> <xs:documentation>provincie italiane in vigore (con esclusione di quelle in vigore nel catasto tavolare) e "EE" che indica un paese estero.</xs:documentation> </xs:annotation> </xs:element> </pre>	

element **Luogo_Type/Italia**

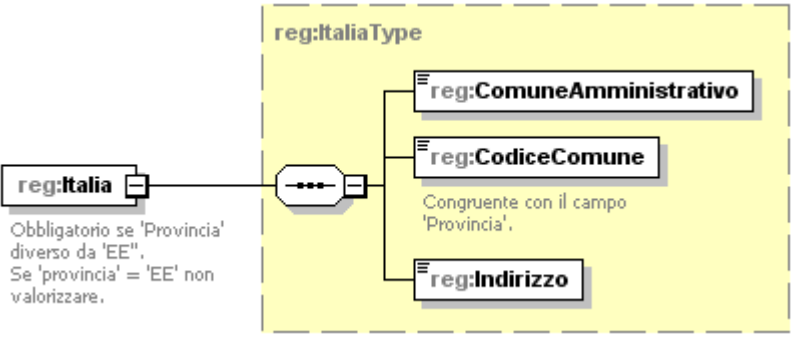
diagram		
namespace	urn:www.agenziaentrate.gov.it:specificheTecniche:sco:reg:v1	
type	reg:ItaliaType	
properties	isRef 0 content complex	
children	reg:ComuneAmministrativo reg:CodiceComune reg:Indirizzo	

annotation	documentation Obbligatorio se 'Provincia' diverso da 'EE'. Se 'provincia' = 'EE' non valorizzare.
source	<pre> <xs:element name="Italia" type="reg:ItaliaType"> <xs:annotation> <xs:documentation>Obbligatorio se 'Provincia' diverso da 'EE'. Se 'provincia' = 'EE' non valorizzare.</xs:documentation> </xs:annotation> </xs:element> </pre>

element **Luogo_Type/Estero**

diagram	
namespace	urn:www.agenziaentrate.gov.it:specificheTecniche:sco:reg:v1
type	extension of Residenza Estera Type
properties	isRef 0 content complex
children	CodiceStatoEstero StatoFederato LocalitaEstero IndirizzoEstero reg:StatoEstero
annotation	documentation Obbligatorio se 'Provincia' = 'EE'. Se 'provincia' diverso da 'EE' non valorizzare.
source	<pre> <xs:element name="Estero"> <xs:annotation> <xs:documentation>Obbligatorio se 'Provincia' = 'EE'. Se 'provincia' diverso da 'EE' non valorizzare.</xs:documentation> </xs:annotation> <xs:complexType> <xs:complexContent> <xs:extension base="sc:Residenza_Estera_Type"> <xs:sequence> <xs:element name="StatoEstero"> <xs:simpleType> <xs:restriction base="cm:DatoAN_Type" value="24"/> </xs:simpleType> </xs:element> </xs:sequence> </xs:extension> </xs:complexContent> </xs:complexType> </xs:element> </pre>

element **Luogo_Type/Estero/StatoEstero**

diagram	
namespace	urn:www.agenziaentrate.gov.it:specificheTecniche:sco:reg:v1
type	restriction of DatoAN_Type
properties	isRef 0 content simple
facets	Kind Value maxLength 24 annotation pattern <code>(([0-9A-Z-]]&quot;){1}([0-9A-Z&amp;#39;] " - \. , s / ° ^\\(\\) À È É Ì Ò Ù Ü &quot; \\ \\ \\ +)*</code>
source	<pre> <xs:element name="StatoEstero"> <xs:simpleType base="cm:DatoAN_Type" value="24"/> </xs:element> </pre>

complexType **LuogoTavolareType**

diagram	
namespace	urn:www.agenziaentrate.gov.it:specificheTecniche:sco:reg:v1
type	extension of reg:ItaliaType
properties	base reg:ItaliaType
children	reg:ComuneAmministrativo reg:CodiceComune reg:Indirizzo reg:Provincia reg:ComuneCatastale reg:CodiceComuneCatastale
source	<pre> <xs:complexType name="LuogoTavolareType"> <xs:complexContent base="reg:ItaliaType"> <xs:extension base="reg:ItaliaType" type="LuogoTavolareType"/> </xs:complexContent> </xs:complexType> </pre>

	<pre> <xs:extension base="reg:ItaliaType"> <xs:sequence> <xs:element name="Provincia" type="reg:PRTavolare_Type"> <xs:annotation> <xs:documentation>provincie italiane in vigore nel catasto tavolare (BZ, TN, BL, GO, UD, TS, BS, VI)</xs:documentation> </xs:annotation> </xs:element> <xs:element name="ComuneCatastale" minOccurs="0"> <xs:annotation> <xs:documentation>Può essere presente solo se Provincia = TN o BZ</xs:documentation> </xs:annotation> <xs:simpleType> <xs:restriction base="cm:DatoAN_Type"> <xs:maxLength value="40"/> </xs:restriction> </xs:simpleType> </xs:element> <xs:element name="CodiceComuneCatastale" type="reg:ComuniCatastaliTNBZ_Type" minOccurs="0"> <xs:annotation> <xs:documentation>Può essere presente solo se Provincia = TN o BZ</xs:documentation> </xs:annotation> </xs:element> </xs:sequence> </xs:extension> </xs:complexType> </pre>
--	---

element **LuogoTavolareType/Provincia**

diagram	
namespace	urn:www.agenziaentrate.gov.it:specificheTecniche:sco:reg:v1
type	reg:PRTavolare_Type
properties	isRef 0 content simple
annotation	documentation provincie italiane in vigore nel catasto tavolare (BZ, TN, BL, GO, UD, TS, BS, VI)
source	<pre> <xs:element name="Provincia" type="reg:PRTavolare_Type"> <xs:annotation> <xs:documentation>provincie italiane in vigore nel catasto tavolare (BZ, TN, BL, GO, UD, TS, BS, VI)</xs:documentation> </xs:annotation> </xs:element> </pre>

element **LuogoTavolareType/ComuneCatastale**

diagram	
namespace	urn:www.agenziaentrate.gov.it:specificheTecniche:sco:reg:v1
type	restriction of DatoAN_Type
properties	isRef 0 minOcc 0 maxOcc 1 content simple
facets	Kind Value annotation maxLength 40 pattern <code>(([0-9A-Z-] &quot;){1}([0-9A-Z&amp;#x2D;] '\- \- , \s / ° ^\(\/\) À È É Ì Ò Ù Û &quot; \ \\ \ +)*</code>
annotation	documentation Può essere presente solo se Provincia = TN o BZ
source	<pre><xs:element name="ComuneCatastale" minOccurs="0"> <xs:annotation> <xs:documentation>Può essere presente solo se Provincia = TN o BZ</xs:documentation> </xs:annotation> <xs:simpleType> <xs:restriction base="cm:DatoAN_Type"> <xs:maxLength value="40"/> </xs:restriction> </xs:simpleType> </xs:element></pre>

element **LuogoTavolareType/CodiceComuneCatastale**

diagram	
namespace	urn:www.agenziaentrate.gov.it:specificheTecniche:sco:reg:v1
type	reg:ComuniCatastaliTNBZ_Type
properties	isRef 0 minOcc 0 maxOcc 1 content simple
annotation	documentation Può essere presente solo se Provincia = TN o BZ
source	<pre><xs:element name="CodiceComuneCatastale" type="reg:ComuniCatastaliTNBZ_Type" minOccurs="0"> <xs:annotation> <xs:documentation>Può essere presente solo se Provincia = TN o BZ</xs:documentation> </xs:annotation> </xs:element></pre>

complexType **Residenza_Type**

diagram	
namespace	urn:www.agenziaentrate.gov.it:specificheTecniche:sco:reg:v1

Specifiche tecniche richieste di registrazione e adempimenti successivi per i contratti di locazione e affitto di immobili (Modello RLI) Allegato A

children	req:Domicilio_Ita
source	<pre> <xs:complexType name="Residenza_Type"> <xs:choice> <xs:element name="Domicilio_Ita" minOccurs="0"> <xs:complexType> <xs:complexContent> <xs:extension base="sc:Domicilio_Ita_Type"> <xs:sequence> <xs:element name="Tipologia"> <xs:simpleType> <xs:restriction base="cm:DatoAN_Type" value="20"/> </xs:restriction> </xs:simpleType> <xs:element name="NumeroCivico" minOccurs="0"> <xs:simpleType> <xs:restriction base="cm:DatoAN_Type" value="10"/> </xs:restriction> </xs:simpleType> <xs:element name="Frazione" minOccurs="0"> <xs:simpleType> <xs:restriction base="cm:DatoAN_Type" value="35"/> </xs:restriction> </xs:simpleType> </xs:sequence> </xs:extension> </xs:complexContent> </xs:complexType> </xs:element> </xs:choice> </xs:complexType> </pre>

element **Residenza_Type/Domicilio_Ita**

<p>diagram</p>	
<p>namespace</p>	<p>urn:www.agenziaentrate.gov.it:specificheTecniche:sco:reg:v1</p>
<p>type</p>	<p>extension of Domicilio_Ita_Type</p>
<p>properties</p>	<p>isRef 0 minOcc 0 maxOcc 1 content complex</p>
<p>children</p>	<p>Comune Provincia CodiceComune Indirizzo Cap reg:Tipologia reg:NumeroCivico reg:Frazione</p>
<p>source</p>	<pre> <xs:element name="Domicilio_Ita" minOccurs="0"> <xs:complexType> <xs:complexContent> <xs:extension base="sc:Domicilio_Ita_Type"> <xs:sequence> <xs:element name="Tipologia"> <xs:simpleType> <xs:restriction base="cm:DatoAN_Type" value="20"/> </xs:simpleType> </xs:element> <xs:element name="NumeroCivico" minOccurs="0"> <xs:simpleType> <xs:restriction base="cm:DatoAN_Type" value="10"/> </xs:simpleType> </xs:element> <xs:element name="Frazione" minOccurs="0"> <xs:simpleType> <xs:restriction base="cm:DatoAN_Type" value="35"/> </xs:simpleType> </xs:element> </xs:sequence> </xs:extension> </xs:complexContent> </xs:complexType> </pre>

	<pre></xs:complexType> </xs:element></pre>
--	--

element Residenza_Type/Domicilio_Ita/Tipologia

diagram										
namespace	urn:www.agenziaentrate.gov.it:specificheTecniche:sco:reg:v1									
type	restriction of DatoAN_Type									
properties	isRef 0 content simple									
facets	<table border="0"> <tr> <td>Kind</td> <td>Value</td> <td>annotation</td> </tr> <tr> <td>maxLength</td> <td>20</td> <td></td> </tr> <tr> <td>pattern</td> <td colspan="2"> <pre>(([0-9A-Z\-\]]&quot;){1}([0-9A-Z&amp;#92; \-\ \.\ _ s / ^\ (\)\ À È É Ì Ò Ù Û &quot; \ \\ (\+)*</pre> </td> </tr> </table>	Kind	Value	annotation	maxLength	20		pattern	<pre>(([0-9A-Z\-\]]&quot;){1}([0-9A-Z&amp;#92; \-\ \.\ _ s / ^\ (\)\ À È É Ì Ò Ù Û &quot; \ \\ (\+)*</pre>	
Kind	Value	annotation								
maxLength	20									
pattern	<pre>(([0-9A-Z\-\]]&quot;){1}([0-9A-Z&amp;#92; \-\ \.\ _ s / ^\ (\)\ À È É Ì Ò Ù Û &quot; \ \\ (\+)*</pre>									
source	<pre><xs:element name="Tipologia"> <xs:simpleType> <xs:restriction base="cm:DatoAN_Type"> <xs:maxLength value="20"/> </xs:restriction> </xs:simpleType> </xs:element></pre>									

element Residenza_Type/Domicilio_Ita/NumeroCivico

diagram										
namespace	urn:www.agenziaentrate.gov.it:specificheTecniche:sco:reg:v1									
type	restriction of DatoAN_Type									
properties	isRef 0 minOcc 0 maxOcc 1 content simple									
facets	<table border="0"> <tr> <td>Kind</td> <td>Value</td> <td>annotation</td> </tr> <tr> <td>maxLength</td> <td>10</td> <td></td> </tr> <tr> <td>pattern</td> <td colspan="2"> <pre>(([0-9A-Z\-\]]&quot;){1}([0-9A-Z&amp;#92; \-\ \.\ _ s / ^\ (\)\ À È É Ì Ò Ù Û &quot; \ \\ (\+)*</pre> </td> </tr> </table>	Kind	Value	annotation	maxLength	10		pattern	<pre>(([0-9A-Z\-\]]&quot;){1}([0-9A-Z&amp;#92; \-\ \.\ _ s / ^\ (\)\ À È É Ì Ò Ù Û &quot; \ \\ (\+)*</pre>	
Kind	Value	annotation								
maxLength	10									
pattern	<pre>(([0-9A-Z\-\]]&quot;){1}([0-9A-Z&amp;#92; \-\ \.\ _ s / ^\ (\)\ À È É Ì Ò Ù Û &quot; \ \\ (\+)*</pre>									
source	<pre><xs:element name="NumeroCivico" minOccurs="0"> <xs:simpleType> <xs:restriction base="cm:DatoAN_Type"> <xs:maxLength value="10"/> </xs:restriction> </xs:simpleType> </xs:element></pre>									

element Residenza_Type/Domicilio_Ita/Frazione

diagram	
namespace	urn:www.agenziaentrate.gov.it:specificheTecniche:sco:reg:v1
type	restriction of DatoAN_Type

Specifiche tecniche richieste di registrazione e adempimenti successivi per i contratti di locazione e affitto di immobili (Modello RLI) Allegato A

properties	isRef 0 minOcc 0 maxOcc 1 content simple
facets	Kind Value maxLength 35 pattern ([0-9A-Z-]]"){1}([0-9A-Z&#x2011;]] _ \\. \\s / ^\\(\\) À È É Ì Ò Ù Û " \\ \\ \\+)* annotation
source	<pre><xs:element name="Frazione" minOccurs="0"> <xs:simpleType> <xs:restriction base="cm:DatoAN_Type" value="35"> <xs:maxLength value="35"/> </xs:restriction> </xs:simpleType> </xs:element></pre>

complexType **UfficioCompetente_Type**

diagram	<pre> graph LR UC[UfficioCompetente_Type] --- D[Direzione Provinciale] UC --- U[Ufficio Territoriale] D --- Note[Il codice della direzione Provinciale deve essere coerente con il codice ufficio territoriale] </pre>
namespace	urn:www.agenziaentrate.gov.it:specificheTecniche:sco:reg:v1
children	reg:DirezioneProvinciale reg:UfficioTerritoriale
source	<pre><xs:complexType name="UfficioCompetente_Type"> <xs:sequence> <xs:element name="DirezioneProvinciale" type="reg:DirezioneProvinciale_Type"/> <xs:element name="UfficioTerritoriale" type="reg:UfficioTerritoriale_Type"/> <xs:annotation> <xs:documentation>Il codice della direzione Provinciale deve essere coerente con il codice ufficio territoriale</xs:documentation> </xs:annotation> </xs:sequence> </xs:complexType></pre>

element **UfficioCompetente_Type/DirezioneProvinciale**

diagram	
namespace	urn:www.agenziaentrate.gov.it:specificheTecniche:sco:reg:v1
type	reg:DirezioneProvinciale_Type
properties	isRef 0 content simple
source	<pre><xs:element name="DirezioneProvinciale" type="reg:DirezioneProvinciale_Type"/></pre>

element **UfficioCompetente_Type/UfficioTerritoriale**

diagram	 <p>reg:UfficioTerritoriale Il codice della direzione Provinciale deve essere coerente con il codice ufficio territoriale</p>
namespace	urn:www.agenziaentrate.gov.it:specificheTecniche:sco:reg:v1
type	reg:UfficioTerritoriale_Type
properties	isRef 0 content simple
annotation	documentation Il codice della direzione Provinciale deve essere coerente con il codice ufficio territoriale
source	<pre><xs:element name="UfficioTerritoriale" type="reg:UfficioTerritoriale_Type"> <xs:annotation> <xs:documentation>Il codice della direzione Provinciale deve essere coerente con il codice ufficio territoriale</xs:documentation> </xs:annotation> </xs:element></pre>

complexType **Versamento_Type**

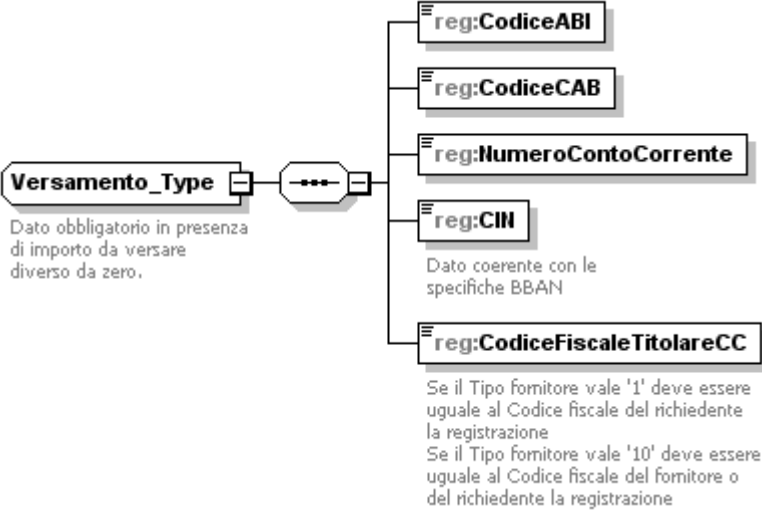
diagram	 <p>Versamento_Type Dato obbligatorio in presenza di importo da versare diverso da zero.</p> <p>Children elements: reg:CodiceABI reg:CodiceCAB reg:NumeroContoCorrente reg:CIN reg:CodiceFiscaleTitolareCC Dato coerente con le specifiche BBAN Se il Tipo fornitore vale '1' deve essere uguale al Codice fiscale del richiedente la registrazione Se il Tipo fornitore vale '10' deve essere uguale al Codice fiscale del fornitore o del richiedente la registrazione</p>
namespace	urn:www.agenziaentrate.gov.it:specificheTecniche:sco:reg:v1
children	reg:CodiceABI reg:CodiceCAB reg:NumeroContoCorrente reg:CIN reg:CodiceFiscaleTitolareCC
used by	elements Fornitura/DatiGenerali/Versamento Intestazione_Type/Versamento
annotation	documentation Dato obbligatorio in presenza di importo da versare diverso da zero.
source	<pre><xs:complexType name="Versamento_Type"> <xs:annotation> <xs:documentation>Dato obbligatorio in presenza di importo da versare diverso da zero.</xs:documentation> </xs:annotation> <xs:sequence> <xs:element name="CodiceABI"> <xs:simpleType base="xs:string"> <xs:restriction value="5"/> <xs:pattern value="[0-9]{5}"/> </xs:simpleType> </xs:element> </xs:sequence> </xs:complexType></pre>

	<pre> </xs:restriction> </xs:simpleType> </xs:element> <xs:element name="CodiceCAB"> <xs:simpleType> <xs:restriction base="xs:string"> <xs:length value="5"/> <xs:pattern value="[0-9]{5}"/> </xs:restriction> </xs:simpleType> </xs:element> <xs:element name="NumeroContoCorrente"> <xs:simpleType> <xs:restriction base="cm:DatoAN_Type"> <xs:maxLength value="12"/> </xs:restriction> </xs:simpleType> </xs:element> <xs:element name="CIN"> <xs:annotation> <xs:documentation>Dato coerente con le specifiche BBAN</xs:documentation> </xs:annotation> <xs:simpleType> <xs:restriction base="cm:DatoAN_Type"> <xs:length value="1"/> </xs:restriction> </xs:simpleType> </xs:element> <xs:element name="CodiceFiscaleTitolareCC" type="cm:DatoCF_Type"> <xs:annotation> <xs:documentation>Se il Tipo fornitore vale '1' deve essere uguale al Codice fiscale del richiedente la registrazione Se il Tipo fornitore vale '10' deve essere uguale al Codice fiscale del fornitore o del richiedente la registrazione</xs:documentation> </xs:annotation> </xs:element> </xs:sequence> </xs:complexType> </pre>
--	---

element **Versamento_Type/CodiceABI**

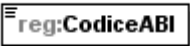
diagram	
namespace	urn:www.agenziaentrate.gov.it:specificheTecniche:sco:reg:v1
type	restriction of xs:string
properties	isRef 0 content simple
facets	Kind Value annotation length 5 pattern [0-9]{5}
source	<pre> <xs:element name="CodiceABI"> <xs:simpleType> <xs:restriction base="xs:string"> <xs:length value="5"/> <xs:pattern value="[0-9]{5}"/> </xs:restriction> </xs:simpleType> </xs:element> </pre>

	<pre></xs:restriction> </xs:simpleType> </xs:element></pre>
--	---

element Versamento_Type/CodiceCAB

diagram		
namespace	urn:www.agenziaentrate.gov.it:specificheTecniche:sco:reg:v1	
type	restriction of xs:string	
properties	isRef 0 content simple	
facets	Kind Value annotation length 5 pattern [0-9]{5}	
source	<pre><xs:element name="CodiceCAB"> <xs:simpleType> <xs:restriction base="xs:string"> <xs:length value="5"/> <xs:pattern value="[0-9]{5}"/> </xs:restriction> </xs:simpleType> </xs:element></pre>	

element Versamento_Type/NumeroContoCorrente

diagram		
namespace	urn:www.agenziaentrate.gov.it:specificheTecniche:sco:reg:v1	
type	restriction of DatoAN_Type	
properties	isRef 0 content simple	
facets	Kind Value annotation maxLength 12 pattern ([0-9A-Z-] \"){1}([0-9A-Z&] '\- \. _ s / ^\^\(\\)À È É Ì Ò Ù Û \" \\ \\+)*	
source	<pre><xs:element name="NumeroContoCorrente"> <xs:simpleType> <xs:restriction base="cm:DatoAN_Type"> <xs:maxLength value="12"/> </xs:restriction> </xs:simpleType> </xs:element></pre>	

element Versamento_Type/CIN

diagram		
---------	--	--

Specifiche tecniche richieste di registrazione e adempimenti successivi per i contratti di locazione e affitto di immobili (Modello RLI) Allegato A

namespace	urn:www.agenziaentrate.gov.it:specificheTecniche:sco:reg:v1
type	restriction of DatoAN_Type
properties	isRef 0 content simple
facets	Kind Value length 1 pattern ([0-9A-Z-] "){1}([0-9A-Z&#x26;] ' \\-\\. , \\s / ° \\^ \\(\\) À È É Ì Ò Ù Û "; \\ \\ \\+)* annotation
annotation	documentation Dato coerente con le specifiche BBAN
source	<pre> <xs:element name="CIN"> <xs:annotation> <xs:documentation>Dato coerente con le specifiche BBAN</xs:documentation> </xs:annotation> <xs:simpleType> <xs:restriction base="cm:DatoAN_Type"> <xs:length value="1"/> </xs:restriction> </xs:simpleType> </xs:element> </pre>

element **Versamento_Type/CodiceFiscaleTitolareCC**

diagram	 <p>Se il Tipo fornitore vale '1' deve essere uguale al Codice fiscale del richiedente la registrazione Se il Tipo fornitore vale '10' deve essere uguale al Codice fiscale del fornitore o del richiedente la registrazione</p>
namespace	urn:www.agenziaentrate.gov.it:specificheTecniche:sco:reg:v1
type	DatoCF_Type
properties	isRef 0 content simple
facets	Kind Value pattern [0-9]{1}[A-Z]{6}[0-9LMNPQRSTUUV]{2}[A-Z]{1}[0-9LMNPQRSTUUV]{2}[A-Z]{1}[0-9LMNPQRSTUUV]{3}[A-Z]{1} annotation
annotation	documentation Se il Tipo fornitore vale '1' deve essere uguale al Codice fiscale del richiedente la registrazione Se il Tipo fornitore vale '10' deve essere uguale al Codice fiscale del fornitore o del richiedente la registrazione
source	<pre> <xs:element name="CodiceFiscaleTitolareCC" type="cm:DatoCF_Type"> <xs:annotation> <xs:documentation>Se il Tipo fornitore vale '1' deve essere uguale al Codice fiscale del richiedente la registrazione Se il Tipo fornitore vale '10' deve essere uguale al Codice fiscale del fornitore o del richiedente la registrazione</xs:documentation> </xs:annotation> </xs:element> </pre>

simpleType **CodiceComuneCatastale_Type**

namespace	urn:www.agenziaentrate.gov.it:specificheTecniche:sco:reg:v1
type	restriction of DatoAN_Type
properties	base cm:DatoAN_Type

Specifiche tecniche richieste di registrazione e adempimenti successivi per i contratti di locazione e affitto di immobili (Modello RLI) Allegato A

used by	elements	Documento RLI Type/Immobili/PrimoModulo/Immobilabile/CodiceComuneCatastale Documento RLI Type/Immobili/Modulo/Immobilabile/CodiceComuneCatastale
facets	Kind minLength maxLength pattern	Value 4 5 ([0-9A-Z\-\]"){1}([0-9A-Z&#39; \- \.\, \s / ^\^\\ \(\) À È É Ì Ò Ù Û ";\\ \\ \\+)* annotation
source	<xs:simpleType <xs:restriction <xs:minLength <xs:maxLength </xs:restriction> </xs:simpleType>	name="CodiceComuneCatastale_Type"> base="cm:DatoAN_Type"> value="4"/> value="5"/>

simpleType CodiciCarica

namespace	urn:www.agenziaentrate.gov.it:specificheTecniche:sco:reg:v1		
type	restriction of xs:string		
properties	base xs:string		
used by	simpleType	CodiciCarica Type	
facets	Kind enumeration enumeration enumeration enumeration enumeration enumeration enumeration	Value 1 2 3 4 5 6 7	annotation documentation <![CDATA[erede, legatario, chiamato all'eredità]]> documentation <![CDATA[rappresentante legale, tutore]]> documentation <![CDATA[curatore dell'eredità giacente]]> documentation <![CDATA[amministratore dell'eredità]]> documentation <![CDATA[esecutore testamentario]]> documentation <![CDATA[persona immessa nel possesso temporaneo dei beni dell'assente]]> documentation <![CDATA[trustee (soggetto che amministra i beni e i diritti conferiti in trust) o suo rappresentante]]>
annotation	documentation Elenco dei CODICI Carica		
source	<xs:simpleType name="CodiciCarica"> <xs:annotation> <xs:documentation>Elenco dei CODICI Carica</xs:documentation> </xs:annotation> <xs:restriction base="xs:string"> <xs:enumeration value="1"> <xs:annotation> <xs:documentation><![CDATA[erede, legatario, chiamato all'eredità]]></xs:documentation> </xs:annotation> </xs:enumeration> <xs:enumeration value="2"> <xs:annotation> <xs:documentation><![CDATA[rappresentante legale, tutore]]></xs:documentation> </xs:annotation> </xs:enumeration> <xs:enumeration value="3"> <xs:annotation> <xs:documentation><![CDATA[curatore dell'eredità giacente]]></xs:documentation> </xs:annotation> </xs:enumeration> <xs:enumeration value="4">		

	<pre> <xs:annotation> <xs:documentation><![CDATA[amministratore dell'eredita]]></xs:documentation> </xs:annotation> </xs:enumeration> <xs:enumeration value="5"> <xs:annotation> <xs:documentation><![CDATA[esecutore testamentario]]></xs:documentation> </xs:annotation> </xs:enumeration> <xs:enumeration value="6"> <xs:annotation> <xs:documentation><![CDATA[persona immessa nel possesso temporaneo dei beni dell'assente]]></xs:documentation> </xs:annotation> </xs:enumeration> <xs:enumeration value="7"> <xs:annotation> <xs:documentation><![CDATA[trustee (soggetto che amministra i beni e i diritti conferiti in trust) o suo rappresentante]]></xs:documentation> </xs:annotation> </xs:enumeration> </xs:restriction> </xs:simpleType> </pre>
--	---

simpleType CodiciCarica_Type

namespace	urn:www.agenziaentrate.gov.it:specificheTecniche:sco:reg:v1																								
type	req:CodiciCarica																								
properties	base reg:CodiciCarica																								
facets	<table border="1"> <thead> <tr> <th>Kind</th> <th>Value</th> <th>annotation</th> </tr> </thead> <tbody> <tr> <td>enumeration</td> <td>1</td> <td>documentation <![CDATA[erede, legatario, chiamato all'eredità]]></td> </tr> <tr> <td>enumeration</td> <td>2</td> <td>documentation <![CDATA[rappresentante legale, tutore]]></td> </tr> <tr> <td>enumeration</td> <td>3</td> <td>documentation <![CDATA[curatore dell'eredità giacente]]></td> </tr> <tr> <td>enumeration</td> <td>4</td> <td>documentation <![CDATA[amministratore dell'eredità]]></td> </tr> <tr> <td>enumeration</td> <td>5</td> <td>documentation <![CDATA[esecutore testamentario]]></td> </tr> <tr> <td>enumeration</td> <td>6</td> <td>documentation <![CDATA[persona immessa nel possesso temporaneo dei beni dell'assente]]></td> </tr> <tr> <td>enumeration</td> <td>7</td> <td>documentation <![CDATA[trustee (soggetto che amministra i beni e i diritti conferiti in trust) o suo rappresentante]]></td> </tr> </tbody> </table>	Kind	Value	annotation	enumeration	1	documentation <![CDATA[erede, legatario, chiamato all'eredità]]>	enumeration	2	documentation <![CDATA[rappresentante legale, tutore]]>	enumeration	3	documentation <![CDATA[curatore dell'eredità giacente]]>	enumeration	4	documentation <![CDATA[amministratore dell'eredità]]>	enumeration	5	documentation <![CDATA[esecutore testamentario]]>	enumeration	6	documentation <![CDATA[persona immessa nel possesso temporaneo dei beni dell'assente]]>	enumeration	7	documentation <![CDATA[trustee (soggetto che amministra i beni e i diritti conferiti in trust) o suo rappresentante]]>
Kind	Value	annotation																							
enumeration	1	documentation <![CDATA[erede, legatario, chiamato all'eredità]]>																							
enumeration	2	documentation <![CDATA[rappresentante legale, tutore]]>																							
enumeration	3	documentation <![CDATA[curatore dell'eredità giacente]]>																							
enumeration	4	documentation <![CDATA[amministratore dell'eredità]]>																							
enumeration	5	documentation <![CDATA[esecutore testamentario]]>																							
enumeration	6	documentation <![CDATA[persona immessa nel possesso temporaneo dei beni dell'assente]]>																							
enumeration	7	documentation <![CDATA[trustee (soggetto che amministra i beni e i diritti conferiti in trust) o suo rappresentante]]>																							
annotation	documentation Qualifica del soggetto che presenta la dichiarazione																								
source	<pre> <xs:simpleType name="CodiciCarica_Type"> <xs:annotation> <xs:documentation>Qualifica del soggetto che presenta la dichiarazione</xs:documentation> </xs:annotation> <xs:restriction base="reg:CodiciCarica"/> </xs:simpleType> </pre>																								

simpleType CodiciCategoriaCatastale_GruppoA

namespace	urn:www.agenziaentrate.gov.it:specificheTecniche:sco:reg:v1
-----------	---

Specifiche tecniche richieste di registrazione e adempimenti successivi per i contratti di locazione e affitto di immobili (Modello RLI) Allegato A

type	restriction of xs:string																																				
properties	base xs:string																																				
used by	simpleTypes CodiciCategoriaCatastale_Type CodiciCategoriaNatura_Type																																				
facets	<table border="1"> <thead> <tr> <th>Kind</th> <th>Value</th> <th>annotation</th> </tr> </thead> <tbody> <tr> <td>enumeration</td> <td>A1</td> <td>documentation <![CDATA[Abitazioni di tipo signorile]]></td> </tr> <tr> <td>enumeration</td> <td>A2</td> <td>documentation <![CDATA[Abitazione di tipo civile]]></td> </tr> <tr> <td>enumeration</td> <td>A3</td> <td>documentation <![CDATA[Abitazione di tipo economico]]></td> </tr> <tr> <td>enumeration</td> <td>A4</td> <td>documentation <![CDATA[Abitazione di tipo popolare]]></td> </tr> <tr> <td>enumeration</td> <td>A5</td> <td>documentation <![CDATA[Abitazione di tipo ultrapopolare]]></td> </tr> <tr> <td>enumeration</td> <td>A6</td> <td>documentation <![CDATA[Abitazione di tipo rurale]]></td> </tr> <tr> <td>enumeration</td> <td>A7</td> <td>documentation <![CDATA[Abitazione in villini]]></td> </tr> <tr> <td>enumeration</td> <td>A8</td> <td>documentation <![CDATA[Abitazione in ville]]></td> </tr> <tr> <td>enumeration</td> <td>A9</td> <td>documentation <![CDATA[Castelli, palazzi di eminenti pregi artistici o storici]]></td> </tr> <tr> <td>enumeration</td> <td>A10</td> <td>documentation <![CDATA[Uffici e studi privati]]></td> </tr> <tr> <td>enumeration</td> <td>A11</td> <td>documentation <![CDATA[Abitazioni e alloggi tipici dei luoghi]]></td> </tr> </tbody> </table>	Kind	Value	annotation	enumeration	A1	documentation <![CDATA[Abitazioni di tipo signorile]]>	enumeration	A2	documentation <![CDATA[Abitazione di tipo civile]]>	enumeration	A3	documentation <![CDATA[Abitazione di tipo economico]]>	enumeration	A4	documentation <![CDATA[Abitazione di tipo popolare]]>	enumeration	A5	documentation <![CDATA[Abitazione di tipo ultrapopolare]]>	enumeration	A6	documentation <![CDATA[Abitazione di tipo rurale]]>	enumeration	A7	documentation <![CDATA[Abitazione in villini]]>	enumeration	A8	documentation <![CDATA[Abitazione in ville]]>	enumeration	A9	documentation <![CDATA[Castelli, palazzi di eminenti pregi artistici o storici]]>	enumeration	A10	documentation <![CDATA[Uffici e studi privati]]>	enumeration	A11	documentation <![CDATA[Abitazioni e alloggi tipici dei luoghi]]>
Kind	Value	annotation																																			
enumeration	A1	documentation <![CDATA[Abitazioni di tipo signorile]]>																																			
enumeration	A2	documentation <![CDATA[Abitazione di tipo civile]]>																																			
enumeration	A3	documentation <![CDATA[Abitazione di tipo economico]]>																																			
enumeration	A4	documentation <![CDATA[Abitazione di tipo popolare]]>																																			
enumeration	A5	documentation <![CDATA[Abitazione di tipo ultrapopolare]]>																																			
enumeration	A6	documentation <![CDATA[Abitazione di tipo rurale]]>																																			
enumeration	A7	documentation <![CDATA[Abitazione in villini]]>																																			
enumeration	A8	documentation <![CDATA[Abitazione in ville]]>																																			
enumeration	A9	documentation <![CDATA[Castelli, palazzi di eminenti pregi artistici o storici]]>																																			
enumeration	A10	documentation <![CDATA[Uffici e studi privati]]>																																			
enumeration	A11	documentation <![CDATA[Abitazioni e alloggi tipici dei luoghi]]>																																			
annotation	<p>documentation</p> <p>Elenco delle categorie catastali GRUPPO A - IMMOBILI PER USO ABITAZIONE O ASSIMILABILI</p> <p>A/1 Abitazioni di tipo signorile - Unità immobiliari appartenenti a fabbricati ubicati in zone di pregio con caratteristiche costruttive, tecnologiche e di rifiniture di livello superiore a quello dei fabbricati di tipo residenziale.</p> <p>A/2 Abitazioni di tipo civile - Unità immobiliari appartenenti a fabbricati con caratteristiche costruttive, tecnologiche e di rifiniture di livello rispondente alle locali richieste di mercato per fabbricati di tipo residenziale.</p> <p>A/3 Abitazioni di tipo economico - Unità immobiliari appartenenti a fabbricati con caratteristiche di economia sia per i materiali impiegati che per la rifinitura, e con impianti tecnologici limitati ai soli indispensabili.</p> <p>A/4 Abitazioni di tipo popolare - Unità immobiliari appartenenti a fabbricati con caratteristiche costruttive e di rifiniture di modesto livello. Dotazione limitata di impianti quantunque indispensabili.</p> <p>A/5 Abitazioni di tipo ultrapopolare - Unità immobiliari appartenenti a fabbricati con caratteristiche costruttive e di rifiniture di bassissimo livello. Di norma non dotate di servizi igienico-sanitari esclusivi.</p> <p>A/6 Abitazioni di tipo rurale</p> <p>A/7 Abitazioni in villini - Per villino deve intendersi un fabbricato, anche se suddiviso in unità immobiliari, avente caratteristiche costruttive, tecnologiche e di rifiniture proprie di un fabbricato di tipo civile o economico ed essere dotato, per tutte o parte delle unità immobiliari, di aree esterne ad uso esclusivo.</p> <p>A/8 Abitazioni in ville - Per ville devono intendersi quegli immobili caratterizzati essenzialmente dalla presenza di parco e/o giardino, edificate in zone urbanistiche destinate a tali costruzioni o in zone di pregio con caratteristiche costruttive e di rifiniture, di livello superiore all'ordinario.</p> <p>A/9 Castelli, palazzi di eminenti pregi artistici o storici - Rientrano in questa categoria i castelli ed i palazzi eminenti che per la loro struttura, la ripartizione degli spazi interni e dei volumi edificati non sono comparabili con le Unità tipo delle altre categorie; costituiscono ordinariamente una sola unità immobiliare. È compatibile con l'attribuzione della categoria A/9 la presenza di altre unità, funzionalmente indipendenti, censibili nelle altre categorie.</p> <p>A/10 Uffici e studi privati - Rientrano in questa categoria quelle unità immobiliari che per tipologia, dotazione di impianti e finiture sono destinate all'attività professionale.</p> <p>A/11 Abitazioni ed alloggi tipici dei luoghi - Rifugi di montagna, baite, trulli, sassi, baracche in zone terremotate ecc...</p>																																				
source	<pre><xs:simpleType name="CodiciCategoriaCatastale_GruppoA"> <xs:annotation> <xs:documentation>Elenco delle categorie catastali GRUPPO A - IMMOBILI PER USO ABITAZIONE O ASSIMILABILI A/1 Abitazioni di tipo signorile - Unità immobiliari appartenenti a fabbricati ubicati in zone di pregio con caratteristiche costruttive, tecnologiche e di rifiniture di livello superiore a quello dei fabbricati di tipo residenziale. A/2 Abitazioni di tipo civile - Unità immobiliari appartenenti a fabbricati con caratteristiche costruttive, tecnologiche e di rifiniture di livello rispondente alle locali richieste di mercato per fabbricati di tipo residenziale. A/3 Abitazioni di tipo economico - Unità immobiliari appartenenti a fabbricati con caratteristiche di economia sia per i materiali impiegati che per la rifinitura, e con impianti tecnologici limitati ai soli indispensabili.</pre>																																				

	<p>A/4 Abitazioni di tipo popolare - Unità immobiliari appartenenti a fabbricati con caratteristiche costruttive e di rifiniture di modesto livello. Dotazione limitata di impianti quantunque indispensabili.</p> <p>A/5 Abitazioni di tipo ultrapopolare - Unità immobiliari appartenenti a fabbricati con caratteristiche costruttive e di rifiniture di bassissimo livello. Di norma non dotate di servizi igienico-sanitari esclusivi.</p> <p>A/6 Abitazioni di tipo rurale</p> <p>A/7 Abitazioni in villini - Per villino deve intendersi un fabbricato, anche se suddiviso in unità immobiliari, avente caratteristiche costruttive, tecnologiche e di rifiniture proprie di un fabbricato di tipo civile o economico ed essere dotato, per tutte o parte delle unità immobiliari, di aree esterne ad uso esclusivo.</p> <p>A/8 Abitazioni in ville - Per ville devono intendersi quegli immobili caratterizzati essenzialmente dalla presenza di parco e/o giardino, edificate in zone urbanistiche destinate a tali costruzioni o in zone di pregio con caratteristiche costruttive e di rifiniture, di livello superiore all'ordinario.</p> <p>A/9 Castelli, palazzi di eminenti pregi artistici o storici - Rientrano in questa categoria i castelli ed i palazzi eminenti che per la loro struttura, la ripartizione degli spazi interni e dei volumi edificati non sono comparabili con le Unità tipo delle altre categorie; costituiscono ordinariamente una sola unità immobiliare. È compatibile con l'attribuzione della categoria A/9 la presenza di altre unità, funzionalmente indipendenti, censibili nelle altre categorie.</p> <p>A/10 Uffici e studi privati - Rientrano in questa categoria quelle unità immobiliari che per tipologia, dotazione di impianti e finiture sono destinate all'attività professionale.</p> <p>A/11 Abitazioni ed alloggi tipici dei luoghi - Rifugi di montagna, baite, trulli, sassi, baracche in zone terremotate ecc...</p> <pre> </xs:documentation> </xs:annotation> <xs:restriction base="xs:string"> <xs:enumeration value="A1"> <xs:annotation> <xs:documentation><![CDATA[Abitazioni di tipo signorile]]</xs:documentation> </xs:annotation> </xs:enumeration> <xs:enumeration value="A2"> <xs:annotation> <xs:documentation><![CDATA[Abitazione di tipo civile]]</xs:documentation> </xs:annotation> </xs:enumeration> <xs:enumeration value="A3"> <xs:annotation> <xs:documentation><![CDATA[Abitazione di tipo economico]]</xs:documentation> </xs:annotation> </xs:enumeration> <xs:enumeration value="A4"> <xs:annotation> <xs:documentation><![CDATA[Abitazione di tipo popolare]]</xs:documentation> </xs:annotation> </xs:enumeration> <xs:enumeration value="A5"> <xs:annotation> <xs:documentation><![CDATA[Abitazione di tipo ultrapopolare]]</xs:documentation> </xs:annotation> </xs:enumeration> <xs:enumeration value="A6"> <xs:annotation> <xs:documentation><![CDATA[Abitazione di tipo rurale]]</xs:documentation> </xs:annotation> </xs:enumeration> <xs:enumeration value="A7"> <xs:annotation> <xs:documentation><![CDATA[Abitazione in villini]]</xs:documentation> </xs:annotation> </xs:enumeration> </pre>
--	---

Specifiche tecniche richieste di registrazione e adempimenti successivi per i contratti di locazione e affitto di immobili (Modello RLI) Allegato A

	<pre> </xs:annotation> </xs:enumeration> <xs:enumeration value="A8"> <xs:annotation> <xs:documentation><![CDATA[Abitazione in ville]]></xs:documentation> </xs:annotation> </xs:enumeration> <xs:enumeration value="A9"> <xs:annotation> <xs:documentation><![CDATA[Castelli, palazzi di eminenti pregi artistici o storici]]></xs:documentation> </xs:annotation> </xs:enumeration> <xs:enumeration value="A10"> <xs:annotation> <xs:documentation><![CDATA[Uffici e studi privati]]></xs:documentation> </xs:annotation> </xs:enumeration> <xs:enumeration value="A11"> <xs:annotation> <xs:documentation><![CDATA[Abitazioni e alloggi tipici dei luoghi]]></xs:documentation> </xs:annotation> </xs:enumeration> </xs:restriction> </xs:simpleType> </pre>
--	--

simpleType CodiciCategoriaCatastale_GruppoB

namespace	urn:www.agenziaentrate.gov.it:specificheTecniche:sco:reg:v1		
type	restriction of xs:string		
properties	base xs:string		
used by	simpleTypes	CodiciCategoriaCatastale Type CodiciCategoriaNatura Type	
facets	Kind	Value	annotation
	enumeration	B1	documentation <![CDATA[Collegi e convitti, educandati, ricoveri orfanotrofi, ospizi, conventi, seminari, caserme]]>
	enumeration	B2	documentation <![CDATA[Case di cura ed ospedali (senza fine di lucro)]]>
	enumeration	B3	documentation <![CDATA[Prigioni e riformatori]]>
	enumeration	B4	documentation <![CDATA[Uffici pubblici]]>
	enumeration	B5	documentation <![CDATA[Scuole e laboratori scientifici]]>
	enumeration	B6	documentation <![CDATA[Biblioteche, pinacoteche, musei, gallerie, accademie, circoli ricreativi e culturali senza fine di lucro, che non hanno sede in edifici della categoria A9]]>
	enumeration	B7	documentation <![CDATA[Cappelle ed oratori non destinati all'esercizio pubblico del culto]]>
	enumeration	B8	documentation <![CDATA[Magazzini sotterranei per deposito derrate]]>
annotation	documentation	Elenco delle categorie catastali GRUPPO B - IMMOBILI PER USO COLLETTIVO	
		B/1 Collegi e convitti, educandati; ricoveri; orfanotrofi; ospizi; conventi; seminari; caserme	
		B/2 Case di cura ed ospedali (senza fine di lucro)	
		B/3 Prigioni e riformatori	
		B/4 Uffici pubblici	
		B/5 Scuole e laboratori scientifici	
		B/6 Biblioteche, pinacoteche, musei, gallerie, accademie che non hanno sede in edifici della categoria A/9	
		B/7 Cappelle ed oratori non destinati all'esercizio pubblico del culto	
		B/8 Magazzini sotterranei per depositi di derrate	

source	<pre> <xs:simpleType name="CodiciCategoriaCatastale_GruppoB"> <xs:annotation> <xs:documentation>Elenco delle categorie catastali GRUPPO B - IMMOBILI PER USO COLLETTIVO B/1 Collegi e convitti, educandati; ricoveri; orfanotrofi; ospizi; conventi; seminari; B/2 Case di cura ed ospedali (senza fine di lucro) B/3 Prigioni e riformatori B/4 Uffici pubblici B/5 Scuole e laboratori scientifici B/6 Biblioteche, pinacoteche, musei, gallerie, accademie che non hanno sede in edifici della categoria A/9 B/7 Cappelle ed oratori non destinati all'esercizio pubblico del culto B/8 Magazzini sotterranei per depositi di derrate </xs:documentation> </xs:annotation> <xs:restriction base="xs:string"> <xs:enumeration value="B1"> <xs:annotation> <xs:documentation><![CDATA[Collegi e convitti, educandati, ricoveri orfanotrofi, ospizi, conventi,seminari, caserme]]></xs:documentation> </xs:annotation> </xs:enumeration> <xs:enumeration value="B2"> <xs:annotation> <xs:documentation><![CDATA[Case di cura ed ospedali (senza fine di lucro)]]></xs:documentation> </xs:annotation> </xs:enumeration> <xs:enumeration value="B3"> <xs:annotation> <xs:documentation><![CDATA[Prigioni e riformatori]]></xs:documentation> </xs:annotation> </xs:enumeration> <xs:enumeration value="B4"> <xs:annotation> <xs:documentation><![CDATA[Uffici pubblici]]></xs:documentation> </xs:annotation> </xs:enumeration> <xs:enumeration value="B5"> <xs:annotation> <xs:documentation><![CDATA[Scuole e laboratori scientifici]]></xs:documentation> </xs:annotation> </xs:enumeration> <xs:enumeration value="B6"> <xs:annotation> <xs:documentation><![CDATA[Biblioteche, pinacoteche, musei, gallerie, accademie, circoli ricreativi e culturali senza fine di lucro, che non hanno sede in edifici della categoria A9]]></xs:documentation> </xs:annotation> </xs:enumeration> <xs:enumeration value="B7"> <xs:annotation> <xs:documentation><![CDATA[Cappelle ed oratori non destinati all'esercizio pubblico del culto]]></xs:documentation> </xs:annotation> </xs:enumeration> </xs:restriction> </xs:simpleType> </pre>
--------	--

Specifiche tecniche richieste di registrazione e adempimenti successivi per i contratti di locazione e affitto di immobili (Modello RLI) Allegato A

	<pre> <xs:enumeration <xs:annotation> <xs:documentation><![CDATA[Magazzini sotterranei per deposito derrate]]></xs:documentation> </xs:annotation> </xs:enumeration> </xs:restriction> </xs:simpleType> </pre>	value="B8">
--	--	-------------

simpleType **CodiciCategoriaCatastale_GruppoC**

namespace	urn:www.agenziaentrate.gov.it:specificheTecniche:sco:reg:v1		
type	restriction of xs:string		
properties	base xs:string		
used by	simpleTypes	CodiciCategoriaCatastale_Type CodiciCategoriaNatura_Type	
facets	Kind	Value	annotation
	enumeration	C1	documentation <![CDATA[Negozi e botteghe]]>
	enumeration	C2	documentation <![CDATA[Magazzini e locali di deposito; cantine e soffitte se non unite all'unita' immobiliare abitativa]]>
	enumeration	C3	documentation <![CDATA[Laboratori per arti e mestieri]]>
	enumeration	C4	documentation <![CDATA[Fabbricati e locali per esercizi sportivi]]>
	enumeration	C5	documentation <![CDATA[Stabilimenti balneari e di acque curative]]>
	enumeration	C6	documentation <![CDATA[Stalle, scuderie, rimesse, autorimesse]]>
	enumeration	C7	documentation <![CDATA[Tettoie, posti auto su aree private, posti auto coperti]]>
annotation	documentation Elenco delle categorie catastali GRUPPO C - IMMOBILI A DESTINAZIONE ORDINARIA COMMERCIALE E VARIA C/1 Negozi e botteghe C/2 Magazzini e locali di deposito C/3 Laboratori per arti e mestieri C/4 Fabbricati e locali per esercizi sportivi (senza fine di lucro) C/5 Stabilimenti balneari e di acque curative (senza fine di lucro) C/6 Stalle, scuderie, rimesse, autorimesse (senza fine di lucro) C/7 Tettoie chiuse od aperte		
source	<pre> <xs:simpleType <xs:annotation> <xs:documentation>Elenco delle categorie catastali GRUPPO C - IMMOBILI A DESTINAZIONE ORDINARIA COMMERCIALE E VARIA C/1 Negozi e botteghe C/2 Magazzini e locali di deposito C/3 Laboratori per arti e mestieri C/4 Fabbricati e locali per esercizi sportivi (senza fine di lucro) C/5 Stabilimenti balneari e di acque curative (senza fine di lucro) C/6 Stalle, scuderie, rimesse, autorimesse (senza fine di lucro) C/7 Tettoie chiuse od aperte </xs:documentation> </xs:annotation> <xs:restriction <xs:enumeration <xs:annotation> <xs:documentation><![CDATA[Negozi e botteghe]]></xs:documentation> </xs:annotation> </xs:enumeration> base="xs:string" value="C1" </xs:restriction> </xs:simpleType> </pre>		

Specifiche tecniche richieste di registrazione e adempimenti successivi per i contratti di locazione e affitto di immobili (Modello RLI) Allegato A

	<pre> <xs:enumeration value="C2"> <xs:annotation> <xs:documentation><![CDATA[Magazzini e locali di deposito; cantine e soffitte se non unite all'unita' immobiliare abitativa]]></xs:documentation> </xs:annotation> </xs:enumeration> <xs:enumeration value="C3"> <xs:annotation> <xs:documentation><![CDATA[Laboratori per arti e mestieri]]></xs:documentation> </xs:annotation> </xs:enumeration> <xs:enumeration value="C4"> <xs:annotation> <xs:documentation><![CDATA[Fabbricati e locali per esercizi sportivi]]></xs:documentation> </xs:annotation> </xs:enumeration> <xs:enumeration value="C5"> <xs:annotation> <xs:documentation><![CDATA[Stabilimenti balneari e di acque curative]]></xs:documentation> </xs:annotation> </xs:enumeration> <xs:enumeration value="C6"> <xs:annotation> <xs:documentation><![CDATA[Stalle, scuderie, rimesse, autorimesse]]></xs:documentation> </xs:annotation> </xs:enumeration> <xs:enumeration value="C7"> <xs:annotation> <xs:documentation><![CDATA[Tettoie, posti auto su aree private, posti auto coperti]]></xs:documentation> </xs:annotation> </xs:enumeration> </xs:restriction> </xs:simpleType> </pre>
--	--

simpleType CodiciCategoriaCatastale_GruppoD

namespace	urn:www.agenziaentrate.gov.it:specificheTecniche:sco:reg:v1		
type	restriction of xs:string		
properties	base xs:string		
used by	simpleTypes	CodiciCategoriaCatastale_Type CodiciCategoriaNatura_Type	
facets	Kind	Value	annotation
	enumeration	D1	documentation <![CDATA[Opifici]]>
	enumeration	D2	documentation <![CDATA[Alberghi e pensioni]]>
	enumeration	D3	documentation <![CDATA[Teatri, cinematografi, sale per concerti e spettacoli; arene, parchi giochi, zoo-safari]]>
	enumeration	D4	documentation <![CDATA[Case di cura e ospedali]]>
	enumeration	D5	documentation <![CDATA[Istituti di credito, cambio, assicurazione]]>
	enumeration	D6	documentation <![CDATA[Fabbricati, locali, aree attrezzate per esercizi sportivi]]>
	enumeration	D7	documentation

Specifiche tecniche richieste di registrazione e adempimenti successivi per i contratti di locazione e affitto di immobili (Modello RLI) Allegato A

	<p>enumeration D8 <![CDATA[Fabbricati costruiti o adattati per le speciali esigenze di un'attività industriale e non suscettibile di destinazione diversa senza radicali trasformazioni]]> documentation</p> <p>enumeration D9 <![CDATA[Fabbricati costruiti o adattati per le speciali esigenze di un'attività commerciale e non suscettibile di destinazione diversa senza radicali trasformazioni]]> documentation</p> <p>enumeration D10 <![CDATA[Edifici galleggianti o assicurati a punti fissi del suolo; ponti privati soggetti a pedaggio; aree attrezzate per l'appoggio di palloni aerostatici e dirigibili]]> documentation</p> <p><![CDATA[Fabbricati per funzioni produttive connesse alle attività agricole]]></p>
<p>annotation</p>	<p>documentation</p> <p>Elenco delle categorie catastali GRUPPO D - IMMOBILI A DESTINAZIONE SPECIALE</p> <p>D/1 Opifici</p> <p>D/2 Alberghi e pensioni (con fine di lucro)</p> <p>D/3 Teatri, cinematografi, sale per concerti e spettacoli e simili (con fine di lucro)</p> <p>D/4 Case di cura ed ospedali (con fine di lucro)</p> <p>D/5 Istituto di credito, cambio e assicurazione (con fine di lucro)</p> <p>D/6 Fabbricati e locali per esercizi sportivi (con fine di lucro)</p> <p>D/7 Fabbricati costruiti o adattati per le speciali esigenze di un'attività industriale e non suscettibili di destinazione diversa senza radicali trasformazioni.</p> <p>D/8 Fabbricati costruiti o adattati per le speciali esigenze di un'attività commerciale e non suscettibili di destinazione diversa senza radicali trasformazioni.</p> <p>D/9 Edifici galleggianti o sospesi assicurati a punti fissi del suolo, ponti privati soggetti a pedaggio.</p> <p>D/10 Fabbricati per funzioni produttive connesse alle attività agricole.</p>
<p>source</p>	<pre> <xs:simpleType name="CodiciCategoriaCatastale_GruppoD"> <xs:annotation> <xs:documentation>Elenco delle categorie catastali GRUPPO D - IMMOBILI A DESTINAZIONE SPECIALE D/1 Opifici D/2 Alberghi e pensioni (con fine di lucro) D/3 Teatri, cinematografi, sale per concerti e spettacoli e simili (con fine di lucro) D/4 Case di cura ed ospedali (con fine di lucro) D/5 Istituto di credito, cambio e assicurazione (con fine di lucro) D/6 Fabbricati e locali per esercizi sportivi (con fine di lucro) D/7 Fabbricati costruiti o adattati per le speciali esigenze di un'attività industriale e non suscettibili di destinazione diversa senza radicali trasformazioni. D/8 Fabbricati costruiti o adattati per le speciali esigenze di un'attività commerciale e non suscettibili di destinazione diversa senza radicali trasformazioni. D/9 Edifici galleggianti o sospesi assicurati a punti fissi del suolo, ponti privati soggetti a pedaggio. D/10 Fabbricati per funzioni produttive connesse alle attività agricole. </xs:documentation> </xs:annotation> <xs:restriction base="xs:string"> <xs:enumeration value="D1"> <xs:annotation> <xs:documentation><![CDATA[Opifici]]></xs:documentation> </xs:annotation> </xs:enumeration> <xs:enumeration value="D2"> <xs:annotation> <xs:documentation><![CDATA[Alberghi e pensioni]]></xs:documentation> </xs:annotation> </xs:enumeration> <xs:enumeration value="D3"> <xs:annotation> <xs:documentation><![CDATA[Teatri, cinematografi, sale per concerti e spettacoli; arene, parchi giochi, zoo-safari]]></xs:documentation> </xs:annotation> </xs:enumeration> <xs:enumeration value="D4"> <xs:annotation> </pre>

	<pre> <xs:documentation><![CDATA[Case di cura e ospedali]]></xs:documentation> </xs:annotation> </xs:enumeration> <xs:enumeration value="D5"> <xs:annotation> <xs:documentation><![CDATA[Istituti di credito, cambio, assicurazione]]></xs:documentation> </xs:annotation> </xs:enumeration> <xs:enumeration value="D6"> <xs:annotation> <xs:documentation><![CDATA[Fabbricati, locali, aree attrezzate per esercizi sportivi]]></xs:documentation> </xs:annotation> </xs:enumeration> <xs:enumeration value="D7"> <xs:annotation> <xs:documentation><![CDATA[Fabbricati costruiti o adattati per le speciali esigenze di un'attivit� industriale e non suscettibile di destinazione diversa senza radicali trasformazioni]]></xs:documentation> </xs:annotation> </xs:enumeration> <xs:enumeration value="D8"> <xs:annotation> <xs:documentation><![CDATA[Fabbricati costruiti o adattati per le speciali esigenze di un'attivit� commerciale e non suscettibile di destinazione diversa senza radicali trasformazioni]]></xs:documentation> </xs:annotation> </xs:enumeration> <xs:enumeration value="D9"> <xs:annotation> <xs:documentation><![CDATA[Edifici galleggianti o assicurati a punti fissi del suolo; ponti privati soggetti a pedaggio; aree attrezzate per l'appoggio di palloni aerostatici e dirigibili]]></xs:documentation> </xs:annotation> </xs:enumeration> <xs:enumeration value="D10"> <xs:annotation> <xs:documentation><![CDATA[Fabbricati per funzioni produttive connesse alle attivita' agricole]]></xs:documentation> </xs:annotation> </xs:enumeration> </xs:restriction> </xs:simpleType> </pre>
--	--

simpleType CodiciCategoriaCatastale_GruppoE

namespace	urn:www.agenziaentrate.gov.it:specificheTecniche:sco:reg:v1		
type	restriction of xs:string		
properties	base xs:string		
used by	simpleTypes	CodiciCategoriaCatastale_Type CodiciCategoriaNatura_Type	
facets	Kind	Value	annotation
	enumeration	E1	documentation <![CDATA[Stazioni per servizi di trasporto terrestri, marittimi ed aerei; stazioni per metropolitane, stazioni per ferrovie; impianti di risalita in genere]]>
	enumeration	E2	documentation <![CDATA[Ponti comunali e provinciali soggetti a pedaggio]]>

Specifiche tecniche richieste di registrazione e adempimenti successivi per i contratti di locazione e affitto di immobili (Modello RLI) Allegato A

	<p>enumeration E3 <code><![CDATA[Costruzioni e fabbricati per speciali esigenze pubbliche]]></code></p> <p>enumeration E4 <code><![CDATA[Recinti chiusi per mercati, fiere, posteggio bestiame e simili]]></code></p> <p>enumeration E5 <code><![CDATA[Fabbricati costituenti fortificazioni e loro dipendenze]]></code></p> <p>enumeration E6 <code><![CDATA[Fari, semafori, torri per rendere pubblico l'uso dell'orologio comunale]]></code></p> <p>enumeration E7 <code><![CDATA[Fabbricati per l'esercizio pubblico dei culti]]></code></p> <p>enumeration E8 <code><![CDATA[Fabbricati e costruzioni nei cimiteri esclusi i colombari, i sepolcri e le tombe di famiglia]]></code></p> <p>enumeration E9 <code><![CDATA[Edifici a destinazione particolare non comprese nelle categorie precedenti del gruppo E]]></code></p>
<p>annotation</p>	<p>documentation Elenco delle categorie catastali GRUPPO E - IMMOBILI A DESTINAZIONE PARTICOLARE E/1 Stazioni per servizi di trasporto, terrestri, marittimi ed aerei. E/2 Ponti comunali e provinciali soggetti a pedaggio. E/3 Costruzioni e fabbricati per speciali esigenze pubbliche E/4 Recinti chiusi per speciali esigenze pubbliche. E/5 Fabbricati costituenti fortificazioni e loro dipendenze. E/6 Fari, semafori, torri per rendere d'uso pubblico l'orologio comunale E/7 Fabbricati destinati all'esercizio pubblico dei culti. E/8 Fabbricati e costruzioni nei cimiteri, esclusi i colombari, i sepolcri e le tombe di famiglia. E/9 Edifici a destinazione particolare non compresi nelle categorie precedenti del gruppo E.</p>
<p>source</p>	<pre> <xs:simpleType name="CodiciCategoriaCatastale_GruppoE"> <xs:annotation> <xs:documentation>Elenco delle categorie catastali GRUPPO E - IMMOBILI A DESTINAZIONE PARTICOLARE E/1 Stazioni per servizi di trasporto, terrestri, marittimi ed aerei. E/2 Ponti comunali e provinciali soggetti a pedaggio. E/3 Costruzioni e fabbricati per speciali esigenze pubbliche E/4 Recinti chiusi per speciali esigenze pubbliche. E/5 Fabbricati costituenti fortificazioni e loro dipendenze. E/6 Fari, semafori, torri per rendere d'uso pubblico l'orologio comunale E/7 Fabbricati destinati all'esercizio pubblico dei culti. E/8 Fabbricati e costruzioni nei cimiteri, esclusi i colombari, i sepolcri e le tombe di famiglia. E/9 Edifici a destinazione particolare non compresi nelle categorie precedenti del gruppo E. </xs:documentation> </xs:annotation> <xs:restriction base="xs:string"> <xs:enumeration value="E1"> <xs:annotation> <xs:documentation><![CDATA[Stazioni per servizi di trasporto terrestri, marittimi ed aerei; stazioni per metropolitane, stazioni per ferrovie; impianti di risalita in genere]]></xs:documentation> </xs:annotation> </xs:enumeration> <xs:enumeration value="E2"> <xs:annotation> <xs:documentation><![CDATA[Ponti comunali e provinciali soggetti a pedaggio]]></xs:documentation> </xs:annotation> </xs:enumeration> <xs:enumeration value="E3"> <xs:annotation> <xs:documentation><![CDATA[Costruzioni e fabbricati per speciali esigenze pubbliche]]></xs:documentation> </xs:annotation> </xs:enumeration> <xs:enumeration value="E4"> </pre>

	<pre> <xs:annotation> <xs:documentation><![CDATA[Recinti chiusi per mercati, fiere, posteggio bestiame e simili]]></xs:documentation> </xs:annotation> </xs:enumeration> <xs:enumeration value="E5"> <xs:annotation> <xs:documentation><![CDATA[Fabbricati costituenti fortificazioni e loro dipendenze]]></xs:documentation> </xs:annotation> </xs:enumeration> <xs:enumeration value="E6"> <xs:annotation> <xs:documentation><![CDATA[Fari, semafori, torri per rendere pubblico l'uso dell'orologio comunale]]></xs:documentation> </xs:annotation> </xs:enumeration> <xs:enumeration value="E7"> <xs:annotation> <xs:documentation><![CDATA[Fabbricati per l'esercizio pubblico dei culti]]></xs:documentation> </xs:annotation> </xs:enumeration> <xs:enumeration value="E8"> <xs:annotation> <xs:documentation><![CDATA[Fabbricati e costruzioni nei cimiteri esclusi i colombari, i sepolcri e le tombe di famiglia]]></xs:documentation> </xs:annotation> </xs:enumeration> <xs:enumeration value="E9"> <xs:annotation> <xs:documentation><![CDATA[Edifici a destinazione particolare non comprese nelle categorie precedenti del gruppo E]]></xs:documentation> </xs:annotation> </xs:enumeration> </xs:restriction> </xs:simpleType> </pre>
--	---

simpleType CodiciCategoriaCatastale_GruppoF

namespace	urn:www.agenziaentrate.gov.it:specificheTecniche:sco:reg:v1		
type	restriction of xs:string		
properties	base xs:string		
used by	simpleTypes	CodiciCategoriaCatastale_Type CodiciCategoriaNatura_Type	
facets	Kind	Value	annotation
	enumeration	F1	documentation <![CDATA[Area urbana]]>
	enumeration	F2	documentation <![CDATA[Unita' collabenti]]>
	enumeration	F3	documentation <![CDATA[Unita' in corso di costruzione]]>
	enumeration	F4	documentation <![CDATA[Unita' in corso di definizione]]>
	enumeration	F5	documentation <![CDATA[Lastrico solare]]>
	enumeration	F6	documentation <![CDATA[Fabbricato in attesa di dichiarazione]]>
annotation	documentation Elenco delle categorie catastali GRUPPO F - IMMOBILI A DESTINAZIONE PARTICOLARE		

Specifiche tecniche richieste di registrazione e adempimenti successivi per i contratti di locazione e affitto di immobili (Modello RLI) Allegato A

	<p>F/1 Aree urbane. F/2 Unità collabenti (Quelle unità che, prese nello stato in cui si trovano, non sono in grado di fornire reddito. Es: unità fatiscenti o inagibili). F/3 Unità in corso di costruzione. F/4 Unità in corso di definizione. F/5 Lastriци solari. F/6 Fabbricato in attesa di dichiarazione (in attesa di dichiarazione).</p>
source	<pre> <xs:simpleType name="CodiciCategoriaCatastale_GruppoF"> <xs:annotation> <xs:documentation>Elenco delle categorie catastali GRUPPO F - IMMOBILI A DESTINAZIONE PARTICOLARE </xs:documentation> F/1 Aree urbane. F/2 Unità collabenti (Quelle unità che, prese nello stato in cui si trovano, non sono in grado di fornire reddito. Es: unità fatiscenti o inagibili). F/3 Unità in corso di costruzione. F/4 Unità in corso di definizione. F/5 Lastriци solari. F/6 Fabbricato in attesa di dichiarazione (in attesa di dichiarazione). </xs:documentation> </xs:annotation> <xs:restriction base="xs:string"> <xs:enumeration value="F1"> <xs:annotation> <xs:documentation><![CDATA[Area urbana]]></xs:documentation> </xs:annotation> </xs:enumeration> <xs:enumeration value="F2"> <xs:annotation> <xs:documentation><![CDATA[Unita' collabenti]]></xs:documentation> </xs:annotation> </xs:enumeration> <xs:enumeration value="F3"> <xs:annotation> <xs:documentation><![CDATA[Unita' in corso di costruzione]]></xs:documentation> </xs:annotation> </xs:enumeration> <xs:enumeration value="F4"> <xs:annotation> <xs:documentation><![CDATA[Unita' in corso di definizione]]></xs:documentation> </xs:annotation> </xs:enumeration> <xs:enumeration value="F5"> <xs:annotation> <xs:documentation><![CDATA[Lastrico solare]]></xs:documentation> </xs:annotation> </xs:enumeration> <xs:enumeration value="F6"> <xs:annotation> <xs:documentation><![CDATA[Fabbricato in attesa di dichiarazione]]></xs:documentation> </xs:annotation> </xs:enumeration> </xs:restriction> </xs:simpleType> </pre>

simpleType **CodiciCategoriaCatastale_Type**

namespace	urn:www.agenziaentrate.gov.it:specificheTecniche:sco:reg:v1
-----------	---

Specifiche tecniche richieste di registrazione e adempimenti successivi per i contratti di locazione e affitto di immobili (Modello RLI) Allegato A

type	union of (reg:CodiciCategoriaCatastale GruppoA , reg:CodiciCategoriaCatastale GruppoB , reg:CodiciCategoriaCatastale GruppoC , reg:CodiciCategoriaCatastale GruppoD , reg:CodiciCategoriaCatastale GruppoE , reg:CodiciCategoriaCatastale GruppoF)
used by	elements Documento RLI Type/Immobili/PrimoModulo/Immobilabile/CategoriaCatastale Documento RLI Type/Immobili/Modulo/Immobilabile/CategoriaCatastale
annotation	documentation ALLEGATO 3 - CODICI CATEGORIA
source	<pre> <xs:simpleType name="CodiciCategoriaCatastale_Type"> <xs:annotation> <xs:documentation>ALLEGATO 3 - CODICI CATEGORIA </xs:documentation> </xs:annotation> <xs:union memberTypes="reg:CodiciCategoriaCatastale_GruppoA reg:CodiciCategoriaCatastale_GruppoB reg:CodiciCategoriaCatastale_GruppoC reg:CodiciCategoriaCatastale_GruppoD reg:CodiciCategoriaCatastale_GruppoE reg:CodiciCategoriaCatastale_GruppoF"/> </xs:simpleType> </pre>

simpleType CodiciCategoriaNatura_Type

namespace	urn:www.agenziaentrate.gov.it:specificheTecniche:sco:reg:v1
type	union of (reg:CodiciCategoriaCatastale GruppoA , reg:CodiciCategoriaCatastale GruppoB , reg:CodiciCategoriaCatastale GruppoC , reg:CodiciCategoriaCatastale GruppoD , reg:CodiciCategoriaCatastale GruppoE , reg:CodiciCategoriaCatastale GruppoF , reg:CodiciNatura NonClassati)
used by	elements DatiCatastaliFabbricati Type/CategoriaCatastale DatiCatastaliFabbricatiTavolare Type/CategoriaCatastale
annotation	documentation ALLEGATO 3 - CODICI CATEGORIA E NATURA
source	<pre> <xs:simpleType name="CodiciCategoriaNatura_Type"> <xs:annotation> <xs:documentation>ALLEGATO 3 - CODICI CATEGORIA E NATURA </xs:documentation> </xs:annotation> <xs:union memberTypes="reg:CodiciCategoriaCatastale_GruppoA reg:CodiciCategoriaCatastale_GruppoB reg:CodiciCategoriaCatastale_GruppoC reg:CodiciCategoriaCatastale_GruppoD reg:CodiciCategoriaCatastale_GruppoE reg:CodiciCategoriaCatastale_GruppoF reg:CodiciNatura_NonClassati"/> </xs:simpleType> </pre>

simpleType CodiciNatura_NonClassati

namespace	urn:www.agenziaentrate.gov.it:specificheTecniche:sco:reg:v1																								
type	restriction of xs:string																								
properties	base xs:string																								
used by	simpleType CodiciCategoriaNatura_Type																								
facets	<table border="1"> <thead> <tr> <th>Kind</th> <th>Value</th> <th>annotation</th> </tr> </thead> <tbody> <tr> <td>enumeration</td> <td>AP</td> <td>documentation <![CDATA[Albergo o pensione]]></td> </tr> <tr> <td>enumeration</td> <td>A</td> <td>documentation <![CDATA[Appartamento]]></td> </tr> <tr> <td>enumeration</td> <td>B</td> <td>documentation <![CDATA[Biblioteca, pinacoteca, immobile simile]]></td> </tr> <tr> <td>enumeration</td> <td>CN</td> <td>documentation <![CDATA[Cantina]]></td> </tr> <tr> <td>enumeration</td> <td>CP</td> <td>documentation <![CDATA[Cappella o oratorio]]></td> </tr> <tr> <td>enumeration</td> <td>CC</td> <td>documentation <![CDATA[Casa di cura o ospedale]]></td> </tr> <tr> <td>enumeration</td> <td>CA</td> <td>documentation <![CDATA[Castello o immobile di pregio artistico storico]]></td> </tr> </tbody> </table>	Kind	Value	annotation	enumeration	AP	documentation <![CDATA[Albergo o pensione]]>	enumeration	A	documentation <![CDATA[Appartamento]]>	enumeration	B	documentation <![CDATA[Biblioteca, pinacoteca, immobile simile]]>	enumeration	CN	documentation <![CDATA[Cantina]]>	enumeration	CP	documentation <![CDATA[Cappella o oratorio]]>	enumeration	CC	documentation <![CDATA[Casa di cura o ospedale]]>	enumeration	CA	documentation <![CDATA[Castello o immobile di pregio artistico storico]]>
Kind	Value	annotation																							
enumeration	AP	documentation <![CDATA[Albergo o pensione]]>																							
enumeration	A	documentation <![CDATA[Appartamento]]>																							
enumeration	B	documentation <![CDATA[Biblioteca, pinacoteca, immobile simile]]>																							
enumeration	CN	documentation <![CDATA[Cantina]]>																							
enumeration	CP	documentation <![CDATA[Cappella o oratorio]]>																							
enumeration	CC	documentation <![CDATA[Casa di cura o ospedale]]>																							
enumeration	CA	documentation <![CDATA[Castello o immobile di pregio artistico storico]]>																							

Specifiche tecniche richieste di registrazione e adempimenti successivi per i contratti di locazione e affitto di immobili (Modello RLI) Allegato A

	<p>enumeration CL documentation <![CDATA[Collegio, convivito o simile]]></p> <p>enumeration CO documentation <![CDATA[Corte o resede]]></p> <p>enumeration D documentation <![CDATA[Deposito]]></p> <p>enumeration E documentation <![CDATA[Ente comune]]></p> <p>enumeration G documentation <![CDATA[Garage o autorimessa]]></p> <p>enumeration LA documentation <![CDATA[Laboratorio artigiano]]></p> <p>enumeration L documentation <![CDATA[Lastrico solare]]></p> <p>enumeration M documentation <![CDATA[Magazzino]]></p> <p>enumeration N documentation <![CDATA[Negozi]]></p> <p>enumeration I documentation <![CDATA[Opificio industriale]]></p> <p>enumeration PS documentation <![CDATA[Palestra o altro simile]]></p> <p>enumeration K documentation <![CDATA[Palco teatrale]]></p> <p>enumeration PA documentation <![CDATA[Posto auto]]></p> <p>enumeration PO documentation <![CDATA[Pozzo]]></p> <p>enumeration PG documentation <![CDATA[Prigione o riformatorio]]></p> <p>enumeration S documentation <![CDATA[Scuola o laboratorio scientifico]]></p> <p>enumeration SB documentation <![CDATA[Stabilimento balneare]]></p> <p>enumeration U documentation <![CDATA[Ufficio o studio professionale]]></p> <p>enumeration V documentation <![CDATA[Villa]]></p> <p>enumeration X documentation <![CDATA[Altro tipo di fabbricato]]></p>
annotation	<p>documentation Elenco dei CODICI NATURA - FABBRICATI NON ANCORA CLASSATI</p>
source	<pre> <xs:simpleType name="CodiciNatura_NonClassati"> <xs:annotation> <xs:documentation>Elenco dei CODICI NATURA - FABBRICATI NON ANCORA CLASSATI </xs:documentation> </xs:annotation> <xs:restriction base="xs:string"> <xs:enumeration value="AP"> <xs:annotation> <xs:documentation><![CDATA[Albergo o pensione]]></xs:documentation> </xs:annotation> </xs:enumeration> <xs:enumeration value="A"> <xs:annotation> <xs:documentation><![CDATA[Appartamento]]></xs:documentation> </xs:annotation> </xs:enumeration> <xs:enumeration value="B"> <xs:annotation> <xs:documentation><![CDATA[Biblioteca, pinacoteca, immobile simile]]></xs:documentation> </xs:annotation> </xs:enumeration> <xs:enumeration value="CN"> <xs:annotation> <xs:documentation><![CDATA[Cantina]]></xs:documentation> </xs:annotation> </xs:enumeration> </xs:restriction> </xs:simpleType> </pre>

	<pre> </xs:annotation> </xs:enumeration> <xs:enumeration value="CP"> <xs:annotation> <xs:documentation><![CDATA[Cappella o oratorio]]></xs:documentation> </xs:annotation> </xs:enumeration> <xs:enumeration value="CC"> <xs:annotation> <xs:documentation><![CDATA[Casa di cura o ospedale]]></xs:documentation> </xs:annotation> </xs:enumeration> <xs:enumeration value="CA"> <xs:annotation> <xs:documentation><![CDATA[Castello o immobile di pregio artistico storico]]></xs:documentation> </xs:annotation> </xs:enumeration> <xs:enumeration value="CL"> <xs:annotation> <xs:documentation><![CDATA[Collegio, convitto o simile]]></xs:documentation> </xs:annotation> </xs:enumeration> <xs:enumeration value="CO"> <xs:annotation> <xs:documentation><![CDATA[Corte o resede]]></xs:documentation> </xs:annotation> </xs:enumeration> <xs:enumeration value="D"> <xs:annotation> <xs:documentation><![CDATA[Deposito]]></xs:documentation> </xs:annotation> </xs:enumeration> <xs:enumeration value="E"> <xs:annotation> <xs:documentation><![CDATA[Ente comune]]></xs:documentation> </xs:annotation> </xs:enumeration> <xs:enumeration value="G"> <xs:annotation> <xs:documentation><![CDATA[Garage o autorimessa]]></xs:documentation> </xs:annotation> </xs:enumeration> <xs:enumeration value="LA"> <xs:annotation> <xs:documentation><![CDATA[Laboratorio artigiano]]></xs:documentation> </xs:annotation> </xs:enumeration> <xs:enumeration value="L"> <xs:annotation> <xs:documentation><![CDATA[Lastrico solare]]></xs:documentation> </xs:annotation> </xs:enumeration> <xs:enumeration value="M"> <xs:annotation> <xs:documentation><![CDATA[Magazzino]]></xs:documentation> </xs:annotation> </xs:enumeration> <xs:enumeration value="N"> </pre>
--	--

	<pre> <xs:annotation> <xs:documentation><![CDATA[Negozio]]></xs:documentation> </xs:annotation> </xs:enumeration> <xs:enumeration value="I"> <xs:annotation> <xs:documentation><![CDATA[Opificio industriale]]></xs:documentation> </xs:annotation> </xs:enumeration> <xs:enumeration value="PS"> <xs:annotation> <xs:documentation><![CDATA[Palestra o altro simile]]></xs:documentation> </xs:annotation> </xs:enumeration> <xs:enumeration value="K"> <xs:annotation> <xs:documentation><![CDATA[Palco teatrale]]></xs:documentation> </xs:annotation> </xs:enumeration> <xs:enumeration value="PA"> <xs:annotation> <xs:documentation><![CDATA[Posto auto]]></xs:documentation> </xs:annotation> </xs:enumeration> <xs:enumeration value="PO"> <xs:annotation> <xs:documentation><![CDATA[Pozzo]]></xs:documentation> </xs:annotation> </xs:enumeration> <xs:enumeration value="PG"> <xs:annotation> <xs:documentation><![CDATA[Prigione o riformatorio]]></xs:documentation> </xs:annotation> </xs:enumeration> <xs:enumeration value="S"> <xs:annotation> <xs:documentation><![CDATA[Scuola o laboratorio scientifico]]></xs:documentation> </xs:annotation> </xs:enumeration> <xs:enumeration value="SB"> <xs:annotation> <xs:documentation><![CDATA[Stabilimento balneare]]></xs:documentation> </xs:annotation> </xs:enumeration> <xs:enumeration value="U"> <xs:annotation> <xs:documentation><![CDATA[Ufficio o studio professionale]]></xs:documentation> </xs:annotation> </xs:enumeration> <xs:enumeration value="V"> <xs:annotation> <xs:documentation><![CDATA[Villa]]></xs:documentation> </xs:annotation> </xs:enumeration> <xs:enumeration value="X"> <xs:annotation> <xs:documentation><![CDATA[Altro tipo di fabbricato]]></xs:documentation> </xs:annotation> </xs:enumeration> </pre>
--	--

	<code></xs:restriction></code> <code></xs:simpleType></code>
--	---

simpleType CodiciNatura_Terreni

namespace	urn:www.agenziaentrate.gov.it:specificheTecniche:sco:reg:v1																														
type	restriction of xs:string																														
properties	base xs:string																														
used by	simpleType CodiciNatura_Type																														
facets	<table border="1"> <thead> <tr> <th>Kind</th> <th>Value</th> <th>annotation</th> </tr> </thead> <tbody> <tr> <td>enumeration</td> <td>F</td> <td>documentation <![CDATA[Bene futuro]]></td> </tr> <tr> <td>enumeration</td> <td>EU</td> <td>documentation <![CDATA[Ente urbano]]></td> </tr> <tr> <td>enumeration</td> <td>C</td> <td>documentation <![CDATA[Fabbricato in corso di costruzione]]></td> </tr> <tr> <td>enumeration</td> <td>R</td> <td>documentation <![CDATA[Fabbricato rurale]]></td> </tr> <tr> <td>enumeration</td> <td>LE</td> <td>documentation <![CDATA[Lotto edificabile]]></td> </tr> <tr> <td>enumeration</td> <td>PF</td> <td>documentation <![CDATA[Porzione di bene futuro]]></td> </tr> <tr> <td>enumeration</td> <td>Q</td> <td>documentation <![CDATA[Porzione di fabbricato in corso di costruzione]]></td> </tr> <tr> <td>enumeration</td> <td>P</td> <td>documentation <![CDATA[Porzione di immobile in corso di costruzione]]></td> </tr> <tr> <td>enumeration</td> <td>T</td> <td>documentation <![CDATA[Terreno]]></td> </tr> </tbody> </table>	Kind	Value	annotation	enumeration	F	documentation <![CDATA[Bene futuro]]>	enumeration	EU	documentation <![CDATA[Ente urbano]]>	enumeration	C	documentation <![CDATA[Fabbricato in corso di costruzione]]>	enumeration	R	documentation <![CDATA[Fabbricato rurale]]>	enumeration	LE	documentation <![CDATA[Lotto edificabile]]>	enumeration	PF	documentation <![CDATA[Porzione di bene futuro]]>	enumeration	Q	documentation <![CDATA[Porzione di fabbricato in corso di costruzione]]>	enumeration	P	documentation <![CDATA[Porzione di immobile in corso di costruzione]]>	enumeration	T	documentation <![CDATA[Terreno]]>
Kind	Value	annotation																													
enumeration	F	documentation <![CDATA[Bene futuro]]>																													
enumeration	EU	documentation <![CDATA[Ente urbano]]>																													
enumeration	C	documentation <![CDATA[Fabbricato in corso di costruzione]]>																													
enumeration	R	documentation <![CDATA[Fabbricato rurale]]>																													
enumeration	LE	documentation <![CDATA[Lotto edificabile]]>																													
enumeration	PF	documentation <![CDATA[Porzione di bene futuro]]>																													
enumeration	Q	documentation <![CDATA[Porzione di fabbricato in corso di costruzione]]>																													
enumeration	P	documentation <![CDATA[Porzione di immobile in corso di costruzione]]>																													
enumeration	T	documentation <![CDATA[Terreno]]>																													
annotation	documentation Elenco dei CODICI NATURA - TERRENI																														
source	<pre> <xs:simpleType name="CodiciNatura_Terreni"> <xs:annotation> <xs:documentation>Elenco dei CODICI NATURA - TERRENI </xs:documentation> </xs:annotation> <xs:restriction base="xs:string"> <xs:enumeration value="F"> <xs:annotation> <xs:documentation><![CDATA[Bene futuro]]</xs:documentation> </xs:annotation> </xs:enumeration> <xs:enumeration value="EU"> <xs:annotation> <xs:documentation><![CDATA[Ente urbano]]</xs:documentation> </xs:annotation> </xs:enumeration> <xs:enumeration value="C"> <xs:annotation> <xs:documentation><![CDATA[Fabbricato in corso di costruzione]]</xs:documentation> </xs:annotation> </xs:enumeration> <xs:enumeration value="R"> <xs:annotation> <xs:documentation><![CDATA[Fabbricato rurale]]</xs:documentation> </xs:annotation> </xs:enumeration> <xs:enumeration value="LE"> <xs:annotation> <xs:documentation><![CDATA[Lotto edificabile]]</xs:documentation> </xs:annotation> </xs:enumeration> </xs:restriction> </xs:simpleType> </pre>																														

	<pre> <xs:enumeration value="PF"> <xs:annotation> <xs:documentation><![CDATA[Porzione di bene futuro]]></xs:documentation> </xs:annotation> </xs:enumeration> <xs:enumeration value="Q"> <xs:annotation> <xs:documentation><![CDATA[Porzione di fabbricato in corso di costruzione]]></xs:documentation> </xs:annotation> </xs:enumeration> <xs:enumeration value="P"> <xs:annotation> <xs:documentation><![CDATA[Porzione di immobile in corso di costruzione]]></xs:documentation> </xs:annotation> </xs:enumeration> <xs:enumeration value="T"> <xs:annotation> <xs:documentation><![CDATA[Terreno]]></xs:documentation> </xs:annotation> </xs:enumeration> </xs:restriction> </xs:simpleType> </pre>
--	--

simpleType CodiciNatura_Type

namespace	urn:www.agenziaentrate.gov.it:specificheTecniche:sco:reg:v1
type	union of (reg:CodiciNatura_Terreni)
used by	elements DatiCatastaliTerreni_Type/Natura DatiCatastaliTerreniTavolare_Type/Natura
annotation	documentation ALLEGATO 3 - CODICI CATEGORIA E NATURA - CODICI NATURA - TERRENI
source	<pre> <xs:simpleType name="CodiciNatura_Type"> <xs:annotation> <xs:documentation>ALLEGATO 3 - CODICI CATEGORIA E NATURA - CODICI NATURA - TERRENI</xs:documentation> </xs:annotation> <xs:union memberTypes="reg:CodiciNatura_Terreni"/> </xs:simpleType> </pre>

simpleType ComuniCatastaliTNBZ

namespace	urn:www.agenziaentrate.gov.it:specificheTecniche:sco:reg:v1															
type	restriction of xs:string															
properties	base xs:string															
used by	simpleType ComuniCatastaliTNBZ_Type															
facets	<table border="0"> <tr> <td>Kind</td> <td>Value</td> <td>annotation</td> </tr> <tr> <td>enumeration</td> <td>001</td> <td></td> </tr> <tr> <td>enumeration</td> <td>002</td> <td></td> </tr> <tr> <td>enumeration</td> <td>003</td> <td></td> </tr> <tr> <td>enumeration</td> <td>004</td> <td></td> </tr> </table>	Kind	Value	annotation	enumeration	001		enumeration	002		enumeration	003		enumeration	004	
Kind	Value	annotation														
enumeration	001															
enumeration	002															
enumeration	003															
enumeration	004															

Specifiche tecniche richieste di registrazione e adempimenti successivi per i contratti di locazione e affitto di immobili (Modello RLI) Allegato A

enumeration	005
enumeration	006
enumeration	007
enumeration	008
enumeration	009
enumeration	010
enumeration	011
enumeration	012
enumeration	013
enumeration	014
enumeration	015
enumeration	016
enumeration	017
enumeration	018
enumeration	019
enumeration	020
enumeration	021
enumeration	022
enumeration	023
enumeration	024
enumeration	025
enumeration	026
enumeration	027
enumeration	028
enumeration	029
enumeration	030
enumeration	031
enumeration	032
enumeration	033
enumeration	034
enumeration	035
enumeration	036
enumeration	037
enumeration	038
enumeration	039
enumeration	040
enumeration	041
enumeration	042
enumeration	043
enumeration	044
enumeration	045
enumeration	046

Specifiche tecniche richieste di registrazione e adempimenti successivi per i contratti di locazione e affitto di immobili (Modello RLI) Allegato A

enumeration	047
enumeration	048
enumeration	049
enumeration	050
enumeration	051
enumeration	052
enumeration	053
enumeration	054
enumeration	055
enumeration	056
enumeration	057
enumeration	058
enumeration	059
enumeration	060
enumeration	061
enumeration	062
enumeration	063
enumeration	064
enumeration	065
enumeration	066
enumeration	067
enumeration	068
enumeration	069
enumeration	070
enumeration	071
enumeration	072
enumeration	073
enumeration	074
enumeration	075
enumeration	076
enumeration	077
enumeration	078
enumeration	079
enumeration	080
enumeration	081
enumeration	082
enumeration	083
enumeration	084
enumeration	085
enumeration	086
enumeration	087
enumeration	088

Specifiche tecniche richieste di registrazione e adempimenti successivi per i contratti di locazione e affitto di immobili (Modello RLI) Allegato A

enumeration	089
enumeration	090
enumeration	091
enumeration	092
enumeration	093
enumeration	094
enumeration	095
enumeration	096
enumeration	097
enumeration	098
enumeration	099
enumeration	100
enumeration	101
enumeration	102
enumeration	103
enumeration	104
enumeration	105
enumeration	106
enumeration	107
enumeration	108
enumeration	109
enumeration	110
enumeration	111
enumeration	112
enumeration	113
enumeration	114
enumeration	115
enumeration	116
enumeration	117
enumeration	118
enumeration	119
enumeration	120
enumeration	121
enumeration	122
enumeration	123
enumeration	124
enumeration	125
enumeration	126
enumeration	127
enumeration	128
enumeration	129
enumeration	130

Specifiche tecniche richieste di registrazione e adempimenti successivi per i contratti di locazione e affitto di immobili (Modello RLI) Allegato A

enumeration	131
enumeration	132
enumeration	133
enumeration	134
enumeration	135
enumeration	136
enumeration	137
enumeration	138
enumeration	139
enumeration	140
enumeration	141
enumeration	142
enumeration	143
enumeration	144
enumeration	145
enumeration	146
enumeration	147
enumeration	148
enumeration	149
enumeration	150
enumeration	151
enumeration	152
enumeration	153
enumeration	154
enumeration	155
enumeration	156
enumeration	157
enumeration	158
enumeration	159
enumeration	160
enumeration	161
enumeration	162
enumeration	163
enumeration	164
enumeration	165
enumeration	166
enumeration	167
enumeration	168
enumeration	169
enumeration	170
enumeration	171
enumeration	172

Specifiche tecniche richieste di registrazione e adempimenti successivi per i contratti di locazione e affitto di immobili (Modello RLI) Allegato A

enumeration	173
enumeration	174
enumeration	175
enumeration	176
enumeration	177
enumeration	178
enumeration	179
enumeration	180
enumeration	181
enumeration	182
enumeration	183
enumeration	184
enumeration	185
enumeration	186
enumeration	187
enumeration	188
enumeration	189
enumeration	190
enumeration	191
enumeration	192
enumeration	193
enumeration	194
enumeration	195
enumeration	196
enumeration	197
enumeration	198
enumeration	199
enumeration	200
enumeration	201
enumeration	202
enumeration	203
enumeration	204
enumeration	205
enumeration	206
enumeration	207
enumeration	208
enumeration	209
enumeration	211
enumeration	212
enumeration	213
enumeration	214
enumeration	215

Specifiche tecniche richieste di registrazione e adempimenti successivi per i contratti di locazione e affitto di immobili (Modello RLI) Allegato A

enumeration	216
enumeration	217
enumeration	218
enumeration	219
enumeration	220
enumeration	221
enumeration	222
enumeration	223
enumeration	224
enumeration	225
enumeration	226
enumeration	227
enumeration	228
enumeration	229
enumeration	230
enumeration	231
enumeration	232
enumeration	233
enumeration	234
enumeration	235
enumeration	236
enumeration	237
enumeration	238
enumeration	239
enumeration	240
enumeration	241
enumeration	242
enumeration	243
enumeration	244
enumeration	245
enumeration	246
enumeration	247
enumeration	248
enumeration	249
enumeration	250
enumeration	251
enumeration	252
enumeration	253
enumeration	254
enumeration	255
enumeration	256
enumeration	257

Specifiche tecniche richieste di registrazione e adempimenti successivi per i contratti di locazione e affitto di immobili (Modello RLI) Allegato A

enumeration	258
enumeration	259
enumeration	260
enumeration	261
enumeration	262
enumeration	263
enumeration	264
enumeration	265
enumeration	266
enumeration	267
enumeration	268
enumeration	269
enumeration	270
enumeration	271
enumeration	272
enumeration	273
enumeration	274
enumeration	275
enumeration	276
enumeration	277
enumeration	278
enumeration	279
enumeration	280
enumeration	281
enumeration	282
enumeration	283
enumeration	284
enumeration	285
enumeration	286
enumeration	287
enumeration	288
enumeration	289
enumeration	290
enumeration	291
enumeration	292
enumeration	293
enumeration	294
enumeration	295
enumeration	296
enumeration	297
enumeration	298
enumeration	299

Specifiche tecniche richieste di registrazione e adempimenti successivi per i contratti di locazione e affitto di immobili (Modello RLI) Allegato A

enumeration	300
enumeration	301
enumeration	302
enumeration	303
enumeration	304
enumeration	305
enumeration	306
enumeration	307
enumeration	308
enumeration	309
enumeration	310
enumeration	311
enumeration	312
enumeration	313
enumeration	314
enumeration	315
enumeration	316
enumeration	317
enumeration	318
enumeration	319
enumeration	320
enumeration	321
enumeration	322
enumeration	323
enumeration	324
enumeration	325
enumeration	326
enumeration	327
enumeration	328
enumeration	329
enumeration	330
enumeration	331
enumeration	332
enumeration	333
enumeration	334
enumeration	335
enumeration	336
enumeration	337
enumeration	338
enumeration	339
enumeration	340
enumeration	341

Specifiche tecniche richieste di registrazione e adempimenti successivi per i contratti di locazione e affitto di immobili (Modello RLI) Allegato A

enumeration	342
enumeration	343
enumeration	344
enumeration	345
enumeration	346
enumeration	347
enumeration	348
enumeration	349
enumeration	350
enumeration	351
enumeration	352
enumeration	353
enumeration	354
enumeration	355
enumeration	356
enumeration	357
enumeration	358
enumeration	359
enumeration	360
enumeration	361
enumeration	362
enumeration	363
enumeration	364
enumeration	365
enumeration	366
enumeration	367
enumeration	368
enumeration	369
enumeration	370
enumeration	371
enumeration	372
enumeration	373
enumeration	374
enumeration	375
enumeration	376
enumeration	377
enumeration	378
enumeration	379
enumeration	380
enumeration	381
enumeration	382
enumeration	383

Specifiche tecniche richieste di registrazione e adempimenti successivi per i contratti di locazione e affitto di immobili (Modello RLI) Allegato A

enumeration	384
enumeration	385
enumeration	386
enumeration	387
enumeration	388
enumeration	389
enumeration	390
enumeration	391
enumeration	392
enumeration	393
enumeration	394
enumeration	395
enumeration	396
enumeration	397
enumeration	398
enumeration	399
enumeration	400
enumeration	401
enumeration	402
enumeration	403
enumeration	404
enumeration	405
enumeration	406
enumeration	407
enumeration	408
enumeration	409
enumeration	410
enumeration	411
enumeration	412
enumeration	413
enumeration	414
enumeration	415
enumeration	416
enumeration	417
enumeration	418
enumeration	419
enumeration	420
enumeration	421
enumeration	422
enumeration	423
enumeration	424
enumeration	425

Specifiche tecniche richieste di registrazione e adempimenti successivi per i contratti di locazione e affitto di immobili (Modello RLI) Allegato A

enumeration	426
enumeration	427
enumeration	428
enumeration	429
enumeration	430
enumeration	431
enumeration	432
enumeration	433
enumeration	434
enumeration	435
enumeration	436
enumeration	437
enumeration	438
enumeration	439
enumeration	440
enumeration	441
enumeration	442
enumeration	443
enumeration	444
enumeration	445
enumeration	446
enumeration	447
enumeration	601
enumeration	602
enumeration	603
enumeration	604
enumeration	605
enumeration	606
enumeration	607
enumeration	608
enumeration	609
enumeration	610
enumeration	611
enumeration	612
enumeration	613
enumeration	614
enumeration	615
enumeration	616
enumeration	617
enumeration	618
enumeration	619
enumeration	620

Specifiche tecniche richieste di registrazione e adempimenti successivi per i contratti di locazione e affitto di immobili (Modello RLI) Allegato A

enumeration	621
enumeration	622
enumeration	623
enumeration	624
enumeration	625
enumeration	626
enumeration	627
enumeration	628
enumeration	629
enumeration	630
enumeration	631
enumeration	632
enumeration	633
enumeration	634
enumeration	635
enumeration	636
enumeration	637
enumeration	638
enumeration	639
enumeration	640
enumeration	641
enumeration	642
enumeration	643
enumeration	644
enumeration	645
enumeration	646
enumeration	647
enumeration	648
enumeration	649
enumeration	650
enumeration	651
enumeration	652
enumeration	653
enumeration	654
enumeration	655
enumeration	656
enumeration	657
enumeration	658
enumeration	659
enumeration	660
enumeration	661
enumeration	662

Specifiche tecniche richieste di registrazione e adempimenti successivi per i contratti di locazione e affitto di immobili (Modello RLI) Allegato A

enumeration	663
enumeration	664
enumeration	665
enumeration	666
enumeration	667
enumeration	668
enumeration	669
enumeration	670
enumeration	671
enumeration	672
enumeration	673
enumeration	674
enumeration	675
enumeration	676
enumeration	677
enumeration	678
enumeration	679
enumeration	680
enumeration	681
enumeration	682
enumeration	683
enumeration	684
enumeration	685
enumeration	686
enumeration	687
enumeration	688
enumeration	689
enumeration	690
enumeration	691
enumeration	692
enumeration	693
enumeration	694
enumeration	695
enumeration	696
enumeration	697
enumeration	698
enumeration	699
enumeration	700
enumeration	701
enumeration	702
enumeration	703
enumeration	704

Specifiche tecniche richieste di registrazione e adempimenti successivi per i contratti di locazione e affitto di immobili (Modello RLI) Allegato A

enumeration	705
enumeration	706
enumeration	707
enumeration	708
enumeration	709
enumeration	710
enumeration	711
enumeration	712
enumeration	713
enumeration	714
enumeration	715
enumeration	716
enumeration	717
enumeration	718
enumeration	719
enumeration	720
enumeration	721
enumeration	722
enumeration	723
enumeration	724
enumeration	725
enumeration	726
enumeration	727
enumeration	728
enumeration	729
enumeration	730
enumeration	731
enumeration	732
enumeration	733
enumeration	734
enumeration	735
enumeration	736
enumeration	737
enumeration	738
enumeration	739
enumeration	740
enumeration	741
enumeration	742
enumeration	743
enumeration	744
enumeration	745
enumeration	746

Specifiche tecniche richieste di registrazione e adempimenti successivi per i contratti di locazione e affitto di immobili (Modello RLI) Allegato A

enumeration	747
enumeration	748
enumeration	749
enumeration	750
enumeration	751
enumeration	752
enumeration	753
enumeration	754
enumeration	755
enumeration	756
enumeration	757
enumeration	758
enumeration	759
enumeration	760
enumeration	761
enumeration	762
enumeration	763
enumeration	764
enumeration	765
enumeration	766
enumeration	767
enumeration	768
enumeration	769
enumeration	770
enumeration	771
enumeration	772
enumeration	773
enumeration	774
enumeration	775
enumeration	776
enumeration	777
enumeration	778
enumeration	779
enumeration	780
enumeration	781
enumeration	782
enumeration	783
enumeration	784
enumeration	785
enumeration	786
enumeration	787
enumeration	788

Specifiche tecniche richieste di registrazione e adempimenti successivi per i contratti di locazione e affitto di immobili (Modello RLI) Allegato A

enumeration	789
enumeration	790
enumeration	791
enumeration	792
enumeration	793
enumeration	794
enumeration	795
enumeration	796
enumeration	797
enumeration	798
enumeration	799
enumeration	800
enumeration	801
enumeration	802
enumeration	803
enumeration	804
enumeration	805
enumeration	806
enumeration	807
enumeration	808
enumeration	809
enumeration	810
enumeration	811
enumeration	812
enumeration	813
enumeration	814
enumeration	815
enumeration	816
enumeration	817
enumeration	818
enumeration	819
enumeration	820
enumeration	821
enumeration	822
enumeration	823
enumeration	824
enumeration	825
enumeration	826
enumeration	827
enumeration	828
enumeration	829
enumeration	830

Specifiche tecniche richieste di registrazione e adempimenti successivi per i contratti di locazione e affitto di immobili (Modello RLI) Allegato A

	<p>enumeration 831</p> <p>enumeration 832</p> <p>enumeration 833</p> <p>enumeration 834</p> <p>enumeration 835</p> <p>enumeration 836</p> <p>enumeration 837</p> <p>enumeration 838</p> <p>enumeration 839</p> <p>enumeration 840</p> <p>enumeration 841</p> <p>enumeration 842</p> <p>enumeration 843</p> <p>enumeration 844</p> <p>enumeration 845</p> <p>enumeration 846</p>																																																																																																																														
annotation	<p>documentation</p> <p style="text-align: right;">Elenco dei comuni catastali delle Province autonome di Trento e Bolzano , valori</p> <p>ammessi:</p> <table style="width: 100%; border-collapse: collapse;"> <tr><td>AGRONE 1</td><td style="text-align: right;">1</td><td></td></tr> <tr><td>ALA 2</td><td></td><td></td></tr> <tr><td>ALBIANO3</td><td></td><td></td></tr> <tr><td>ALDENO 4</td><td></td><td></td></tr> <tr><td>ALMAZZAGO 5</td><td style="text-align: right;">5</td><td></td></tr> <tr><td>AMBLAR 6</td><td></td><td></td></tr> <tr><td>ANDALO 7</td><td></td><td></td></tr> <tr><td>ANDOGNO 8</td><td style="text-align: right;">8</td><td></td></tr> <tr><td>ARCO 9</td><td></td><td></td></tr> <tr><td>ARMO 10</td><td></td><td></td></tr> <tr><td>ARNAGO11</td><td></td><td></td></tr> <tr><td>AVIO 12</td><td></td><td></td></tr> <tr><td>BALBIDO13</td><td></td><td></td></tr> <tr><td>BALLINO 14</td><td></td><td></td></tr> <tr><td>BANCO 15</td><td></td><td></td></tr> <tr><td>BARCESINO 16</td><td style="text-align: right;">16</td><td></td></tr> <tr><td>BASELGA 17</td><td style="text-align: right;">17</td><td></td></tr> <tr><td>BASELGA DI PINE' I</td><td style="text-align: right;">18</td><td></td></tr> <tr><td>BASELGA DI PINE' II</td><td style="text-align: right;">19</td><td></td></tr> <tr><td>BEDOLLO 20</td><td style="text-align: right;">20</td><td></td></tr> <tr><td>BERSONE 21</td><td style="text-align: right;">21</td><td></td></tr> <tr><td>BESENELLO 22</td><td style="text-align: right;">22</td><td></td></tr> <tr><td>BEZZECA 23</td><td style="text-align: right;">23</td><td></td></tr> <tr><td>BIACESA24</td><td></td><td></td></tr> <tr><td>BIENO 25</td><td></td><td></td></tr> <tr><td>BLEGGIO INFERIORE</td><td style="text-align: right;">26</td><td></td></tr> <tr><td>BLEGGIO SUPERIORE</td><td style="text-align: right;">27</td><td></td></tr> <tr><td>BOCENAGO 28</td><td style="text-align: right;">28</td><td></td></tr> <tr><td>BOLBENO 29</td><td style="text-align: right;">29</td><td></td></tr> <tr><td>BOLENTINA 30</td><td style="text-align: right;">30</td><td></td></tr> <tr><td>BOLLONE 31</td><td style="text-align: right;">31</td><td></td></tr> <tr><td>BONDO 32</td><td></td><td></td></tr> <tr><td>BONDONE 33</td><td style="text-align: right;">33</td><td></td></tr> <tr><td>BONDONE STORO</td><td style="text-align: right;">34</td><td></td></tr> <tr><td>BONO 35</td><td></td><td></td></tr> <tr><td>BORGHETTO 36</td><td style="text-align: right;">36</td><td></td></tr> <tr><td>BORGO 37</td><td></td><td></td></tr> <tr><td>BORZAGO 38</td><td style="text-align: right;">38</td><td></td></tr> <tr><td>BOSENTINO 39</td><td style="text-align: right;">39</td><td></td></tr> <tr><td>BOZZANA 40</td><td style="text-align: right;">40</td><td></td></tr> <tr><td>BRANCOLINO 41</td><td style="text-align: right;">41</td><td></td></tr> <tr><td>BREGUZZO I 42</td><td style="text-align: right;">42</td><td></td></tr> </table>	AGRONE 1	1		ALA 2			ALBIANO3			ALDENO 4			ALMAZZAGO 5	5		AMBLAR 6			ANDALO 7			ANDOGNO 8	8		ARCO 9			ARMO 10			ARNAGO11			AVIO 12			BALBIDO13			BALLINO 14			BANCO 15			BARCESINO 16	16		BASELGA 17	17		BASELGA DI PINE' I	18		BASELGA DI PINE' II	19		BEDOLLO 20	20		BERSONE 21	21		BESENELLO 22	22		BEZZECA 23	23		BIACESA24			BIENO 25			BLEGGIO INFERIORE	26		BLEGGIO SUPERIORE	27		BOCENAGO 28	28		BOLBENO 29	29		BOLENTINA 30	30		BOLLONE 31	31		BONDO 32			BONDONE 33	33		BONDONE STORO	34		BONO 35			BORGHETTO 36	36		BORGO 37			BORZAGO 38	38		BOSENTINO 39	39		BOZZANA 40	40		BRANCOLINO 41	41		BREGUZZO I 42	42	
AGRONE 1	1																																																																																																																														
ALA 2																																																																																																																															
ALBIANO3																																																																																																																															
ALDENO 4																																																																																																																															
ALMAZZAGO 5	5																																																																																																																														
AMBLAR 6																																																																																																																															
ANDALO 7																																																																																																																															
ANDOGNO 8	8																																																																																																																														
ARCO 9																																																																																																																															
ARMO 10																																																																																																																															
ARNAGO11																																																																																																																															
AVIO 12																																																																																																																															
BALBIDO13																																																																																																																															
BALLINO 14																																																																																																																															
BANCO 15																																																																																																																															
BARCESINO 16	16																																																																																																																														
BASELGA 17	17																																																																																																																														
BASELGA DI PINE' I	18																																																																																																																														
BASELGA DI PINE' II	19																																																																																																																														
BEDOLLO 20	20																																																																																																																														
BERSONE 21	21																																																																																																																														
BESENELLO 22	22																																																																																																																														
BEZZECA 23	23																																																																																																																														
BIACESA24																																																																																																																															
BIENO 25																																																																																																																															
BLEGGIO INFERIORE	26																																																																																																																														
BLEGGIO SUPERIORE	27																																																																																																																														
BOCENAGO 28	28																																																																																																																														
BOLBENO 29	29																																																																																																																														
BOLENTINA 30	30																																																																																																																														
BOLLONE 31	31																																																																																																																														
BONDO 32																																																																																																																															
BONDONE 33	33																																																																																																																														
BONDONE STORO	34																																																																																																																														
BONO 35																																																																																																																															
BORGHETTO 36	36																																																																																																																														
BORGO 37																																																																																																																															
BORZAGO 38	38																																																																																																																														
BOSENTINO 39	39																																																																																																																														
BOZZANA 40	40																																																																																																																														
BRANCOLINO 41	41																																																																																																																														
BREGUZZO I 42	42																																																																																																																														

Specifiche tecniche richieste di registrazione e adempimenti successivi per i contratti di locazione e affitto di immobili (Modello RLI) Allegato A

BREGUZZO II	43	
BRENTONICO	44	
BRESIMO	45	
BREZ	46	
BRIONE	47	
BRUSINO	48	
CADERZONE	49	
CADINE	50	
CAGNO'	51	
CALAVINO	52	
CALCERANICA	53	
CALDES	54	
CALDONAZZO	55	
CALLIANO I	56	
CALLIANO II	57	
CALLIANO III	58	
CAMPITELLO	59	
CAMPO	60	
CAMPODENNO I	61	
CAMPODENNO II	62	
CANALE	63	
CANAL SAN BOVO I	64	
CANAL SAN BOVO II	65	
CANAZEI	66	
CANEZZA	67	
CAPRIANA	68	
CARANO	69	
CARCIATO	70	
CARES	71	
CARISOLO I	72	
CARISOLO II	73	
CARZANO	74	
CASEZ	75	
CASOTTO	76	
CASTAGNE'	77	
CASTELFONDO	78	
CASTELLANO	79	
CASTELLO (Distr. Tione)	80	
CASTELLO (Distr. Male')	81	
CASTELLO FIEMME	82	
CASTELLO TESINO	83	
CASTELNUOVO	84	
CASTELPIETRA	85	
CAVALESE	86	
CAVARENO	87	
CAVEDAGO	88	
CAVIZZANA	89	
CAVRASTO	90	
CELENTINO	91	
CELLEDIZZO	92	
CEMBRA	93	
CENTA	94	
CIAGO I	95	
CIAGO II	96	
CHIENIS	97	
CHIZZOLA	98	
CIMEGO I	99	
CIMEGO II	100	
CIMONE	101	
CINTE TESINO I	102	
CINTE TESINO II	103	
CIS	104	
CIVEZZANO	105	
CLES	106	
CLOZ	107	
COGNOLA	108	
COGOLO	109	
COLOGNA	110	
COLOGNA GAVAZZO	111	
COMANO	112	
COMASINE	113	
COMIGHELLO	114	
CONDINO	115	
COREDO I	116	

Specifiche tecniche richieste di registrazione e adempimenti successivi per i contratti di locazione e affitto di immobili (Modello RLI) Allegato A

COREDO II	117	
COSTASAVINA	118	
COVELO 119		
CRETO 120		
CROVIANA	121	
CUNEVO 122		
DAIANO 123		
DAMBEL 124		
DAONE 125		
DARDINE	126	
DARE' 127		
DARZO 128		
DASINDO	129	
DEGGIANO	130	
DENNO I 131		
DENNO II	132	
DERCOLO I	133	
DERCOLO II	134	
DERMULO	135	
DIMARO 136		
DON 137		
DORSINO	138	
DRENA 139		
DRO 140		
DUVREDO	141	
ENGUISO	142	
FAEDO 143		
FAI 144		
FALESINA	145	
FAVER 146		
FAVRIO 147		
FAVE' 148		
FIERA 149		
FIEROZZO	150	
FISTO 151		
FLAVON 152		
FOLAS 153		
FOLGARIA	154	
FONDO 155		
FORNACE	156	
FORNO 157		
FRAVEGGIO I	158	
FRAVEGGIO II	159	
FRASSILONGO	160	
GARDOLO	161	
GARNIGA	162	
GIOVO 163		
GIUSTINO I	164	
GIUSTINO II	165	
GODENZO	166	
GRAUNO 167		
GRIGNO 168		
GRUMES 169		
GRUMO 170		
IMER I 171		
IMER II 172		
ISCHIA 173		
ISERA 174		
IVANO FRACENA	175	
JAVRE' 176		
LAGUNA MUSTE' I	177	
LAGUNA MUSTE' II	178	
LARDARO I	179	
LARDARO II	180	
LARIDO 181		
LASES 182		
LASINO 183		
LAVARONE	184	
LAVIS 185		
LEGOS I 186		
LEGOS II 187		
LENZIMA 188		
LENZUMO	189	
LEVICO 190		

Specifiche tecniche richieste di registrazione e adempimenti successivi per i contratti di locazione e affitto di immobili (Modello RLI) Allegato A

LISIGNAGO	191
LIVO	192
LIZZANA	193
LOCCA	194
LODRONE	195
LOMASO	196
LON I	197
LON II	198
LONA	199
LONA LASES II	200
LUSERNA	201
LOVER	202
LUNDO	203
MADICE	204
MADRANO	205
MAGASA	206
MAGRAS	207
MALA	208
MALE'	209
MALOSCO I	211
MALOSCO II	212
MANZANO	213
MARANO	214
MARCO	215
MARGONE	216
MASI DI VIGO	217
MASSIMENO I	218
MASSIMENO II	219
MASTELLINA I	220
MASTELLINA II	221
MATTARELLO	222
MAZZIN	223
MEANO	224
MECHEL	225
MENAS	226
MESTRIAGO	227
MEZZANA	228
MEZZANO	229
MEZZOCORONA	230
MEZZOLAGO	231
MEZZOLOMBARDO	232
MIOLA I	233
MIOLA II	234
MOENA I	235
MOENA II	236
MOERNA	237
MOLINA	238
MOLLARO	239
MOLVENO	240
MONCLASSICO	241
MONTAGNE	242
MONTES	243
MONTEVACCINO	244
MORI	245
MORTASO I	246
MORTASO II	247
NAGO TORBOLE	248
NANNO	249
NAVE SAN ROCCO	250
NOARNA	251
NOGARE'	252
NOGAREDO	253
NOMESINO	254
NOMI	255
NORIGLIO	256
NOVALEDO	257
OLTRESARCA	258
ORTISE'	259
OSPEDALETTO	260
OSSANA	261
PADERGNONE	262
PALU'	263
PANCHIA'	264
PANNONE	265

Specifiche tecniche richieste di registrazione e adempimenti successivi per i contratti di locazione e affitto di immobili (Modello RLI) Allegato A

PATONE	266	
PEDEMONTE	267	
PEDERSANO	268	
PEIO	269	
PELLIZZANO	270	
PELUGO	271	
PERA	272	
PERGINE I	273	
PERGINE II	274	
PERSONE	275	
PIANO	276	
PIEVE DI LEDRO	277	
PIEVE TESINO	278	
PILCANTE	279	
PINZOLO	280	
POIA	281	
POMAROLO I	282	
POMAROLO II	283	
POR	284	
POVO	285	
POZZA	286	
PRANZO	287	
PRASO	288	
PRE'	289	
PREDAZZO	290	
PREGASINA	291	
PREGHENA	292	
PREMIONE	293	
PREORE	294	
PRESSON	295	
PREZZO	296	
PRIO'	297	
QUETTA I	298	
QUETTA II	299	
RABBI	300	
RAGOLI I	301	
RAGOLI II	302	
RANGO	303	
RANZO	304	
RAVINA	305	
REVO'	306	
RIVA	307	
ROMAGNANO	308	
ROMALLO	309	
ROMARZOLLO	310	
ROMENO	311	
RONCEGNO	312	
RONCHI (Distr. ROVERETO)	313	
RONCHI (Distr. BORGO VALSUGANA)	314	
RONCOGNO	315	
RONCONE	316	
RONZO	317	
RONZONE I	318	
RONZONE II	319	
ROVER CARBONARE	320	
ROVERE' DELLA LUNA	321	
ROVERETO	322	
RUFFRE'	323	
RUMO	324	
SACCO	325	
SAGRON MIS	326	
SALTER MALGOLO	327	
SAMOCLEVO	328	
SAMONE	329	
SAN GIACOMO	330	
SAN LORENZO	331	
SANTA MARGHERITA	332	
SAN MICHELE	333	
SANT'ORSOLA	334	
SANZENO	335	
SAONE	336	
SARDAGNA	337	
SARNONICO	338	
SASSO	339	

Specifiche tecniche richieste di registrazione e adempimenti successivi per i contratti di locazione e affitto di immobili (Modello RLI) Allegato A

SAVIGNANO I	340
SAVIGNANO II	341
SCLEMO 342	
SCURELLE	343
SEGNO 344	
SEGONZANO	345
SEIO I	346
SEIO II	347
SEO	348
SERRAVALLE	349
SERSO	350
SEVIGNANO	351
SFRUZ	352
SIROR	353
SMARANO	354
SOPRAMONTE	355
SORAGA I	356
SORAGA II	357
SOVER	358
SPERA I	359
SPERA II	360
SPORMAGGIORE	361
SPORMINORE	362
STENICO I	363
STENICO II	364
STORO	365
STRADA I	366
STRADA II	367
STRAMENTIZZO	368
STRAVINO	369
STREMBO I	370
STREMBO II	371
STRIGNO	372
STUMIAGA	373
SUSA'	374
TAIO	375
TASSULLO I	376
TASSULLO II	377
TASSULLO III	378
TAVODO	379
TAVON	380
TELVE DI SOPRA	381
TELVE DI SOTTO	382
TENNA	383
TENNO	384
TERLAGO	385
TERMENAGO I	386
TERMENAGO II	387
TERMON I	388
TERMON II	389
TERRAGNOLO	390
TERRES	391
TERZOLAS	392
TESERO	393
TIARNO DI SOPRA	394
TIARNO DI SOTTO	395
TIGNERONE	396
TIONE I	397
TIONE II	398
TONADICO I	399
TONADICO II	400
TORCEGNO	401
TORRA	402
TOSS	403
TRAMBILENO	404
TRANSACQUA	405
TRENTO	406
TRES	407
TUENETTO	408
TUENNO	409
TURANO	410
VALDA	411
VALFLORIANA	412
VALLARSA	413

Specifiche tecniche richieste di registrazione e adempimenti successivi per i contratti di locazione e affitto di immobili (Modello RLI) Allegato A

VALLE	414	
VARANO	415	
VARENA	416	
VASIO	417	
VATTARO	418	
VERDESINA	419	
VERMIGLIO	420	
VERVO'	421	
VEZZANO	422	
VIARAGO	423	
VIGALZANO	424	
VIGNOLA I	425	
VIGNOLA II	426	
VIGO	427	
VIGO CAVEDINE	428	
VIGO DI FASSA	429	
VIGO LOMASO	430	
VIGO RENDENA	431	
VIGOLO	432	
VIGOLO VATTARO	433	
VILLA BANALE	434	
VILLA AGNEDO	435	
VILLA LAGARINA	436	
VILLAMONTAGNA	437	
VILLA RENDENA	438	
VILLAZZANO	439	
VILLE DEL MONTE	440	
VION	441	
VOLANO	442	
ZAMBANA I	443	
ZAMBANA II	444	
ZIANO	445	
ZUCLO I	446	
ZUCLO II	447	
ACERETO	601	
AICA	602	
ALBES	603	
ALDINO	604	
ALLIZ	605	
ANDRIANO	606	
ANTERIVO	607	
ANTERSELVA	608	
APPIANO	609	
AVELENGO	610	
BADIA	611	
BARBIANO	612	
BOLZANO	613	
BRAIES	614	
BRENNERO	615	
BRESSANONE	616	
BRNZOLO	617	
BRUNICO	618	
BURGUSIO	619	
CAINES	620	
CALDARO	621	
CAMINATA DI TURES	622	622
CAMPO TURES	623	
CASTELBELLO	624	
CASTELDARNE	625	
CASTELROTTO	626	
CAURIA	627	
CENGLES	628	
CERTOSA	629	
CERMES	630	
CEVES	631	
CHIENES	632	
CHIUSA	633	
CIARDES	634	
CLUSIO	635	
COLDRANO	636	
COLLE IN CASIES	637	
COLLE ISARCO	638	
COLLI IN PUSTERIA	639	639
COLFOSCO	640	

Specifiche tecniche richieste di registrazione e adempimenti successivi per i contratti di locazione e affitto di immobili (Modello RLI) Allegato A

COLSANO	641
CORNEDO	642
CORTACCIA	643
CORTI IN PUSTERIA	644
CORTINA	645
CORVARA (BRUNICO)	646
CORVARA (MERANO)	647
CORCES	648
COVELANO	649
CURON	650
DOBBIACO	651
DODICIVILLE	652
EGNA	653
ELLE	654
ELVAS	655
EORES	656
FALZES	657
FAOGNA	658
FIÉ	659
FLERES	660
FOIANA	661
FORESTA	662
FRAGHES	663
FUNDRES	664
FUNES	665
GAIS	666
GARGAZZONE	667
GLORENZA	668
GRIES	669
GRIES DI CHIUSA	670
GRIMALDO	671
GUDON	672
ISSENGO	673
JUVALE	674
LACES	675
LACINIGO	676
LAGHETTI	677
LAGUNDO I	678
LAGUNDO II	679
LAION	680
LAIVES	681
LA MADONNA	682
LANA	683
LAPPAGO	684
LASA	685
LAUDES	686
LAUREGNO	687
LA VALLE	688
LAZFONS	689
LONGIARÙ	690
LUSON	691
LUTAGO	692
MAGRÈ	693
MAIA	694
MALLES	695
MANTANA	696
MARANZA	697
MAREBBE	698
MARETA	699
MARLENGO	700
MARTELLO	701
MAZIA	702
MELTINA	703
MERANO	704
MEZZASELVA	705
MILLAN	706
MOLINI DI TURES	707
MONGHEZZO	708
MONGUELFO	709
MONTAGNA	710
MONTASSILONE	711
MONTECHIARO	712
MONTEFONTANA	713
MONTEFRANCO	714

Specifiche tecniche richieste di registrazione e adempimenti successivi per i contratti di locazione e affitto di immobili (Modello RLI) Allegato A

MONTE DI MEZZODI	715	
MONTEPONENTE	716	
MONTE SAN CANDIDO	717	
MONTE SANTA CATERINA	718	
MONTE DI TRAMONTANA	719	
MONTETRUMES	720	
MORTER	721	
MOSO	722	
MULES	723	
NALLES	724	
NATURNO	725	
NAZ	726	
NOVACELLA I	727	
NOVACELLA II	728	
NOVALE	729	
NOVA LEVANTE	730	
NOVA PONENTE	731	
ONIES	732	
ORA	733	
ORIS	734	
ORTISEI	735	
PARCINES	736	
PERCA	737	
PIAVENNA	738	
PLANOL	739	
PLATA	740	
PLAUS	741	
PONTE GARDENA	742	
POSTAL	743	
PRATI	744	
PRATO	745	
PRATO ALLA DRAVA	746	
PREDOI	747	
PROVES	748	
QUARAZZE	749	
RACINES	750	
RASA	751	
RASUN DI SOPRA	752	
RASUN DI SOTTO	753	
RENON I	754	
RENON II	755	
RESIA	756	
RIDANNA	757	
RIFIANO	758	
RINA	759	
RIO MOLINO (BRUNICO)	760	
RIO PUSTERIA (BREZZANONE)	761	
RISCONE	762	
RIVA DI TURES	763	
RODONGO	764	
SALORNO	765	
SANT' ANDREA	766	
SAN CANDIDO	767	
SAN FELICE	768	
SAN GENESIO	769	
SAN GIACOMO (BRUNICO)	770	
SAN GIORGIO	771	
SAN GIOVANNI	772	
SAN LEONARDO	773	
SAN LORENZO (BRUNICO)	774	
SAN LUGANO	775	
SAN MARTINO (MERANO)	776	
SAN MARTINO (BRUNICO)	777	
SAN MARTINO IN CASIES	778	
SAN MARTINO AL MONTE	779	
SAN NICOLÒ	780	
SAN PANCRAZIO	781	
SAN PIETRO	782	
SAN SIGISMONDO	783	
SAN VALENTINO	784	
SANTA CRISTINA	785	
SANTA MADDALENA IN CASIES	786	
SANTA VALPURGA	787	
SARENTINO	788	

Specifiche tecniche richieste di registrazione e adempimenti successivi per i contratti di locazione e affitto di immobili (Modello RLI) Allegato A

	<p>SARNES 789 SCALERES 790 SCENA 791 SCIAVES792 SELLA 793 SELVA 794 SELVA DEI MOLINI 795 SENALE 796 SESTO 797 SILANDRO 798 SLINGIA 799 SLUDERNO 800 SPINGA 801 STAVA 802 STELVIO 803 STILVES 804 TABLA 805 TANAS 806 TARCES 807 TARRES 808 TELVES 809 TEODONE 810 TERENTO 811 TERLANO 812 TERMENO 813 TESIDO 814 TESIMO 815 TIRES 816 TIROLO 817 TISO 818 TRENS 819 TRODENA 820 TUBRE 821 TUNES 822 VADENA 823 VALLARGA 824 VALAS 825 VALDAORA 826 VALGIOVO 827 VALLELUNGA 828 VALLE SAN SILVESTRO 829 VALLES 830 VANDOIES DI SOPRA 831 VANDOIES DI SOTTO 832 VANGA 833 VARNA I 834 VARNA II 835 VELTURNO 836 VERANO 837 VERSCIACO 838 VEZZANO (SILANDRO) 839 VILLABASSA 840 VILLANDRO 841 VILLA OTTONE 842 VILLA SANTA CATERINA 843 VIPITENO 844 VIZZE 845 LA MARA 846</p>
source	<p><xs:simpleType name="ComuniCatastaliTNBZ"> <xs:annotation> <xs:documentation> Elenco dei comuni catastali delle Province autonome di Trento e Bolzano, con i relativi valori ammessi: AGRONE 1 1 ALA 2 ALBIANO 3 ALDENO 4 ALMAZZAGO 5 AMBLAR 6</p>

ANDALO	7	
ANDOGNO	8	
ARCO	9	
ARMO	10	
ARNAGO	11	
AVIO	12	
BALBIDO	13	
BALLINO	14	
BANCO	15	
BARCESINO	16	
BASELGA	17	
BASELGA DI PINE' I	18	
BASELGA DI PINE' II	19	
BEDOLLO	20	
BERSONE	21	
BESANELLO	22	
BEZZECA	23	
BIACESA	24	
BIENO	25	
BLEGGIO INFERIORE	26	
BLEGGIO SUPERIORE		27
BOCENAGO	28	
BOLBENO	29	
BOLENTINA	30	
BOLLONE	31	
BONDO	32	
BONDONE	33	
BONDONE STORO		34
BONO	35	
BORGHETTO	36	
BORGO	37	
BORZAGO	38	
BOSENTINO	39	
BOZZANA	40	
BRANCOLINO	41	
BREGUZZO I	42	
BREGUZZO II	43	
BRENTONICO	44	
BRESIMO	45	
BREZ	46	
BRIONE	47	
BRUSINO	48	
CADERZONE	49	
CADINE	50	
CAGNO'	51	
CALAVINO	52	
CALCERANICA		53
CALDES	54	
CALDONAZZO	55	
CALLIANO I	56	
CALLIANO II	57	
CALLIANO III	58	
CAMPITELLO	59	
CAMPO	60	
CAMPODENNO I		61
CAMPODENNO II		62
CANALE	63	
CANAL SAN BOVO I		64
CANAL SAN BOVO II		65

CANAZEI	66	
CANEZZA	67	
CAPRIANA	68	
CARANO	69	
CARCIATO	70	
CARES71		
CARISOLO I	72	
CARISOLO II	73	
CARZANO	74	
CASEZ	75	
CASOTTO	76	
CASTAGNE'	77	
CASTELFONDO	78	
CASTELLANO	79	
CASTELLO (Distr. Tione)		80
CASTELLO (Distr. Male')		81
CASTELLO FIEMME	82	
CASTELLO TESINO	83	
CASTELNUOVO	84	
CASTELPIETRA	85	
CAVALESE	86	
CAVARENO	87	
CAVEDAGO	88	
CAVIZZANA	89	
CAVRASTO	90	
CELENTINO	91	
CELLEDIZZO	92	
CEMBRA	93	
CENTA	94	
CIAGO I	95	
CIAGO II	96	
CHIENIS	97	
CHIZZOLA	98	
CIMEGO I	99	
CIMEGO II	100	
CIMONE	101	
CINTE TESINO I	102	
CINTE TESINO II	103	
CIS	104	
CIVEZZANO	105	
CLES	106	
CLOZ	107	
COGNOLA	108	
COGOLO	109	
COLOGNA	110	
COLOGNA GAVAZZO	111	
COMANO	112	
COMASINE	113	
COMIGHELLO	114	
CONDINO	115	
COREDO I	116	
COREDO II	117	
COSTASAVINA	118	
COVELO	119	
CRETO	120	
CROVIANA	121	
CUNEVO	122	
DAIANO	123	
DAMBEL	124	

Specifiche tecniche richieste di registrazione e adempimenti successivi per i contratti di locazione e affitto di immobili (Modello RLI) Allegato A

DAONE	125	
DARDINE	126	
DARE' 127		
DARZO128		
DASINDO	129	
DEGGIANO	130	
DENNO I	131	
DENNO II	132	
DERCOLO I	133	
DERCOLO II	134	
DERMULO	135	
DIMARO	136	
DON 137		
DORSINO	138	
DRENA139		
DRO 140		
DUVREDO	141	
ENGUISO	142	
FAEDO143		
FAI 144		
FALESINA	145	
FAVER 146		
FAVRIO	147	
FAVE' 148		
FIERA 149		
FIEROZZO	150	
FISTO 151		
FLAVON	152	
FOLAS 153		
FOLGARIA	154	
FONDO	155	
FORNACE	156	
FORNO	157	
FRAVEGGIO I	158	
FRAVEGGIO II	159	
FRASSILONGO		160
GARDOLO	161	
GARNIGA	162	
GIOVO 163		
GIUSTINO I	164	
GIUSTINO II	165	
GODENZO	166	
GRAUNO	167	
GRIGNO	168	
GRUMES	169	
GRUMO	170	
IMER I 171		
IMER II 172		
ISCHIA 173		
ISERA 174		
IVANO FRACENA		175
JAVRE' 176		
LAGUNA MUSTE' I		177
LAGUNA MUSTE' II		178
LARDARO I	179	
LARDARO II	180	
LARIDO	181	
LASES 182		
LASINO	183	

Specifiche tecniche richieste di registrazione e adempimenti successivi per i contratti di locazione e affitto di immobili (Modello RLI) Allegato A

LAVARONE	184	
LAVIS	185	
LEGOS I	186	
LEGOS II	187	
LENZIMA	188	
LENZUMO	189	
LEVICO	190	
LISIGNAGO	191	
LIVO	192	
LIZZANA	193	
LOCCA	194	
LODRONE	195	
LOMASO	196	
LON I	197	
LON II	198	
LONA	199	
LONA LASES II	200	
LUSERNA	201	
LOVER	202	
LUNDO	203	
MADICE	204	
MADRANO	205	
MAGASA	206	
MAGRAS	207	
MALA	208	
MALE'	209	
MALOSCO I	211	
MALOSCO II	212	
MANZANO	213	
MARANO	214	
MARCO	215	
MARGONE	216	
MASI DI VIGO	217	
MASSIMENO I	218	
MASSIMENO II	219	
MASTELLINA I	220	
MASTELLINA II	221	
MATTARELLO	222	
MAZZIN	223	
MEANO	224	
MECHEL	225	
MENAS	226	
MESTRIAGO	227	
MEZZANA	228	
MEZZANO	229	
MEZZOCORONA	230	
MEZZOLAGO	231	
MEZZOLOMBARDO	232	
MIOLA I	233	
MIOLA II	234	
MOENA I	235	
MOENA II	236	
MOERNA	237	
MOLINA	238	
MOLLARO	239	
MOLVENO	240	
MONCLASSICO	241	
MONTAGNE	242	
MONTES	243	

MONTEVACCINO	244
MORI	245
MORTASO I	246
MORTASO II	247
NAGO TORBOLE	248
NANNO	249
NAVE SAN ROCCO	250
NOARNA	251
NOGARE'	252
NOGAREDO	253
NOMESINO	254
NOMI	255
NORIGLIO	256
NOVALEDO	257
OLTRESARCA	258
ORTISE'	259
OSPEDALETTO	260
OSSANA	261
PADERGNONE	262
PALU'	263
PANCHIA'	264
PANNONE	265
PATONE	266
PEDEMONTE	267
PEDERSANO	268
PEIO	269
PELLIZZANO	270
PELUGO	271
PERA	272
PERGINE I	273
PERGINE II	274
PERSONE	275
PIANO	276
PIEVE DI LEDRO	277
PIEVE TESINO	278
PILCANTE	279
PINZOLO	280
POIA	281
POMAROLO I	282
POMAROLO II	283
POR	284
POVO	285
POZZA	286
PRANZO	287
PRASO	288
PRE'	289
PREDAZZO	290
PREGASINA	291
PREGHENA	292
PREMIONE	293
PREORE	294
PRESSON	295
PREZZO	296
PRIO'	297
QUETTA I	298
QUETTA II	299
RABBI	300
RAGOLI I	301
RAGOLI II	302

RANGO	303	
RANZO	304	
RAVINA	305	
REVO'	306	
RIVA	307	
ROMAGNANO	308	
ROMALLO	309	
ROMARZOLLO	310	
ROMENO	311	
RONCEGNO	312	
RONCHI (Distr. ROVERETO)	313	
RONCHI (Distr. BORGO VALSUGANA)	314	
RONCOGNO	315	
RONCONE	316	
RONZO	317	
RONZONE I	318	
RONZONE II	319	
ROVER CARBONARE	320	
ROVERE' DELLA LUNA	321	
ROVERETO	322	
RUFFRE'	323	
RUMO	324	
SACCO	325	
SAGRON MIS	326	
SALTER MALGOLO	327	
SAMOCLEVO	328	
SAMONE	329	
SAN GIACOMO	330	
SAN LORENZO	331	
SANTA MARGHERITA	332	
SAN MICHELE	333	
SANT'ORSOLA	334	
SANZENO	335	
SAONE	336	
SARDAGNA	337	
SARNONICO	338	
SASSO	339	
SAVIGNANO I	340	
SAVIGNANO II	341	
SCLEMO	342	
SCURELLE	343	
SEGNO	344	
SEGONZANO	345	
SEIO I	346	
SEIO II	347	
SEO	348	
SERRAVALLE	349	
SERSO	350	
SEVIGNANO	351	
SFRUZ	352	
SIROR	353	
SMARANO	354	
SOPRAMONTE	355	
SORAGA I	356	
SORAGA II	357	
SOVER	358	
SPERA I	359	
SPERA II	360	
SPORMAGGIORE	361	

SPORMINORE	362	
STENICO I	363	
STENICO II	364	
STORO	365	
STRADA I	366	
STRADA II	367	
STRAMENTIZZO		368
STRAVINO	369	
STREMBO I	370	
STREMBO II	371	
STRIGNO	372	
STUMIAGA	373	
SUSA'	374	
TAIO	375	
TASSULLO I	376	
TASSULLO II	377	
TASSULLO III	378	
TAVODO	379	
TAVON	380	
TELVE DI SOPRA		381
TELVE DI SOTTO		382
TENNA	383	
TENNO	384	
TERLAGO	385	
TERMENAGO I	386	
TERMENAGO II		387
TERMON I	388	
TERMON II	389	
TERRAGNOLO	390	
TERRES	391	
TERZOLAS	392	
TESERO	393	
TIARNO DI SOPRA		394
TIARNO DI SOTTO		395
TIGNERONE	396	
TIONE I	397	
TIONE II	398	
TONADICO I	399	
TONADICO II	400	
TORCEGNO	401	
TORRA	402	
TOSS	403	
TRAMBILENO	404	
TRANSACQUA	405	
TRENTO	406	
TRES	407	
TUENETTO	408	
TUENNO	409	
TURANO	410	
VALDA	411	
VALFLORIANA	412	
VALLARSA	413	
VALLE	414	
VARANO	415	
VARENA	416	
VASIO	417	
VATTARO	418	
VERDESINA	419	
VERMIGLIO	420	

VERVO'	421
VEZZANO	422
VIARAGO	423
VIGALZANO	424
VIGNOLA I	425
VIGNOLA II	426
VIGO	427
VIGO CAVEDINE	428
VIGO DI FASSA	429
VIGO LOMASO	430
VIGO RENDENA	431
VIGOLO	432
VIGOLO VATTARO	433
VILLA BANALE	434
VILLA AGNEDO	435
VILLA LAGARINA	436
VILLAMONTAGNA	437
VILLA RENDENA	438
VILLAZZANO	439
VILLE DEL MONTE	440
VION	441
VOLANO	442
ZAMBANA I	443
ZAMBANA II	444
ZIANO	445
ZUCLO I	446
ZUCLO II	447
ACERETO	601
AICA	602
ALBES	603
ALDINO	604
ALLIZ	605
ANDRIANO	606
ANTERIVO	607
ANTERSELVA	608
APPIANO	609
AVELENGO	610
BADIA	611
BARBIANO	612
BOLZANO	613
BRAIES	614
BRENNERO	615
BRESSANONE	616
BRNZOLO	617
BRUNICO	618
BURGUSIO	619
CAINES	620
CALDARO	621
CAMINATA DI TURES	622
CAMPO TURES	623
CASTELBELLO	624
CASTELDARNE	625
CASTELROTTO	626
CAURIA	627
CENGLES	628
CERTOSA	629
CERMES	630
CEVES	631
CHIENES	632

CHIUSA	633	
CIARDES	634	
CLUSIO	635	
COLDRANO	636	
COLLE IN CASIES	637	
COLLE ISARCO	638	
COLLI IN PUSTERIA	639	
COLFOSCO	640	
COLSANO	641	
CORNEDO	642	
CORTACCIA	643	
CORTI IN PUSTERIA	644	
CORTINA	645	
CORVARA (BRUNICO)	646	
CORVARA (MERANO)	647	
CORCES	648	
COVELANO	649	
CURON	650	
DOBBIACO	651	
DODICIVILLE	652	
EGNA	653	
ELLE	654	
ELVAS	655	
EORES	656	
FALZES	657	
FAOGNA	658	
FIÉ	659	
FLERES	660	
FOIANA	661	
FORESTA	662	
FRAGHES	663	
FUNDRES	664	
FUNES	665	
GAIS	666	
GARGAZZONE	667	
GLORENZA	668	
GRIES	669	
GRIES DI CHIUSA	670	
GRIMALDO	671	
GUDON	672	
ISSENGO	673	
JUVALE	674	
LACES	675	
LACINIGO	676	
LAGHETTI	677	
LAGUNDO I	678	
LAGUNDO II	679	
LAION	680	
LAIVES	681	
LA MADONNA	682	
LANA	683	
LAPPAGO	684	
LASA	685	
LAUDES	686	
LAUREGNO	687	
LA VALLE	688	
LAZFONS	689	
LONGIARÙ	690	
LUSON	691	

Specifiche tecniche richieste di registrazione e adempimenti successivi per i contratti di locazione e affitto di immobili (Modello RLI) Allegato A

LUTAGO	692	
MAGRÈ	693	
MAIA	694	
MALLES	695	
MANTANA	696	
MARANZA	697	
MAREBBE	698	
MARETA	699	
MARLENGO	700	
MARTELLO	701	
MAZIA	702	
MELTINA	703	
MERANO	704	
MEZZASELVA	705	
MILLAN	706	
MOLINI DI TURES	707	
MONGHEZZO	708	
MONGUELFO	709	
MONTAGNA	710	
MONTASSILONE	711	
MONTECHIARO	712	
MONTEFONTANA	713	
MONTEFRANCO	714	
MONTE DI MEZZODÌ	715	
MONTEPONENTE	716	
MONTE SAN CANDIDO	717	
MONTE SANTA CATERINA	718	
MONTE DI TRAMONTANA	719	
MONTETRUMES	720	
MORTER	721	
MOSO	722	
MULES	723	
NALLES	724	
NATURNO	725	
NAZ	726	
NOVACELLA I	727	
NOVACELLA II	728	
NOVALE	729	
NOVA LEVANTE	730	
NOVA PONENTE	731	
ONIES	732	
ORA	733	
ORIS	734	
ORTISEI	735	
PARCINES	736	
PERCA	737	
PIAVENNA	738	
PLANOL	739	
PLATA	740	
PLAUS	741	
PONTE GARDENA	742	
POSTAL	743	
PRATI	744	
PRATO	745	
PRATO ALLA DRAVA	746	
PREDOI	747	
PROVES	748	
QUARAZZE	749	
RACINES	750	

RASA	751		
RASUN DI SOPRA	752		
RASUN DI SOTTO	753		
RENON I	754		
RENON II	755		
RESIA	756		
RIDANNA	757		
RIFIANO	758		
RINA	759		
RIO MOLINO (BRUNICO)	760		
RIO PUSTERIA (BRESSANONE)		761	
RISCONE	762		
RIVA DI TURES	763		
RODENGO	764		
SALORNO	765		
SANT' ANDREA	766		
SAN CANDIDO	767		
SAN FELICE	768		
SAN GENESIO	769		
SAN GIACOMO (BRUNICO)	770		
SAN GIORGIO	771		
SAN GIOVANNI	772		
SAN LEONARDO	773		
SAN LORENZO (BRUNICO)	774		
SAN LUGANO	775		
SAN MARTINO (MERANO)	776		
SAN MARTINO (BRUNICO)	777		
SAN MARTINO IN CASIES	778		
SAN MARTINO AL MONTE	779		
SAN NICOLÒ	780		
SAN PANCRAZIO	781		
SAN PIETRO	782		
SAN SIGISMONDO	783		
SAN VALENTINO	784		
SANTA CRISTINA	785		
SANTA MADDALENA IN CASIES		786	
SANTA VALPURGA	787		
SARENTINO	788		
SARNES	789		
SCALERES	790		
SCENA	791		
SCIAVES	792		
SELLA	793		
SELVA	794		
SELVA DEI MOLINI	795		
SENALE	796		
SESTO	797		
SILANDRO	798		
SLINGIA	799		
SLUDERNO	800		
SPINGA	801		
STAVA	802		
STELVIO	803		
STILVES	804		
TABLÀ	805		
TANAS	806		
TARCES	807		
TARRES	808		
TELVES	809		

TEODONE	810	
TERENTO	811	
TERLANO	812	
TERMENO	813	
TESIDO	814	
TESIMO	815	
TIRES	816	
TIROLO	817	
TISO	818	
TRENS	819	
TRODNA	820	
TUBRE	821	
TUNES	822	
VADENA	823	
VALLARGA	824	
VALAS	825	
VALDAORA	826	
VALGIOVO	827	
VALLELUNGA	828	
VALLE SAN SILVESTRO	829	
VALLES	830	
VANDOIES DI SOPRA	831	
VANDOIES DI SOTTO	832	
VANGA	833	
VARNA I	834	
VARNA II	835	
VELTURNO	836	
VERANO	837	
VERSCIACO	838	
VEZZANO (SILANDRO)	839	
VILLABASSA	840	
VILLANDRO	841	
VILLA OTTONE	842	
VILLA SANTA CATERINA	843	
VIPITENO	844	
VIZZE	845	
LA MARA	846	

</xs:documentation>

</xs:annotation>

<xs:restriction base="xs:string">

<xs:enumeration value="001"/>

<xs:enumeration value="002"/>

<xs:enumeration value="003"/>

<xs:enumeration value="004"/>

<xs:enumeration value="005"/>

<xs:enumeration value="006"/>

<xs:enumeration value="007"/>

<xs:enumeration value="008"/>

<xs:enumeration value="009"/>

<xs:enumeration value="010"/>

<xs:enumeration value="011"/>

<xs:enumeration value="012"/>

<xs:enumeration value="013"/>

<xs:enumeration value="014"/>

<xs:enumeration value="015"/>

<xs:enumeration value="016"/>

<xs:enumeration value="017"/>

<xs:enumeration value="018"/>

<xs:enumeration value="019"/>

Specifiche tecniche richieste di registrazione e adempimenti successivi per i contratti di locazione e affitto di immobili (Modello RLI) Allegato A

<xs:enumeration	value="020"/>
<xs:enumeration	value="021"/>
<xs:enumeration	value="022"/>
<xs:enumeration	value="023"/>
<xs:enumeration	value="024"/>
<xs:enumeration	value="025"/>
<xs:enumeration	value="026"/>
<xs:enumeration	value="027"/>
<xs:enumeration	value="028"/>
<xs:enumeration	value="029"/>
<xs:enumeration	value="030"/>
<xs:enumeration	value="031"/>
<xs:enumeration	value="032"/>
<xs:enumeration	value="033"/>
<xs:enumeration	value="034"/>
<xs:enumeration	value="035"/>
<xs:enumeration	value="036"/>
<xs:enumeration	value="037"/>
<xs:enumeration	value="038"/>
<xs:enumeration	value="039"/>
<xs:enumeration	value="040"/>
<xs:enumeration	value="041"/>
<xs:enumeration	value="042"/>
<xs:enumeration	value="043"/>
<xs:enumeration	value="044"/>
<xs:enumeration	value="045"/>
<xs:enumeration	value="046"/>
<xs:enumeration	value="047"/>
<xs:enumeration	value="048"/>
<xs:enumeration	value="049"/>
<xs:enumeration	value="050"/>
<xs:enumeration	value="051"/>
<xs:enumeration	value="052"/>
<xs:enumeration	value="053"/>
<xs:enumeration	value="054"/>
<xs:enumeration	value="055"/>
<xs:enumeration	value="056"/>
<xs:enumeration	value="057"/>
<xs:enumeration	value="058"/>
<xs:enumeration	value="059"/>
<xs:enumeration	value="060"/>
<xs:enumeration	value="061"/>
<xs:enumeration	value="062"/>
<xs:enumeration	value="063"/>
<xs:enumeration	value="064"/>
<xs:enumeration	value="065"/>
<xs:enumeration	value="066"/>
<xs:enumeration	value="067"/>
<xs:enumeration	value="068"/>
<xs:enumeration	value="069"/>
<xs:enumeration	value="070"/>
<xs:enumeration	value="071"/>
<xs:enumeration	value="072"/>
<xs:enumeration	value="073"/>
<xs:enumeration	value="074"/>
<xs:enumeration	value="075"/>
<xs:enumeration	value="076"/>
<xs:enumeration	value="077"/>
<xs:enumeration	value="078"/>

Specifiche tecniche richieste di registrazione e adempimenti successivi per i contratti di locazione e affitto di immobili (Modello RLI) Allegato A

<xs:enumeration	value="079"/>
<xs:enumeration	value="080"/>
<xs:enumeration	value="081"/>
<xs:enumeration	value="082"/>
<xs:enumeration	value="083"/>
<xs:enumeration	value="084"/>
<xs:enumeration	value="085"/>
<xs:enumeration	value="086"/>
<xs:enumeration	value="087"/>
<xs:enumeration	value="088"/>
<xs:enumeration	value="089"/>
<xs:enumeration	value="090"/>
<xs:enumeration	value="091"/>
<xs:enumeration	value="092"/>
<xs:enumeration	value="093"/>
<xs:enumeration	value="094"/>
<xs:enumeration	value="095"/>
<xs:enumeration	value="096"/>
<xs:enumeration	value="097"/>
<xs:enumeration	value="098"/>
<xs:enumeration	value="099"/>
<xs:enumeration	value="100"/>
<xs:enumeration	value="101"/>
<xs:enumeration	value="102"/>
<xs:enumeration	value="103"/>
<xs:enumeration	value="104"/>
<xs:enumeration	value="105"/>
<xs:enumeration	value="106"/>
<xs:enumeration	value="107"/>
<xs:enumeration	value="108"/>
<xs:enumeration	value="109"/>
<xs:enumeration	value="110"/>
<xs:enumeration	value="111"/>
<xs:enumeration	value="112"/>
<xs:enumeration	value="113"/>
<xs:enumeration	value="114"/>
<xs:enumeration	value="115"/>
<xs:enumeration	value="116"/>
<xs:enumeration	value="117"/>
<xs:enumeration	value="118"/>
<xs:enumeration	value="119"/>
<xs:enumeration	value="120"/>
<xs:enumeration	value="121"/>
<xs:enumeration	value="122"/>
<xs:enumeration	value="123"/>
<xs:enumeration	value="124"/>
<xs:enumeration	value="125"/>
<xs:enumeration	value="126"/>
<xs:enumeration	value="127"/>
<xs:enumeration	value="128"/>
<xs:enumeration	value="129"/>
<xs:enumeration	value="130"/>
<xs:enumeration	value="131"/>
<xs:enumeration	value="132"/>
<xs:enumeration	value="133"/>
<xs:enumeration	value="134"/>
<xs:enumeration	value="135"/>
<xs:enumeration	value="136"/>
<xs:enumeration	value="137"/>

Specifiche tecniche richieste di registrazione e adempimenti successivi per i contratti di locazione e affitto di immobili (Modello RLI) Allegato A

<xs:enumeration	value="138"/>
<xs:enumeration	value="139"/>
<xs:enumeration	value="140"/>
<xs:enumeration	value="141"/>
<xs:enumeration	value="142"/>
<xs:enumeration	value="143"/>
<xs:enumeration	value="144"/>
<xs:enumeration	value="145"/>
<xs:enumeration	value="146"/>
<xs:enumeration	value="147"/>
<xs:enumeration	value="148"/>
<xs:enumeration	value="149"/>
<xs:enumeration	value="150"/>
<xs:enumeration	value="151"/>
<xs:enumeration	value="152"/>
<xs:enumeration	value="153"/>
<xs:enumeration	value="154"/>
<xs:enumeration	value="155"/>
<xs:enumeration	value="156"/>
<xs:enumeration	value="157"/>
<xs:enumeration	value="158"/>
<xs:enumeration	value="159"/>
<xs:enumeration	value="160"/>
<xs:enumeration	value="161"/>
<xs:enumeration	value="162"/>
<xs:enumeration	value="163"/>
<xs:enumeration	value="164"/>
<xs:enumeration	value="165"/>
<xs:enumeration	value="166"/>
<xs:enumeration	value="167"/>
<xs:enumeration	value="168"/>
<xs:enumeration	value="169"/>
<xs:enumeration	value="170"/>
<xs:enumeration	value="171"/>
<xs:enumeration	value="172"/>
<xs:enumeration	value="173"/>
<xs:enumeration	value="174"/>
<xs:enumeration	value="175"/>
<xs:enumeration	value="176"/>
<xs:enumeration	value="177"/>
<xs:enumeration	value="178"/>
<xs:enumeration	value="179"/>
<xs:enumeration	value="180"/>
<xs:enumeration	value="181"/>
<xs:enumeration	value="182"/>
<xs:enumeration	value="183"/>
<xs:enumeration	value="184"/>
<xs:enumeration	value="185"/>
<xs:enumeration	value="186"/>
<xs:enumeration	value="187"/>
<xs:enumeration	value="188"/>
<xs:enumeration	value="189"/>
<xs:enumeration	value="190"/>
<xs:enumeration	value="191"/>
<xs:enumeration	value="192"/>
<xs:enumeration	value="193"/>
<xs:enumeration	value="194"/>
<xs:enumeration	value="195"/>
<xs:enumeration	value="196"/>

Specifiche tecniche richieste di registrazione e adempimenti successivi per i contratti di locazione e affitto di immobili (Modello RLI) Allegato A

<xs:enumeration	value="197"/>
<xs:enumeration	value="198"/>
<xs:enumeration	value="199"/>
<xs:enumeration	value="200"/>
<xs:enumeration	value="201"/>
<xs:enumeration	value="202"/>
<xs:enumeration	value="203"/>
<xs:enumeration	value="204"/>
<xs:enumeration	value="205"/>
<xs:enumeration	value="206"/>
<xs:enumeration	value="207"/>
<xs:enumeration	value="208"/>
<xs:enumeration	value="209"/>
<xs:enumeration	value="211"/>
<xs:enumeration	value="212"/>
<xs:enumeration	value="213"/>
<xs:enumeration	value="214"/>
<xs:enumeration	value="215"/>
<xs:enumeration	value="216"/>
<xs:enumeration	value="217"/>
<xs:enumeration	value="218"/>
<xs:enumeration	value="219"/>
<xs:enumeration	value="220"/>
<xs:enumeration	value="221"/>
<xs:enumeration	value="222"/>
<xs:enumeration	value="223"/>
<xs:enumeration	value="224"/>
<xs:enumeration	value="225"/>
<xs:enumeration	value="226"/>
<xs:enumeration	value="227"/>
<xs:enumeration	value="228"/>
<xs:enumeration	value="229"/>
<xs:enumeration	value="230"/>
<xs:enumeration	value="231"/>
<xs:enumeration	value="232"/>
<xs:enumeration	value="233"/>
<xs:enumeration	value="234"/>
<xs:enumeration	value="235"/>
<xs:enumeration	value="236"/>
<xs:enumeration	value="237"/>
<xs:enumeration	value="238"/>
<xs:enumeration	value="239"/>
<xs:enumeration	value="240"/>
<xs:enumeration	value="241"/>
<xs:enumeration	value="242"/>
<xs:enumeration	value="243"/>
<xs:enumeration	value="244"/>
<xs:enumeration	value="245"/>
<xs:enumeration	value="246"/>
<xs:enumeration	value="247"/>
<xs:enumeration	value="248"/>
<xs:enumeration	value="249"/>
<xs:enumeration	value="250"/>
<xs:enumeration	value="251"/>
<xs:enumeration	value="252"/>
<xs:enumeration	value="253"/>
<xs:enumeration	value="254"/>
<xs:enumeration	value="255"/>
<xs:enumeration	value="256"/>

Specifiche tecniche richieste di registrazione e adempimenti successivi per i contratti di locazione e affitto di immobili (Modello RLI) Allegato A

<xs:enumeration	value="257"/>
<xs:enumeration	value="258"/>
<xs:enumeration	value="259"/>
<xs:enumeration	value="260"/>
<xs:enumeration	value="261"/>
<xs:enumeration	value="262"/>
<xs:enumeration	value="263"/>
<xs:enumeration	value="264"/>
<xs:enumeration	value="265"/>
<xs:enumeration	value="266"/>
<xs:enumeration	value="267"/>
<xs:enumeration	value="268"/>
<xs:enumeration	value="269"/>
<xs:enumeration	value="270"/>
<xs:enumeration	value="271"/>
<xs:enumeration	value="272"/>
<xs:enumeration	value="273"/>
<xs:enumeration	value="274"/>
<xs:enumeration	value="275"/>
<xs:enumeration	value="276"/>
<xs:enumeration	value="277"/>
<xs:enumeration	value="278"/>
<xs:enumeration	value="279"/>
<xs:enumeration	value="280"/>
<xs:enumeration	value="281"/>
<xs:enumeration	value="282"/>
<xs:enumeration	value="283"/>
<xs:enumeration	value="284"/>
<xs:enumeration	value="285"/>
<xs:enumeration	value="286"/>
<xs:enumeration	value="287"/>
<xs:enumeration	value="288"/>
<xs:enumeration	value="289"/>
<xs:enumeration	value="290"/>
<xs:enumeration	value="291"/>
<xs:enumeration	value="292"/>
<xs:enumeration	value="293"/>
<xs:enumeration	value="294"/>
<xs:enumeration	value="295"/>
<xs:enumeration	value="296"/>
<xs:enumeration	value="297"/>
<xs:enumeration	value="298"/>
<xs:enumeration	value="299"/>
<xs:enumeration	value="300"/>
<xs:enumeration	value="301"/>
<xs:enumeration	value="302"/>
<xs:enumeration	value="303"/>
<xs:enumeration	value="304"/>
<xs:enumeration	value="305"/>
<xs:enumeration	value="306"/>
<xs:enumeration	value="307"/>
<xs:enumeration	value="308"/>
<xs:enumeration	value="309"/>
<xs:enumeration	value="310"/>
<xs:enumeration	value="311"/>
<xs:enumeration	value="312"/>
<xs:enumeration	value="313"/>
<xs:enumeration	value="314"/>
<xs:enumeration	value="315"/>

Specifiche tecniche richieste di registrazione e adempimenti successivi per i contratti di locazione e affitto di immobili (Modello RLI) Allegato A

<xs:enumeration	value="316"/>
<xs:enumeration	value="317"/>
<xs:enumeration	value="318"/>
<xs:enumeration	value="319"/>
<xs:enumeration	value="320"/>
<xs:enumeration	value="321"/>
<xs:enumeration	value="322"/>
<xs:enumeration	value="323"/>
<xs:enumeration	value="324"/>
<xs:enumeration	value="325"/>
<xs:enumeration	value="326"/>
<xs:enumeration	value="327"/>
<xs:enumeration	value="328"/>
<xs:enumeration	value="329"/>
<xs:enumeration	value="330"/>
<xs:enumeration	value="331"/>
<xs:enumeration	value="332"/>
<xs:enumeration	value="333"/>
<xs:enumeration	value="334"/>
<xs:enumeration	value="335"/>
<xs:enumeration	value="336"/>
<xs:enumeration	value="337"/>
<xs:enumeration	value="338"/>
<xs:enumeration	value="339"/>
<xs:enumeration	value="340"/>
<xs:enumeration	value="341"/>
<xs:enumeration	value="342"/>
<xs:enumeration	value="343"/>
<xs:enumeration	value="344"/>
<xs:enumeration	value="345"/>
<xs:enumeration	value="346"/>
<xs:enumeration	value="347"/>
<xs:enumeration	value="348"/>
<xs:enumeration	value="349"/>
<xs:enumeration	value="350"/>
<xs:enumeration	value="351"/>
<xs:enumeration	value="352"/>
<xs:enumeration	value="353"/>
<xs:enumeration	value="354"/>
<xs:enumeration	value="355"/>
<xs:enumeration	value="356"/>
<xs:enumeration	value="357"/>
<xs:enumeration	value="358"/>
<xs:enumeration	value="359"/>
<xs:enumeration	value="360"/>
<xs:enumeration	value="361"/>
<xs:enumeration	value="362"/>
<xs:enumeration	value="363"/>
<xs:enumeration	value="364"/>
<xs:enumeration	value="365"/>
<xs:enumeration	value="366"/>
<xs:enumeration	value="367"/>
<xs:enumeration	value="368"/>
<xs:enumeration	value="369"/>
<xs:enumeration	value="370"/>
<xs:enumeration	value="371"/>
<xs:enumeration	value="372"/>
<xs:enumeration	value="373"/>
<xs:enumeration	value="374"/>

Specifiche tecniche richieste di registrazione e adempimenti successivi per i contratti di locazione e affitto di immobili (Modello RLI) Allegato A

<xs:enumeration	value="375"/>
<xs:enumeration	value="376"/>
<xs:enumeration	value="377"/>
<xs:enumeration	value="378"/>
<xs:enumeration	value="379"/>
<xs:enumeration	value="380"/>
<xs:enumeration	value="381"/>
<xs:enumeration	value="382"/>
<xs:enumeration	value="383"/>
<xs:enumeration	value="384"/>
<xs:enumeration	value="385"/>
<xs:enumeration	value="386"/>
<xs:enumeration	value="387"/>
<xs:enumeration	value="388"/>
<xs:enumeration	value="389"/>
<xs:enumeration	value="390"/>
<xs:enumeration	value="391"/>
<xs:enumeration	value="392"/>
<xs:enumeration	value="393"/>
<xs:enumeration	value="394"/>
<xs:enumeration	value="395"/>
<xs:enumeration	value="396"/>
<xs:enumeration	value="397"/>
<xs:enumeration	value="398"/>
<xs:enumeration	value="399"/>
<xs:enumeration	value="400"/>
<xs:enumeration	value="401"/>
<xs:enumeration	value="402"/>
<xs:enumeration	value="403"/>
<xs:enumeration	value="404"/>
<xs:enumeration	value="405"/>
<xs:enumeration	value="406"/>
<xs:enumeration	value="407"/>
<xs:enumeration	value="408"/>
<xs:enumeration	value="409"/>
<xs:enumeration	value="410"/>
<xs:enumeration	value="411"/>
<xs:enumeration	value="412"/>
<xs:enumeration	value="413"/>
<xs:enumeration	value="414"/>
<xs:enumeration	value="415"/>
<xs:enumeration	value="416"/>
<xs:enumeration	value="417"/>
<xs:enumeration	value="418"/>
<xs:enumeration	value="419"/>
<xs:enumeration	value="420"/>
<xs:enumeration	value="421"/>
<xs:enumeration	value="422"/>
<xs:enumeration	value="423"/>
<xs:enumeration	value="424"/>
<xs:enumeration	value="425"/>
<xs:enumeration	value="426"/>
<xs:enumeration	value="427"/>
<xs:enumeration	value="428"/>
<xs:enumeration	value="429"/>
<xs:enumeration	value="430"/>
<xs:enumeration	value="431"/>
<xs:enumeration	value="432"/>
<xs:enumeration	value="433"/>

Specifiche tecniche richieste di registrazione e adempimenti successivi per i contratti di locazione e affitto di immobili (Modello RLI) Allegato A

<xs:enumeration	value="434"/>
<xs:enumeration	value="435"/>
<xs:enumeration	value="436"/>
<xs:enumeration	value="437"/>
<xs:enumeration	value="438"/>
<xs:enumeration	value="439"/>
<xs:enumeration	value="440"/>
<xs:enumeration	value="441"/>
<xs:enumeration	value="442"/>
<xs:enumeration	value="443"/>
<xs:enumeration	value="444"/>
<xs:enumeration	value="445"/>
<xs:enumeration	value="446"/>
<xs:enumeration	value="447"/>
<xs:enumeration	value="601"/>
<xs:enumeration	value="602"/>
<xs:enumeration	value="603"/>
<xs:enumeration	value="604"/>
<xs:enumeration	value="605"/>
<xs:enumeration	value="606"/>
<xs:enumeration	value="607"/>
<xs:enumeration	value="608"/>
<xs:enumeration	value="609"/>
<xs:enumeration	value="610"/>
<xs:enumeration	value="611"/>
<xs:enumeration	value="612"/>
<xs:enumeration	value="613"/>
<xs:enumeration	value="614"/>
<xs:enumeration	value="615"/>
<xs:enumeration	value="616"/>
<xs:enumeration	value="617"/>
<xs:enumeration	value="618"/>
<xs:enumeration	value="619"/>
<xs:enumeration	value="620"/>
<xs:enumeration	value="621"/>
<xs:enumeration	value="622"/>
<xs:enumeration	value="623"/>
<xs:enumeration	value="624"/>
<xs:enumeration	value="625"/>
<xs:enumeration	value="626"/>
<xs:enumeration	value="627"/>
<xs:enumeration	value="628"/>
<xs:enumeration	value="629"/>
<xs:enumeration	value="630"/>
<xs:enumeration	value="631"/>
<xs:enumeration	value="632"/>
<xs:enumeration	value="633"/>
<xs:enumeration	value="634"/>
<xs:enumeration	value="635"/>
<xs:enumeration	value="636"/>
<xs:enumeration	value="637"/>
<xs:enumeration	value="638"/>
<xs:enumeration	value="639"/>
<xs:enumeration	value="640"/>
<xs:enumeration	value="641"/>
<xs:enumeration	value="642"/>
<xs:enumeration	value="643"/>
<xs:enumeration	value="644"/>
<xs:enumeration	value="645"/>

Specifiche tecniche richieste di registrazione e adempimenti successivi per i contratti di locazione e affitto di immobili (Modello RLI) Allegato A

<xs:enumeration	value="646"/>
<xs:enumeration	value="647"/>
<xs:enumeration	value="648"/>
<xs:enumeration	value="649"/>
<xs:enumeration	value="650"/>
<xs:enumeration	value="651"/>
<xs:enumeration	value="652"/>
<xs:enumeration	value="653"/>
<xs:enumeration	value="654"/>
<xs:enumeration	value="655"/>
<xs:enumeration	value="656"/>
<xs:enumeration	value="657"/>
<xs:enumeration	value="658"/>
<xs:enumeration	value="659"/>
<xs:enumeration	value="660"/>
<xs:enumeration	value="661"/>
<xs:enumeration	value="662"/>
<xs:enumeration	value="663"/>
<xs:enumeration	value="664"/>
<xs:enumeration	value="665"/>
<xs:enumeration	value="666"/>
<xs:enumeration	value="667"/>
<xs:enumeration	value="668"/>
<xs:enumeration	value="669"/>
<xs:enumeration	value="670"/>
<xs:enumeration	value="671"/>
<xs:enumeration	value="672"/>
<xs:enumeration	value="673"/>
<xs:enumeration	value="674"/>
<xs:enumeration	value="675"/>
<xs:enumeration	value="676"/>
<xs:enumeration	value="677"/>
<xs:enumeration	value="678"/>
<xs:enumeration	value="679"/>
<xs:enumeration	value="680"/>
<xs:enumeration	value="681"/>
<xs:enumeration	value="682"/>
<xs:enumeration	value="683"/>
<xs:enumeration	value="684"/>
<xs:enumeration	value="685"/>
<xs:enumeration	value="686"/>
<xs:enumeration	value="687"/>
<xs:enumeration	value="688"/>
<xs:enumeration	value="689"/>
<xs:enumeration	value="690"/>
<xs:enumeration	value="691"/>
<xs:enumeration	value="692"/>
<xs:enumeration	value="693"/>
<xs:enumeration	value="694"/>
<xs:enumeration	value="695"/>
<xs:enumeration	value="696"/>
<xs:enumeration	value="697"/>
<xs:enumeration	value="698"/>
<xs:enumeration	value="699"/>
<xs:enumeration	value="700"/>
<xs:enumeration	value="701"/>
<xs:enumeration	value="702"/>
<xs:enumeration	value="703"/>
<xs:enumeration	value="704"/>

Specifiche tecniche richieste di registrazione e adempimenti successivi per i contratti di locazione e affitto di immobili (Modello RLI) Allegato A

<xs:enumeration	value="705"/>
<xs:enumeration	value="706"/>
<xs:enumeration	value="707"/>
<xs:enumeration	value="708"/>
<xs:enumeration	value="709"/>
<xs:enumeration	value="710"/>
<xs:enumeration	value="711"/>
<xs:enumeration	value="712"/>
<xs:enumeration	value="713"/>
<xs:enumeration	value="714"/>
<xs:enumeration	value="715"/>
<xs:enumeration	value="716"/>
<xs:enumeration	value="717"/>
<xs:enumeration	value="718"/>
<xs:enumeration	value="719"/>
<xs:enumeration	value="720"/>
<xs:enumeration	value="721"/>
<xs:enumeration	value="722"/>
<xs:enumeration	value="723"/>
<xs:enumeration	value="724"/>
<xs:enumeration	value="725"/>
<xs:enumeration	value="726"/>
<xs:enumeration	value="727"/>
<xs:enumeration	value="728"/>
<xs:enumeration	value="729"/>
<xs:enumeration	value="730"/>
<xs:enumeration	value="731"/>
<xs:enumeration	value="732"/>
<xs:enumeration	value="733"/>
<xs:enumeration	value="734"/>
<xs:enumeration	value="735"/>
<xs:enumeration	value="736"/>
<xs:enumeration	value="737"/>
<xs:enumeration	value="738"/>
<xs:enumeration	value="739"/>
<xs:enumeration	value="740"/>
<xs:enumeration	value="741"/>
<xs:enumeration	value="742"/>
<xs:enumeration	value="743"/>
<xs:enumeration	value="744"/>
<xs:enumeration	value="745"/>
<xs:enumeration	value="746"/>
<xs:enumeration	value="747"/>
<xs:enumeration	value="748"/>
<xs:enumeration	value="749"/>
<xs:enumeration	value="750"/>
<xs:enumeration	value="751"/>
<xs:enumeration	value="752"/>
<xs:enumeration	value="753"/>
<xs:enumeration	value="754"/>
<xs:enumeration	value="755"/>
<xs:enumeration	value="756"/>
<xs:enumeration	value="757"/>
<xs:enumeration	value="758"/>
<xs:enumeration	value="759"/>
<xs:enumeration	value="760"/>
<xs:enumeration	value="761"/>
<xs:enumeration	value="762"/>
<xs:enumeration	value="763"/>

Specifiche tecniche richieste di registrazione e adempimenti successivi per i contratti di locazione e affitto di immobili (Modello RLI) Allegato A

<xs:enumeration	value="764"/>
<xs:enumeration	value="765"/>
<xs:enumeration	value="766"/>
<xs:enumeration	value="767"/>
<xs:enumeration	value="768"/>
<xs:enumeration	value="769"/>
<xs:enumeration	value="770"/>
<xs:enumeration	value="771"/>
<xs:enumeration	value="772"/>
<xs:enumeration	value="773"/>
<xs:enumeration	value="774"/>
<xs:enumeration	value="775"/>
<xs:enumeration	value="776"/>
<xs:enumeration	value="777"/>
<xs:enumeration	value="778"/>
<xs:enumeration	value="779"/>
<xs:enumeration	value="780"/>
<xs:enumeration	value="781"/>
<xs:enumeration	value="782"/>
<xs:enumeration	value="783"/>
<xs:enumeration	value="784"/>
<xs:enumeration	value="785"/>
<xs:enumeration	value="786"/>
<xs:enumeration	value="787"/>
<xs:enumeration	value="788"/>
<xs:enumeration	value="789"/>
<xs:enumeration	value="790"/>
<xs:enumeration	value="791"/>
<xs:enumeration	value="792"/>
<xs:enumeration	value="793"/>
<xs:enumeration	value="794"/>
<xs:enumeration	value="795"/>
<xs:enumeration	value="796"/>
<xs:enumeration	value="797"/>
<xs:enumeration	value="798"/>
<xs:enumeration	value="799"/>
<xs:enumeration	value="800"/>
<xs:enumeration	value="801"/>
<xs:enumeration	value="802"/>
<xs:enumeration	value="803"/>
<xs:enumeration	value="804"/>
<xs:enumeration	value="805"/>
<xs:enumeration	value="806"/>
<xs:enumeration	value="807"/>
<xs:enumeration	value="808"/>
<xs:enumeration	value="809"/>
<xs:enumeration	value="810"/>
<xs:enumeration	value="811"/>
<xs:enumeration	value="812"/>
<xs:enumeration	value="813"/>
<xs:enumeration	value="814"/>
<xs:enumeration	value="815"/>
<xs:enumeration	value="816"/>
<xs:enumeration	value="817"/>
<xs:enumeration	value="818"/>
<xs:enumeration	value="819"/>
<xs:enumeration	value="820"/>
<xs:enumeration	value="821"/>
<xs:enumeration	value="822"/>

	<pre> <xs:enumeration value="823"/> <xs:enumeration value="824"/> <xs:enumeration value="825"/> <xs:enumeration value="826"/> <xs:enumeration value="827"/> <xs:enumeration value="828"/> <xs:enumeration value="829"/> <xs:enumeration value="830"/> <xs:enumeration value="831"/> <xs:enumeration value="832"/> <xs:enumeration value="833"/> <xs:enumeration value="834"/> <xs:enumeration value="835"/> <xs:enumeration value="836"/> <xs:enumeration value="837"/> <xs:enumeration value="838"/> <xs:enumeration value="839"/> <xs:enumeration value="840"/> <xs:enumeration value="841"/> <xs:enumeration value="842"/> <xs:enumeration value="843"/> <xs:enumeration value="844"/> <xs:enumeration value="845"/> <xs:enumeration value="846"/> </xs:restriction> </xs:simpleType> </pre>	
--	---	--

simpleType ComuniCatastaliTNBZ_Type

namespace	urn:www.agenziaentrate.gov.it:specificheTecniche:sco:reg:v1
type	union of (reg:ComuniCatastaliTNBZ)
used by	element LuogoTavolareType/CodiceComuneCatastale
annotation	documentation Tipo semplice costituito dalle sigle dei comuni catastali delle Province autonome di Trento e Bolzano
source	<pre> <xs:simpleType name="ComuniCatastaliTNBZ_Type"> <xs:annotation> <xs:documentation>Tipo semplice costituito dalle sigle dei comuni catastali delle Province autonome di Trento e Bolzano</xs:documentation> </xs:annotation> <xs:union memberTypes="reg:ComuniCatastaliTNBZ"/> </xs:simpleType> </pre>

simpleType DatoANU_Type

namespace	urn:www.agenziaentrate.gov.it:specificheTecniche:sco:reg:v1
type	restriction of xs:string
properties	base xs:string
used by	element Documento RLI Type/Frontespizio/IDContratto
facets	Kind Value annotation pattern ([0-9A-Z]){1}([0-9A-Z_]*)
annotation	documentation Tipo semplice costituito da caratteri alfanumerici maiuscoli e dal carattere underscore. I caratteri ammessi come primo carattere sono: i numeri da 0 a 9 e i caratteri maiuscoli da A a Z.

Specifiche tecniche richieste di registrazione e adempimenti successivi per i contratti di locazione e affitto di immobili (Modello RLI) Allegato A

source	<pre> <xs:simpleType name="DatoANU_Type"> <xs:annotation> <xs:documentation>Tipo semplice costituito da caratteri alfanumerici maiuscoli e dal carattere underscore. I caratteri ammessi come primo carattere sono: i numeri da 0 a 9 e i caratteri maiuscoli da A a Z.</xs:documentation> </xs:annotation> <xs:restriction base="xs:string"> <xs:pattern value="([0-9A-Z]){1}([0-9A-Z_]*)"/> </xs:restriction> </xs:simpleType> </pre>
--------	---

simpleType DeterminazioneRendita_Type

namespace	urn:www.agenziaentrate.gov.it:specificheTecniche:sco:reg:v1															
type	restriction of DatoN1_Type															
properties	base cm:DatoN1_Type															
used by	elements DatiCatastaliFabbricati_Type/DeterminazioneRendita DatiCatastaliFabbricatiTavolare_Type/DeterminazioneRendita															
facets	<table border="1"> <thead> <tr> <th>Kind</th> <th>Value</th> <th>annotation</th> </tr> </thead> <tbody> <tr> <td>maxLength</td> <td>1</td> <td></td> </tr> <tr> <td>pattern</td> <td>[1-9]</td> <td></td> </tr> <tr> <td>enumeration</td> <td>1</td> <td>documentation <![CDATA[Rendita proposta]]></td> </tr> <tr> <td>enumeration</td> <td>2</td> <td>documentation <![CDATA[Attribuzione rendita]]></td> </tr> </tbody> </table>	Kind	Value	annotation	maxLength	1		pattern	[1-9]		enumeration	1	documentation <![CDATA[Rendita proposta]]>	enumeration	2	documentation <![CDATA[Attribuzione rendita]]>
Kind	Value	annotation														
maxLength	1															
pattern	[1-9]															
enumeration	1	documentation <![CDATA[Rendita proposta]]>														
enumeration	2	documentation <![CDATA[Attribuzione rendita]]>														
annotation	documentation Rendita proposta(1),Attribuzione rendita(2)															
source	<pre> <xs:simpleType name="DeterminazioneRendita_Type"> <xs:annotation> <xs:documentation>Rendita proposta(1),Attribuzione rendita(2)</xs:documentation> </xs:annotation> <xs:restriction base="cm:DatoN1_Type"> <xs:enumeration value="1"> <xs:annotation> <xs:documentation><![CDATA[Rendita proposta]]></xs:documentation> </xs:annotation> </xs:enumeration> <xs:enumeration value="2"> <xs:annotation> <xs:documentation><![CDATA[Attribuzione rendita]]></xs:documentation> </xs:annotation> </xs:enumeration> </xs:restriction> </xs:simpleType> </pre>															

simpleType DirezioneProvinciale_Type

namespace	urn:www.agenziaentrate.gov.it:specificheTecniche:sco:reg:v1
type	union of (reg:DirezioniProvinciali)
used by	elements UfficioCompetente_Type/DirezioneProvinciale UfficioCompetente_Type/DirezioneProvinciale
annotation	documentation Tipo semplice costituito dalle sigle delle direzioni provinciali
source	<pre> <xs:simpleType name="DirezioneProvinciale_Type"> <xs:annotation> </pre>

Specifiche tecniche richieste di registrazione e adempimenti successivi per i contratti di locazione e affitto di immobili (Modello RLI) Allegato A

	<pre> <xs:documentation>Tipo semplice costituito dalle sigle delle direzioni provinciali</xs:documentation> </xs:annotation> <xs:union memberTypes="reg:DirezioniProvinciali"/> </xs:simpleType> </pre>
--	---

simpleType **DirezioniProvinciali**

namespace	urn:www.agenziaentrate.gov.it:specificheTecniche:sco:reg:v1		
type	restriction of xs:string		
properties	base xs:string		
used by	simpleType	Direzionale Provinciale Type	
facets	Kind	Value	annotation
	enumeration	AG	
	enumeration	AL	
	enumeration	AN	
	enumeration	AO	
	enumeration	AP	
	enumeration	AQ	
	enumeration	AR	
	enumeration	AT	
	enumeration	AV	
	enumeration	BA	
	enumeration	BG	
	enumeration	BI	
	enumeration	BL	
	enumeration	BN	
	enumeration	BO	
	enumeration	BR	
	enumeration	BS	
	enumeration	BT	
	enumeration	BZ	
	enumeration	CA	
	enumeration	CB	
	enumeration	CE	
	enumeration	CH	
	enumeration	CL	
	enumeration	CN	
	enumeration	CO	
	enumeration	CR	
	enumeration	CS	
	enumeration	CT	
	enumeration	CZ	
	enumeration	EN	

Specifiche tecniche richieste di registrazione e adempimenti successivi per i contratti di locazione e affitto di immobili (Modello RLI) Allegato A

enumeration	FE
enumeration	FG
enumeration	FI
enumeration	FM
enumeration	FO
enumeration	FR
enumeration	GE
enumeration	GO
enumeration	GR
enumeration	IM
enumeration	IS
enumeration	KR
enumeration	LC
enumeration	LE
enumeration	LI
enumeration	LO
enumeration	LT
enumeration	LU
enumeration	MB
enumeration	MC
enumeration	ME
enumeration	MI1
enumeration	MI2
enumeration	MN
enumeration	MO
enumeration	MS
enumeration	MT
enumeration	NA1
enumeration	NA2
enumeration	NO
enumeration	NU
enumeration	OR
enumeration	PA
enumeration	PC
enumeration	PD
enumeration	PE
enumeration	PG
enumeration	PI
enumeration	PN
enumeration	PO
enumeration	PR
enumeration	PT

Specifiche tecniche richieste di registrazione e adempimenti successivi per i contratti di locazione e affitto di immobili (Modello RLI) Allegato A

	enumeration PU
	enumeration PV
	enumeration PZ
	enumeration RA
	enumeration RC
	enumeration RE
	enumeration RG
	enumeration RI
	enumeration RM1
	enumeration RM2
	enumeration RM3
	enumeration RN
	enumeration RO
	enumeration SA
	enumeration SI
	enumeration SO
	enumeration SP
	enumeration SR
	enumeration SS
	enumeration SV
	enumeration TA
	enumeration TE
	enumeration TN
	enumeration TO1
	enumeration TO2
	enumeration TP
	enumeration TR
	enumeration TS
	enumeration TV
	enumeration UD
	enumeration VA
	enumeration VB
	enumeration VC
	enumeration VE
	enumeration VI
	enumeration VR
	enumeration VT
	enumeration VV
annotation	documentation ABBIATEGRASSO TMD MILANO 1 MI1 ACIREALE TXD CATANIA CT ACQUI TERME TSD ALESSANDRIA AL ADRIA T5D ROVIGO RO AGRIGENTO TXE AGRIGENTO AG

Specifiche tecniche richieste di registrazione e adempimenti successivi per i contratti di locazione e affitto di immobili (Modello RLI) Allegato A

AGROPOLI	TED	SALERNO	SA
ALBA	TSE	CUNEO	CN
ALBANO LAZIALE	TJD	ROMA 3	RM3
ALBENGA	TLD	SAVONA	SV
ALESSANDRIA	TSF	ALESSANDRIA	AL
ANCONA	TQD	ANCONA	AN
AOSTA	T4D	AOSTA	AO
AREZZO	TZD	AREZZO	AR
ARIANO IRPINO	TEE	AVELLINO	AV
ARONA	TSG	NOVARA	NO
ARZIGNANO	T5E	VICENZA	VI
ASCOLI PICENO	TQE	ASCOLI PICENO	AP
ASTI	TSH	ASTI	AT
ATRI	TAD	TERAMO	TE
AUGUSTA	TXF	SIRACUSA	SR
AULLA TZE	MASSA	CARRARA	MS
AVELLINO	TEF	AVELLINO	AV
AVERSA	TEG	CASERTA	CE
AVEZZANO	TAE	L'AQUILA	AQ
BADIA POLESINE	T5F	ROVIGO	RO
BAGHERIA	TXG	PALERMO	PA
BARCELLONA POZZO GOTTO	TXH	MESSINA	ME
BARI	TUE	BARI	BA
BARLETTA TUG	BARLETTA-ANDRIA-TRANI	BT	
BASSANO DEL GRAPPA	T5G	VICENZA	VI
BELLUNO	T5H	BELLUNO	BL
BENEVENTO	TEH	BENEVENTO	BN
BERGAMO 1	TMF	BERGAMO	BG
BERGAMO 2	TMG	BERGAMO	BG
BIELLA	TSJ	BIELLA	BI
BOLOGNA 1	TGD	BOLOGNA	BO
BOLOGNA 2	TG6	BOLOGNA	BO
BOLZANO	TBD	BOLZANO	BZ
BORGO SAN LORENZO	TZF	FIRENZE	FI
BORGO VALSUGANA	T2D	TRENTO	TN
BORGOMANERO	TSK	NOVARA	NO
BORGOSIESIA	TSL	VERCELLI	VC
BRA	TSM	CUNEO	CN
BRENO	TMH	BRESCIA	BS
BRESCIA 1	TMJ	BRESCIA	BS
BRESCIA 2	TMK	BRESCIA	BS
BRESSANONE-BRUNICO	TBE	BOLZANO	BZ
BRINDISI	TUH	BRINDISI	BR
BUSTO ARSIZIO	TML	VARESE	VA
CAGLIARI 1	TWD	CAGLIARI	CA
CAGLIARI 2	TWE	CAGLIARI	CA
CALTAGIRONE	TXJ	CATANIA	CT
CALTANISSETTA	TXK	CALTANISSETTA	CL
CAMERINO	TQF	MACERATA	MC
CAMPOBASSO	TRD	CAMPOBASSO	CB
CANICATTI'	TXL	AGRIGENTO	AG
CANTU'	TMM	COMO	CO
CAPRINO VERONESE	T5J	VERONA	VR
CARPI	TGG	MODENA	MO
CASALE MONFERRATO	TSN	ALESSANDRIA	AL
CASALMAGGIORE	TMP	CREMONA	CR
CASARANO	TUJ	LECCE	LE
CASERTA	TEJ	CASERTA	CE
CASORIA	TEK	NAPOLI 1	NA1
CASSINO	TJE	FROSINONE	FR
CASTEL DI SANGRO	TAF	L'AQUILA	AQ
CASTELFRANCO VENETO	T5K	TREVISO	TV
CASTELLAMMARE DI STABIA	TEL	NAPOLI 2	NA2
CASTELNUOVO GARFAGNANA	TZH	LUCCA	LU
CASTELVETRANO	TXM	TRAPANI	TP
CASTIGLIONE DELLE STIVIERE	TMQ	MANTOVA	MN
CASTROVILLARI	TDD	COSENZA	CS
CATANIA	TXN	CATANIA	CT
CATANZARO	TDE	CATANZARO	CZ
CAVALESE	T2E	TRENTO	TN
CEFALU'	TXP	PALERMO	PA
CENTO	TGH	FERRARA	FE
CERIGNOLA	TUK	FOGGIA	FG
CERVIGNANO DEL FRIULI	TID	UDINE	UD

Specifiche tecniche richieste di registrazione e adempimenti successivi per i contratti di locazione e affitto di immobili (Modello RLI) Allegato A

CESENA	TGJ	FORLI'	FO
CHATILLON	T4E	AOSTA	AO
CHIARI	TMR	BRESCIA	BS
CHIAVARI	TLF	GENOVA	GE
CHIERI	TSQ	TORINO 1	TO1
CHIETI	TAH	CHIETI	CH
CHIOGGIA	T5L	VENEZIA	VE
CHIVASSO	TST	TORINO 2	TO2
CINISELLO	BALSAMO	TPY MILANO 2	MI2
CIRIE'	TSU	TORINO 2	TO2
CITTA' DI	CASTELLO	T3D PERUGIA	PG
CITTADELLA	T5M	PADOVA	PD
CIVITAVECCHIA	TJF	ROMA 1	RM1
CLES	T2F	TRENTO	TN
CLUSONE	TMU	BERGAMO	BG
CODOGNO	TMV	LODI	LO
COMACCHIO	TGK	FERRARA	FE
COMO	TMX	COMO	CO
CONEGLIANO	T5N	TREVISO	TV
CORTEOLONA	TMY	PAVIA	PV
COSENZA	TDF	COSENZA	CS
COSSATO	TSX	BIELLA	BI
CREMA	TMZ	CREMONA	CR
CREMONA	TM2	CREMONA	CR
CROTONE	TDG	CROTONE	KR
CUNEO	TSY	CUNEO	CN
CUORGNE'	TSZ	TORINO 2	TO2
DESIO	TM3	MONZA-BRIANZA	MB
DOMODOSSOLA	TS2	VERBANO CUSIO OSSOLA	VB
EBOLI	TEM	SALERNO	SA
EMPOLI	TZJ	FIRENZE	FI
ENNA	TXQ	ENNA	EN
ERBA	TM5	COMO	CO
ESTE	T5P	PADOVA	PD
FABRIANO	TQG	ANCONA	AN
FAENZA	TGL	RAVENNA	RA
FANO	TQH	PESARO URBINO	PU
FELTRE	T5Q	BELLUNO	BL
FERMO	TQJ	FERMO	FM
FERRARA	TG5	FERRARA	FE
FIDENZA	TGM	PARMA	PR
FIORENZUOLA	D'ARDA	TGN PIACENZA	PC
FIRENZE	1	TZK FIRENZE	FI
FIRENZE	2	TZL FIRENZE	FI
FOGGIA	TUL	FOGGIA	FG
FOLIGNO	T3E	PERUGIA	PG
FORLI'	TGP	FORLI'	FO
FORMIA	TJG	LATINA	LT
FOSSANO	TS3	CUNEO	CN
FRASCATI	TJH	ROMA 3	RM3
FROSINONE	TJJ	FROSINONE	FR
GALLARATE	TM6	VARESE	VA
GALLIPOLI	TUM	LECCE	LE
GARDONE	VAL TROMPIA	TM7 BRESCIA	BS
GAVIRATE	TM8	VARESE	VA
GELA	TXR	CALTANISSETTA	CL
GEMONA	DEL FRIULI	TIE UDINE	UD
GENOVA	1	TLG GENOVA	GE
GENOVA	2	TLH GENOVA	GE
GIARRE	TXS	CATANIA	CT
GIOIA	DEL COLLE	TUN BARI	BA
GIULIANOVA	TAI	TERAMO	TE
GORGONZOLA	TM9	MILANO 2	MI2
GORIZIA	TIF	GORIZIA	GO
GROSSETO	TZN	GROSSETO	GR
GUALDO	TADINO	T3F PERUGIA	PG
GUASTALLA	TGQ	REGGIO EMILIA	RE
IGLESIAS	TWF	CAGLIARI	CA
IMOLA	TGR	BOLOGNA	BO
IMPERIA	TLK	IMPERIA	IM
ISCHIA	TEP	NAPOLI 1	NA1
ISERNIA	TRF	ISERNIA	IS
IVREA	TS4	TORINO 2	TO2
JESI	TQK	ANCONA	AN

Specifiche tecniche richieste di registrazione e adempimenti successivi per i contratti di locazione e affitto di immobili (Modello RLI) Allegato A

L'AQUILA	TAJ	L'AQUILA	AQ
LA SPEZIA	TLL	LA SPEZIA	SP
LAGONEGRO	TCB	POTENZA	PZ
LAMEZIA TERME	TDH	CATANZARO	CZ
LANCIANO	TAK	CHIETI	CH
LANUSEI	TWG	NUORO	NU
LARINO	TRH	CAMPOBASSO	CB
LATINA	TJK	LATINA	LT
LATISANA	TIG	UDINE	UD
LECCE	TUP	LECCE	LE
LECCO	TNB	LECCO	LC
LEGNAGO	T5R	VERONA	VR
LEGNANO	TNC	MILANO 2	MI2
LENTINI	TXT	SIRACUSA	SR
LICATA	TXU	AGRIGENTO	AG
LIVORNO	TZP	LIVORNO	LI
LOCRI	TDJ	REGGIO CALABRIA	RC
LODI	TND	LODI	LO
LUCCA	TZQ	LUCCA	LU
LUCERA	TUR	FOGGIA	FG
LUGO	TGS	RAVENNA	RA
LUINO	TNF	VARESE	VA
MACERATA	TQL	MACERATA	MC
MAGENTA	TNG	MILANO 1	MI1
MAGLIE	TUS	LECCE	LE
MANFREDONIA	TUT	FOGGIA	FG
MANIAGO	TIH	PORDENONE	PN
MANTOVA	TNH	MANTOVA	MN
MARSALA	TXV	TRAPANI	TP
MASSA-CARRARA	TZR	MASSA CARRARA	MS
MATERA	TCF	MATERA	MT
MELFI	TCG	POTENZA	PZ
MENAGGIO	TNJ	COMO	CO
MERANO	TBF	BOLZANO	BZ
MERATE	TNK	LECCO	LC
MESSINA	TXX	MESSINA	ME
MILANO 1	TNL	MILANO 1	MI1
MILANO 2	TNM	MILANO 2	MI2
MILANO 3	TNN	MILANO 2	MI2
MILANO 4	TNP	MILANO 1	MI1
MILANO 5	TNQ	MILANO 1	MI1
MILANO 6	TNR	MILANO 2	MI2
MILAZZO	TXY	MESSINA	ME
MIRANDOLA	TGT	MODENA	MO
MISTRETTA	TX2	MESSINA	ME
MODENA	TGU	MODENA	MO
MODICA	TX3	RAGUSA	RG
MONCALIERI	TS5	TORINO 1	TO1
MONDOVI'	TS6	CUNEO	CN
MONFALCONE	TIJ	GORIZIA	GO
MONTEBELLUNA	T5S	TREVISO	TV
MONTEPULCIANO	TZS	SIENA	SI
MONTEVARCHI	TZT	AREZZO	AR
MONTICHIARI	TNS	BRESCIA	BS
MONZA	TNT	MONZA-BRIANZA	MB
MORBEGNO	TNX	SONDRIO	SO
MORTARA	TNY	PAVIA	PV
NAPOLI 1	TER	NAPOLI 1	NA1
NAPOLI 2	TES	NAPOLI 1	NA1
NAPOLI 3	TET	NAPOLI 2	NA2
NICOSIA	TX4	ENNA	EN
NIZZA	MONFERRATO	TS7	ASTI
NOLA	TEV	NAPOLI 2	NA2
NOTO	TX5	SIRACUSA	SR
NOVARA	TS8	NOVARA	NO
NOVI LIGURE	TS9	ALESSANDRIA	AL
NUORO	TWH	NUORO	NU
OLBIA	TWJ	SASSARI	SS
ORBETELLO	TZU	GROSSETO	GR
ORISTANO	TWK	ORISTANO	OR
ORTONA	TAM	CHIETI	CH
ORVIETO	T3G	TERNI	TR
OSTUNI	TUV	BRINDISI	BR
OZIERI	TWL	SASSARI	SS

Specifiche tecniche richieste di registrazione e adempimenti successivi per i contratti di locazione e affitto di immobili (Modello RLI) Allegato A

PADOVA	1	T5T	PADOVA	PD
PADOVA	2	T5U	PADOVA	PD
PAGANI	TEX		SALERNO	SA
PALERMO	1	TX6	PALERMO	PA
PALERMO	2	TX7	PALERMO	PA
PALESTRINA	TJL	ROMA	3	RM3
PALMI	TDK	REGGIO	CALABRIA	RC
PAOLA	TDL		COSENZA	CS
PARMA	TGV		PARMA	PR
PATTI	TX9		MESSINA	ME
PAVIA	TNZ		PAVIA	PV
PERUGIA	T3H		PERUGIA	PG
PESARO	TQM	PESARO	E	URBINO
PESCARA	TAU		PESCARA	PE
PESCIA	TZV		PISTOIA	PT
PIACENZA	TGX		PIACENZA	PC
PIEDIMONTE	MATESE	TEY	CASERTA	CE
PIETRASANTA		TZX	LUCCA	LU
PIEVE DI	CADORE	T5V	BELLUNO	BL
PINEROLO	TTB	TORINO	1	TO1
PIOMBINO	TZY		LIVORNO	LI
PISA	TZZ		PISA	PI
PISTICCI	TCJ		MATERA	MT
PISTOIA	TZ2		PISTOIA	PT
POGGIBONSI		TZ3	SIENA	SI
POMEZIA	TJV	ROMA	2	RM2
PONTE SAN	PIETRO	TN2	BERGAMO	BG
PONTERA		TZ4	PISA	PI
PORDENONE	TIK		PORDENONE	PN
PORTOFERRAIO		TZ5	LIVORNO	LI
PORTOGRUARO		T5X	VENEZIA	VE
POTENZA	TCK		POTENZA	PZ
POZZUOLI	TEZ	NAPOLI	1	NA1
PRATO	TZ6		PRATO	PO
RAGUSA	TYK	REGGIO	EMILIA	RG
RAPALLO	TLM		GENOVA	GE
RAVENNA	TGZ		RAVENNA	RA
RECANATI	TQN		MACERATA	MC
REGGIO CALABRIA	TDM	REGGIO CALABRIA		RC
REGGIO EMILIA	TG2	REGGIO EMILIA		RE
RHO	TN3	MILANO	2	MI2
RIETI	TJM		RIETI	RI
RIMINI	TG3		RIMINI	RN
RIVA DEL	GARDA	T2G	TRENTO	TN
RIVOLI	TTD	TORINO	2	TO2
ROMA	1	TJN	ROMA	1
ROMA	2	TJP	ROMA	1
ROMA	3	TJQ	ROMA	1
ROMA	4	TJR	ROMA	3
ROMA	5	TJS	ROMA	2
ROMA	6	TJT	ROMA	2
ROMA	7	TJU	ROMA	2
ROMANO DI	LOMBARDIA	TN4	BERGAMO	BG
ROSSANO	TDN		COSENZA	CS
ROVERETO	T2H		TRENTO	TN
ROVIGO	T5Y		ROVIGO	RO
S.ANGELO DEI	LOMBARDI	TE4	AVELLINO	AV
S.BENEDETTO DEL TRONTO		TQP	ASCOLI PICENO	AP
SALA CONSILINA		TE2	SALERNO	SA
SALERNO	TE3		SALERNO	SA
SALO'	TN5		BRESCIA	BS
SALUZZO	TTF		CUNEO	CN
SAN DONA' DI	PIAVE	T5Z	VENEZIA	VE
SAN MINIATO		TZ7	PISA	PI
SAN SEVERO		TUX	FOGGIA	FG
SANLURI	TWM		CAGLIARI	CA
SANREMO	TLN		IMPERIA	IM
SANSEPOLCRO		TZ8	AREZZO	AR
SANT'AGATA DI MILITELLO		TYL	MESSINA	ME
S.MARIA CAPUA VETERE		TE5	CASERTA	CE
SANTHIA'	TTG		VERCELLI	VC
SARONNO		TN6	VARESE	VA
SARZANA	TLP	LE	SPEZIA	SP
SASSARI	TWN		SASSARI	SS

Specifiche tecniche richieste di registrazione e adempimenti successivi per i contratti di locazione e affitto di immobili (Modello RLI) Allegato A

	SASSUOLO	TG4	MODENA	MO
	SAVIGLIANO	TTH	CUNEO	CN
	SAVONA	TLQ	SAVONA	SV
	SCHIO	T6A	VICENZA	VI
	SCIACCA	TYM	AGRIGENTO	AG
	SENIGALLIA	TQQ	ANCONA	AN
	SESTO SAN GIOVANNI	TPX	MILANO	2 MI2
	SIENA	TZ9	SIENA	SI
	SIRACUSA	TYN	SIRACUSA	SR
	SOAVE	T6B	VERONA	VR
	SONDRIO	TN7	SONDRIO	SO
	SORA	TJX	FROSINONE	FR
	SORESINA	TN8	CREMONA	CR
	SPOLETO	T3J	PERUGIA	PG
	STRADELLA	TN9	PAVIA	PV
	SULMONA	TAX	L'AQUILA	AQ
	SUSA	TTJ	TORINO	2 TO2
	SUZZARA	TPB	MANTOVA	MN
	TAORMINA	TYE	MESSINA	ME
	TARANTO	TUY	TARANTO	TA
	TEANO	TE6	CASERTA	CE
	TEMPIO PAUSANIA	TWP	SASSARI	SS
	TERAMO	TAS	TERAMO	TE
	TERMINI IMERESE	TYF	PALERMO	PA
	TERMOLI	TRJ	CAMPOBASSO	CB
	TERNI	T3K	TERNI	TR
	THIENE	T6C	VICENZA	VI
	TIONE DI TRENTO	T2J	TRENTO	TN
	TIVOLI	TJY	ROMA	3 RM3
	TOLENTINO	TQR	MACERATA	MC
	TOLMEZZO	TIL	UDINE	UD
	TORINO	1 TTK	TORINO	1 TO1
	TORINO	2 TTL	TORINO	2 TO2
	TORINO	3 TTM	TORINO	1 TO1
	TORINO	4 TTQ	TORINO	2 TO2
	TORTONA	TTV	ALESSANDRIA	AL
	TRANI TUZ	BARLETTA-ANDRIA-TRANI		BT
	TRAPANI	TYG	TRAPANI	TP
	TRENTO	T2K	TRENTO	TN
	TREVIGLIO	TPH	BERGAMO	BG
	TREVISO	T6D	TREVISO	TV
	TRIESTE	TIP	TRIESTE	TS
	UDINE	TIQ	UDINE	UD
	URBINO TQS	PESARO E	URBINO	PU
	VALDAGNO	T6E	VICENZA	VI
	VALLO DELLA LUCANIA	TE7	SALERNO	SA
	VARESE	TPJ	VARESE	VA
	VASTO	TA4	CHIETI	CH
	VELLETRI	TJ2	ROMA	3 RM3
	VENEZIA	1 T6F	VENEZIA	VE
	VENEZIA	2 T6G	VENEZIA	VE
	VERBANIA TTY	VERBANO CUSIO OSSOLA		VB
	VERCELLI	TTZ	VERCELLI	VC
	VEROLANUOVA	TPK	BRESCIA	BS
	VERONA	1 T6H	VERONA	VR
	VERONA	2 T6J	VERONA	VR
	VIAREGGIO	TZG	LUCCA	LU
	VIBO VALENTIA	TDP	VIBO VALENTIA	VV
	VICENZA	1 T6K	VICENZA	VI
	VICENZA	2 T6L	VICENZA	VI
	VIGEVANO	TPL	PAVIA	PV
	VIMERCATE	TPM	MONZA-BRIANZA	MB
	VITERBO	TJZ	VITERBO	VT
	VITTORIA	TYH	RAGUSA	RG
	VITTORIO VENETO	T6M	TREVISO	TV
	VOGHERA	TPQ	PAVIA	PV
source	<xs:simpleType name="DirezioniProvinciali"> <xs:annotation> <xs:documentation> ABBIATEGRASSO TMD MILANO 1 MI1 ACIREALE TXD CATANIA CT			

Specifiche tecniche richieste di registrazione e adempimenti successivi per i contratti di locazione e affitto di immobili (Modello RLI) Allegato A

ACQUI	TERME	TSD	ALESSANDRIA	AL
ADRIA		T5D	ROVIGO	RO
AGRIGENTO		TXE	AGRIGENTO	AG
AGROPOLI		TED	SALERNO	SA
ALBA		TSE	CUNEO	CN
ALBANO	LAZIALE	TJD	ROMA	3 RM3
ALBENGA		TLD	SAVONA	SV
ALESSANDRIA		TSF	ALESSANDRIA	AL
ANCONA		TQD	ANCONA	AN
AOSTA		T4D	AOSTA	AO
AREZZO		TZD	AREZZO	AR
ARIANO	IRPINO	TEE	AVELLINO	AV
ARONA		TSG	NOVARA	NO
ARZIGNANO		T5E	VICENZA	VI
ASCOLI	PICENO	TQE	ASCOLI PICENO	AP
ASTI		TSH	ASTI	AT
ATRI		TAD	TERAMO	TE
AUGUSTA		TXF	SIRACUSA	SR
AULLA	TZE	MASSA	CARRARA	MS
AVELLINO		TEF	AVELLINO	AV
AVERSA		TEG	CASERTA	CE
AVEZZANO		TAE	L'AQUILA	AQ
BADIA	POLESINE	T5F	ROVIGO	RO
BAGHERIA		TXG	PALERMO	PA
BARCELLONA	POZZO	GOTTO	TXH MESSINA	ME
BARI		TUE	BARI	BA
BARLETTA	TUG	BARLETTA-ANDRIA-TRANI		BT
BASSANO	DEL	GRAPPA	T5G VICENZA	VI
BELLUNO		T5H	BELLUNO	BL
BENEVENTO		TEH	BENEVENTO	BN
BERGAMO	1	TMF	BERGAMO	BG
BERGAMO	2	TMG	BERGAMO	BG
BIELLA		TSJ	BIELLA	BI
BOLOGNA	1	TGD	BOLOGNA	BO
BOLOGNA	2	TG6	BOLOGNA	BO
BOLZANO		TBD	BOLZANO	BZ
BORGO	SAN	LORENZO	TZF FIRENZE	FI
BORGO	VALSUGANA	T2D	TRENTO	TN
BORGOMANERO		TSK	NOVARA	NO
BORGOSIESA		TSL	VERCELLI	VC
BRA		TSM	CUNEO	CN
BRENO		TMH	BRESCIA	BS
BRESCIA	1	TMJ	BRESCIA	BS
BRESCIA	2	TMK	BRESCIA	BS
BRESSANONE-BRUNICO		TBE	BOLZANO	BZ
BRINDISI		TUH	BRINDISI	BR
BUSTO	ARSIZIO	TML	VARESE	VA
CAGLIARI	1	TWD	CAGLIARI	CA
CAGLIARI	2	TWE	CAGLIARI	CA
CALTAGIRONE		TXJ	CATANIA	CT
CALTANISSETTA		TXK	CALTANISSETTA	CL
CAMERINO		TQF	MACERATA	MC
CAMPOBASSO		TRD	CAMPOBASSO	CB
CANICATTI'		TXL	AGRIGENTO	AG
CANTU'		TMM	COMO	CO
CAPRINO	VERONESE	T5J	VERONA	VR
CARPI		TGG	MODENA	MO
CASALE	MONFERRATO	TSN	ALESSANDRIA	AL
CASALMAGGIORE		TMP	CREMONA	CR

Specifiche tecniche richieste di registrazione e adempimenti successivi per i contratti di locazione e affitto di immobili (Modello RLI) Allegato A

CASARANO		TUJ		LECCE		LE
CASERTA		TEJ		CASERTA		CE
CASORIA		TEK	NAPOLI		1	NA1
CASSINO		TJE		FROSINONE		FR
CASTEL	DI	SANGRO		TAF	L'AQUILA	AQ
CASTELFRANCO		VENETO		T5K	TREVISO	TV
CASTELLAMMARE	DI	STABIA		TEL	NAPOLI	2
CASTELNUOVO		GARFAGNANA		TZH	LUCCA	LU
CASTELVETRANO		TXM			TRAPANI	TP
CASTIGLIONE	DELLE	STIVIERE		TMQ	MANTOVA	MN
CASTROVILLARI		TDD			COSENZA	CS
CATANIA		TXN			CATANIA	CT
CATANZARO		TDE			CATANZARO	CZ
CAVALESE		T2E			TRENTO	TN
CEFALU'		TXP			PALERMO	PA
CENTO		TGH			FERRARA	FE
CERIGNOLA		TUK			FOGGIA	FG
CERVIGNANO	DEL		FRIULI	TID	UDINE	UD
CESENA		TGJ			FORLI'	FO
CHATILLON		T4E			AOSTA	AO
CHIARI		TMR			BRESCIA	BS
CHIAVARI		TLF			GENOVA	GE
CHIERI	TSQ		TORINO			1
CHIETI		TAH			CHIETI	CH
CHIOGGIA		T5L			VENEZIA	VE
CHIVASSO		TST	TORINO			2
CINISELLO	BALSAMO		TPY	MILANO		2
CIRIE'	TSU		TORINO			2
CITTA'	DI	CASTELLO		T3D	PERUGIA	
CITTADELLA		T5M			PADOVA	PD
CIVITAVECCHIA		TJF	ROMA			1
CLES		T2F			TRENTO	TN
CLUSONE		TMU			BERGAMO	BG
CODOGNO		TMV			LODI	LO
COMACCHIO		TGK			FERRARA	FE
COMO		TMX			COMO	CO
CONEGLIANO		T5N			TREVISO	TV
CORTEOLONA		TMY			PAVIA	PV
COSENZA		TDF			COSENZA	CS
COSSATO		TSX			BIELLA	BI
CREMA		TMZ			CREMONA	CR
CREMONA		TM2			CREMONA	CR
CROTONE		TDG			CROTONE	KR
CUNEO		TSY			CUNEO	CN
CUORGNE'		TSZ	TORINO			2
DESIO		TM3		MONZA-BRIANZA		
DOMODOSSOLA	TS2		VERBANO	CUSIO	OSSOLA	
EBOLI		TEM			SALERNO	SA
EMPOLI		TZJ			FIRENZE	FI
ENNA		TXQ			ENNA	EN
ERBA		TM5			COMO	CO
ESTE		T5P			PADOVA	PD
FABRIANO		TQG			ANCONA	AN
FAENZA		TGL			RAVENNA	RA
FANO	TQH		PESARO		URBINO	PU
FELTRE		T5Q			BELLUNO	BL
FERMO		TQJ			FERMO	FM
FERRARA		TG5			FERRARA	FE
FIDENZA		TGM			PARMA	PR

Specifiche tecniche richieste di registrazione e adempimenti successivi per i contratti di locazione e affitto di immobili (Modello RLI) Allegato A

FIORENZUOLA		D'ARDA	TGN	PIACENZA	PC
FIRENZE	1		TZK	FIRENZE	FI
FIRENZE	2		TZL	FIRENZE	FI
FOGGIA		TUL		FOGGIA	FG
FOLIGNO		T3E		PERUGIA	PG
FORLI'		TGP		FORLI'	FO
FORMIA		TJG		LATINA	LT
FOSSANO		TS3		CUNEO	CN
FRASCATI		TJH	ROMA		RM3
FROSINONE		TJJ		FROSINONE	FR
GALLARATE		TM6		VARESE	VA
GALLIPOLI		TUM		LECCE	LE
GARDONE	VAL	TROMPIA		TM7	BRESCIA
GAVIRATE		TM8		VARESE	VA
GELA		TXR		CALTANISSETTA	CL
GEMONA	DEL		FRIULI	TIE	UDINE
GENOVA	1		TLG	GENOVA	GE
GENOVA	2		TLH	GENOVA	GE
GIARRE		TXS		CATANIA	CT
GIOIA	DEL	COLLE		TUN	BARI
GIULIANOVA		TAI		TERAMO	TE
GORGONZOLA		TM9	MILANO		MI2
GORIZIA		TIF		GORIZIA	GO
GROSSETO		TZN		GROSSETO	GR
GUALDO	TADINO		T3F	PERUGIA	PG
GUASTALLA	TGQ		REGGIO	EMILIA	RE
IGLESIAS		TWF		CAGLIARI	CA
IMOLA		TGR		BOLOGNA	BO
IMPERIA		TLK		IMPERIA	IM
ISCHIA	TEP		NAPOLI		NA1
ISERNIA		TRF		ISERNIA	IS
IVREA	TS4		TORINO		TO2
JESI		TQK		ANCONA	AN
L'AQUILA		TAJ		L'AQUILA	AQ
LA	SPEZIA	TLL	LA	SPEZIA	SP
LAGONEGRO		TCD		POTENZA	PZ
LAMEZIA	TERME		TDH	CATANZARO	CZ
LANCIANO		TAK		CHIETI	CH
LANUSEI		TWG		NUORO	NU
LARINO		TRH		CAMPOBASSO	CB
LATINA		TJK		LATINA	LT
LATISANA		TIG		UDINE	UD
LECCE		TUP		LECCE	LE
LECCO		TNB		LECCO	LC
LEGNAGO		T5R		VERONA	VR
LEGNANO		TNC	MILANO		MI2
LENTINI		TXT		SIRACUSA	SR
LICATA		TXU		AGRIGENTO	AG
LIVORNO		TZP		LIVORNO	LI
LOCRI	TDJ		REGGIO	CALABRIA	RC
LODI		TND		LODI	LO
LUCCA		TZQ		LUCCA	LU
LUCERA		TUR		FOGGIA	FG
LUGO		TGS		RAVENNA	RA
LUINO		TNF		VARESE	VA
MACERATA		TQL		MACERATA	MC
MAGENTA		TNG	MILANO		MI1
MAGLIE		TUS		LECCE	LE
MANFREDONIA		TUT		FOGGIA	FG

Specifiche tecniche richieste di registrazione e adempimenti successivi per i contratti di locazione e affitto di immobili (Modello RLI) Allegato A

MANIAGO		TIH	PORDENONE	PN
MANTOVA		TNH	MANTOVA	MN
MARSALA		TXV	TRAPANI	TP
MASSA-CARRARA		TZR	MASSA CARRARA	MS
MATERA		TCF	MATERA	MT
MELFI		TCG	POTENZA	PZ
MENAGGIO		TNJ	COMO	CO
MERANO		TBF	BOLZANO	BZ
MERATE		TNK	LECCO	LC
MESSINA		TXX	MESSINA	ME
MILANO	1	TNL	MILANO	1 MI1
MILANO	2	TNM	MILANO	2 MI2
MILANO	3	TNN	MILANO	2 MI2
MILANO	4	TNP	MILANO	1 MI1
MILANO	5	TNQ	MILANO	1 MI1
MILANO	6	TNR	MILANO	2 MI2
MILAZZO		TXY	MESSINA	ME
MIRANDOLA		TGT	MODENA	MO
MISTRETTA		TX2	MESSINA	ME
MODENA		TGU	MODENA	MO
MODICA		TX3	RAGUSA	RG
MONCALIERI		TS5	TORINO	1 TO1
MONDOVI'		TS6	CUNEO	CN
MONFALCONE		TIJ	GORIZIA	GO
MONTEBELLUNA		T5S	TREVISO	TV
MONTEPULCIANO		TZS	SIENA	SI
MONTEVARCHI		TZT	AREZZO	AR
MONTICHIARI		TNS	BRESCIA	BS
MONZA		TNT	MONZA-BRIANZA	MB
MORBEGNO		TNX	SONDRIO	SO
MORTARA		TNY	PAVIA	PV
NAPOLI	1	TER	NAPOLI	1 NA1
NAPOLI	2	TES	NAPOLI	1 NA1
NAPOLI	3	TET	NAPOLI	2 NA2
NICOSIA		TX4	ENNA	EN
NIZZA	MONFERRATO		TS7 ASTI	AT
NOLA	TEV		NAPOLI	2 NA2
NOTO		TX5	SIRACUSA	SR
NOVARA		TS8	NOVARA	NO
NOVI	LIGURE		TS9 ALESSANDRIA	AL
NUORO		TWH	NUORO	NU
OLBIA		TWJ	SASSARI	SS
ORBETELLO		TZU	GROSSETO	GR
ORISTANO		TWK	ORISTANO	OR
ORTONA		TAM	CHIETI	CH
ORVIETO		T3G	TERNI	TR
OSTUNI		TUV	BRINDISI	BR
OZIERI		TWL	SASSARI	SS
PADOVA	1		T5T PADOVA	PD
PADOVA	2		T5U PADOVA	PD
PAGANI		TEX	SALERNO	SA
PALERMO	1		TX6 PALERMO	PA
PALERMO	2		TX7 PALERMO	PA
PALESTRINA		TJL	ROMA	3 RM3
PALMI	TDK		REGGIO CALABRIA	RC
PAOLA		TDL	COSENZA	CS
PARMA		TGV	PARMA	PR
PATTI		TX9	MESSINA	ME
PAVIA		TNZ	PAVIA	PV

Specifiche tecniche richieste di registrazione e adempimenti successivi per i contratti di locazione e affitto di immobili (Modello RLI) Allegato A

PERUGIA		T3H		PERUGIA		PG
PESARO	TQM		PESARO	E	URBINO	PU
PESCARA		TAU		PESCARA		PE
PESCIA		TZV		PISTOIA		PT
PIACENZA		TGX		PIACENZA		PC
PIEDIMONTE		MATESE	TEY	CASERTA		CE
PIETRASANTA		TZX		LUCCA		LU
PIEVE	DI	CADORE	T5V	BELLUNO		BL
PINEROLO		TTB	TORINO	1		TO1
PIOMBINO		TZY		LIVORNO		LI
PISA		TZZ		PISA		PI
PISTICCI		TCJ		MATERA		MT
PISTOIA		TZ2		PISTOIA		PT
POGGIBONSI		TZ3		SIENA		SI
POMEZIA		TJV	ROMA	2		RM2
PONTE	SAN	PIETRO	TN2	BERGAMO		BG
PONTEREDERA		TZ4		PISA		PI
PORDENONE		TIK		PORDENONE		PN
PORTOFERRAIO		TZ5		LIVORNO		LI
PORTOGRUARO		T5X		VENEZIA		VE
POTENZA		TCK		POTENZA		PZ
POZZUOLI		TEZ	NAPOLI	1		NA1
PRATO		TZ6		PRATO		PO
RAGUSA	TYK		REGGIO	EMILIA		RG
RAPALLO		TLM		GENOVA		GE
RAVENNA		TGZ		RAVENNA		RA
RECANATI		TQN		MACERATA		MC
REGGIO	CALABRIA	TDM	REGGIO	CALABRIA		RC
REGGIO	EMILIA	TG2	REGGIO	EMILIA		RE
RHO	TN3		MILANO	2		M2
RIETI		TJM		RIETI		RI
RIMINI		TG3		RIMINI		RN
RIVA	DEL	GARDA	T2G	TRENTO		TN
RIVOLI	TTD		TORINO	2		TO2
ROMA	1	TJN	ROMA	1		RM1
ROMA	2	TJP	ROMA	1		RM1
ROMA	3	TJQ	ROMA	1		RM1
ROMA	4	TJR	ROMA	3		RM3
ROMA	5	TJS	ROMA	2		RM2
ROMA	6	TJT	ROMA	2		RM2
ROMA	7	TJU	ROMA	2		RM2
ROMANO	DI	LOMBARDIA	TN4	BERGAMO		BG
ROSSANO		TDN		COSENZA		CS
ROVERETO		T2H		TRENTO		TN
ROVIGO		T5Y		ROVIGO		RO
S.ANGELO	DEI	LOMBARDI	TE4	AVELLINO		AV
S.BENEDETTO	DEL	TRONTO	TQP	ASCOLI	PICENO	AP
SALA	CONSILINA		TE2	SALERNO		SA
SALERNO		TE3		SALERNO		SA
SALO'		TN5		BRESCIA		BS
SALUZZO		TTF		CUNEO		CN
SAN	DONA'	DI	PIAVE	T5Z	VENEZIA	VE
SAN	MINIATO		TZ7		PISA	PI
SAN	SEVERO		TUX		FOGGIA	FG
SANLURI		TWM		CAGLIARI		CA
SANREMO		TLN		IMPERIA		IM
SANSEPOLCRO		TZ8		AREZZO		AR
SANT'AGATA	DI	MILITELLO	TYL	MESSINA		ME
S.MARIA	CAPUA	VETERE	TE5	CASERTA		CE

Specifiche tecniche richieste di registrazione e adempimenti successivi per i contratti di locazione e affitto di immobili (Modello RLI) Allegato A

SANTHIA'		TTG		VERCELLI		VC
SARONNO		TN6		VARESE		VA
SARZANA		TLP	LE	SPEZIA		SP
SASSARI		TWN		SASSARI		SS
SASSUOLO		TG4		MODENA		MO
SAVIGLIANO		TTH		CUNEO		CN
SAVONA		TLQ		SAVONA		SV
SCHIO		T6A		VICENZA		VI
SCIACCA		TYM		AGRIGENTO		AG
SENIGALLIA		TQQ		ANCONA		AN
SESTO	SAN	GIOVANNI	TPX	MILANO	2	MI2
SIENA		TZ9		SIENA		SI
SIRACUSA		TYN		SIRACUSA		SR
SOAVE		T6B		VERONA		VR
SONDRIO		TN7		SONDRIO		SO
SORA		TJX		FROSINONE		FR
SORESINA		TN8		CREMONA		CR
SPOLETO		T3J		PERUGIA		PG
STRADELLA		TN9		PAVIA		PV
SULMONA		TAX		L'AQUILA		AQ
SUSA	TTJ		TORINO		2	TO2
SUZZARA		TPB		MANTOVA		MN
TAORMINA		TYE		MESSINA		ME
TARANTO		TUY		TARANTO		TA
TEANO		TE6		CASERTA		CE
TEMPIO	PAUSANIA		TWP	SASSARI		SS
TERAMO		TAS		TERAMO		TE
TERMINI	IMERESE		TYF	PALERMO		PA
TERMOLI		TRJ		CAMPOBASSO		CB
TERNI		T3K		TERNI		TR
THIENE		T6C		VICENZA		VI
TIONE	DI	TRENTO		T2J	TRENTO	TN
TIVOLI	TJY		ROMA		3	RM3
TOLENTINO		TQR		MACERATA		MC
TOLMEZZO		TIL		UDINE		UD
TORINO	1	TTK		TORINO	1	TO1
TORINO	2	TTL		TORINO	2	TO2
TORINO	3	TTM		TORINO	1	TO1
TORINO	4	TTQ		TORINO	2	TO2
TORTONA		TTV		ALESSANDRIA		AL
TRANI	TUZ		BARLETTA-ANDRIA-TRANI			BT
TRAPANI		TYG		TRAPANI		TP
TRENTO		T2K		TRENTO		TN
TREVIGLIO		TPH		BERGAMO		BG
TREVISO		T6D		TREVISO		TV
TRIESTE		TIP		TRIESTE		TS
UDINE		TIQ		UDINE		UD
URBINO	TQS	PESARO		E	URBINO	PU
VALDAGNO		T6E		VICENZA		VI
VALLO DELLA		LUCANIA	TE7	SALERNO		SA
VARESE		TPJ		VARESE		VA
VASTO		TA4		CHIETI		CH
VELLETRI	TJ2		ROMA		3	RM3
VENEZIA	1		T6F	VENEZIA		VE
VENEZIA	2		T6G	VENEZIA		VE
VERBANIA	TTY	VERBANO		CUSIO	OSSOLA	VB
VERCELLI		TTZ		VERCELLI		VC
VEROLANUOVA		TPK		BRESCIA		BS
VERONA	1		T6H	VERONA		VR

Specifiche tecniche richieste di registrazione e adempimenti successivi per i contratti di locazione e affitto di immobili (Modello RLI) Allegato A

VERONA	2		T6J	VERONA	VR
VIAREGGIO		TZG		LUCCA	LU
VIBO	VALENTIA	TDP	VIBO	VALENTIA	VV
VICENZA	1		T6K	VICENZA	VI
VICENZA	2		T6L	VICENZA	VI
VIGEVANO		TPL		PAVIA	PV
VIMERCATE		TPM		MONZA-BRIANZA	MB
VITERBO		TJZ		VITERBO	VT
VITTORIA		TYH		RAGUSA	RG
VITTORIO	VENETO		T6M	TREVISO	TV
VOGHERA		TPQ		PAVIA	PV

`</xs:documentation>`

```

</xs:annotation>
<xs:restriction base="xs:string">
  <xs:enumeration value="AG"/>
  <xs:enumeration value="AL"/>
  <xs:enumeration value="AN"/>
  <xs:enumeration value="AO"/>
  <xs:enumeration value="AP"/>
  <xs:enumeration value="AQ"/>
  <xs:enumeration value="AR"/>
  <xs:enumeration value="AT"/>
  <xs:enumeration value="AV"/>
  <xs:enumeration value="BA"/>
  <xs:enumeration value="BG"/>
  <xs:enumeration value="BI"/>
  <xs:enumeration value="BL"/>
  <xs:enumeration value="BN"/>
  <xs:enumeration value="BO"/>
  <xs:enumeration value="BR"/>
  <xs:enumeration value="BS"/>
  <xs:enumeration value="BT"/>
  <xs:enumeration value="BZ"/>
  <xs:enumeration value="CA"/>
  <xs:enumeration value="CB"/>
  <xs:enumeration value="CE"/>
  <xs:enumeration value="CH"/>
  <xs:enumeration value="CL"/>
  <xs:enumeration value="CN"/>
  <xs:enumeration value="CO"/>
  <xs:enumeration value="CR"/>
  <xs:enumeration value="CS"/>
  <xs:enumeration value="CT"/>
  <xs:enumeration value="CZ"/>
  <xs:enumeration value="EN"/>
  <xs:enumeration value="FE"/>
  <xs:enumeration value="FG"/>
  <xs:enumeration value="FI"/>
  <xs:enumeration value="FM"/>
  <xs:enumeration value="FO"/>
  <xs:enumeration value="FR"/>
  <xs:enumeration value="GE"/>
  <xs:enumeration value="GO"/>
  <xs:enumeration value="GR"/>
  <xs:enumeration value="IM"/>
  <xs:enumeration value="IS"/>
  <xs:enumeration value="KR"/>
  <xs:enumeration value="LC"/>
  <xs:enumeration value="LE"/>

```

Specifiche tecniche richieste di registrazione e adempimenti successivi per i contratti di locazione e affitto di immobili (Modello RLI) Allegato A

<xs:enumeration	value="LI"/>
<xs:enumeration	value="LO"/>
<xs:enumeration	value="LT"/>
<xs:enumeration	value="LU"/>
<xs:enumeration	value="MB"/>
<xs:enumeration	value="MC"/>
<xs:enumeration	value="ME"/>
<xs:enumeration	value="MI1"/>
<xs:enumeration	value="MI2"/>
<xs:enumeration	value="MN"/>
<xs:enumeration	value="MO"/>
<xs:enumeration	value="MS"/>
<xs:enumeration	value="MT"/>
<xs:enumeration	value="NA1"/>
<xs:enumeration	value="NA2"/>
<xs:enumeration	value="NO"/>
<xs:enumeration	value="NU"/>
<xs:enumeration	value="OR"/>
<xs:enumeration	value="PA"/>
<xs:enumeration	value="PC"/>
<xs:enumeration	value="PD"/>
<xs:enumeration	value="PE"/>
<xs:enumeration	value="PG"/>
<xs:enumeration	value="PI"/>
<xs:enumeration	value="PN"/>
<xs:enumeration	value="PO"/>
<xs:enumeration	value="PR"/>
<xs:enumeration	value="PT"/>
<xs:enumeration	value="PU"/>
<xs:enumeration	value="PV"/>
<xs:enumeration	value="PZ"/>
<xs:enumeration	value="RA"/>
<xs:enumeration	value="RC"/>
<xs:enumeration	value="RE"/>
<xs:enumeration	value="RG"/>
<xs:enumeration	value="RI"/>
<xs:enumeration	value="RM1"/>
<xs:enumeration	value="RM2"/>
<xs:enumeration	value="RM3"/>
<xs:enumeration	value="RN"/>
<xs:enumeration	value="RO"/>
<xs:enumeration	value="SA"/>
<xs:enumeration	value="SI"/>
<xs:enumeration	value="SO"/>
<xs:enumeration	value="SP"/>
<xs:enumeration	value="SR"/>
<xs:enumeration	value="SS"/>
<xs:enumeration	value="SV"/>
<xs:enumeration	value="TA"/>
<xs:enumeration	value="TE"/>
<xs:enumeration	value="TN"/>
<xs:enumeration	value="TO1"/>
<xs:enumeration	value="TO2"/>
<xs:enumeration	value="TP"/>
<xs:enumeration	value="TR"/>
<xs:enumeration	value="TS"/>
<xs:enumeration	value="TV"/>
<xs:enumeration	value="UD"/>
<xs:enumeration	value="VA"/>

	<pre><xs:enumeration value="VB"/> <xs:enumeration value="VC"/> <xs:enumeration value="VE"/> <xs:enumeration value="VI"/> <xs:enumeration value="VR"/> <xs:enumeration value="VT"/> <xs:enumeration value="VV"/> </xs:restriction> </xs:simpleType></pre>		<pre>value="VB"/> value="VC"/> value="VE"/> value="VI"/> value="VR"/> value="VT"/> value="VV"/></pre>
--	--	--	--

simpleType FileType_Type

namespace	urn:www.agenziaentrate.gov.it:specificheTecniche:sco:reg:v1		
type	restriction of xs:string		
properties	base xs:string		
used by	element FileAttachment_Type/FileType		
facets	Kind	Value	annotation
	enumeration	application/pdf	
	enumeration	image/tif	
	enumeration	image/tiff	
source	<pre><xs:simpleType name="FileType_Type"> <xs:restriction base="xs:string"> <xs:enumeration value="application/pdf"/> <xs:enumeration value="image/tif"/> <xs:enumeration value="image/tiff"/> </xs:restriction> </xs:simpleType></pre>		

simpleType ImpegnoPresentazione_Type

namespace	urn:www.agenziaentrate.gov.it:specificheTecniche:sco:reg:v1		
type	restriction of DatoNP_Type		
properties	base cm:DatoNP_Type		
used by	element ImpegnoATrasmettere_Type/ImpegnoATrasmettere		
facets	Kind	Value	annotation
	pattern	1 2	
	enumeration	1	documentation <![CDATA[la dichiarazione e' stata predisposta dal contribuente]]>
	enumeration	2	documentation <![CDATA[la dichiarazione e' stata predisposta da chi effettua l'invio]]>
annotation	documentation dichiarazione predisposta dal contribuente(1),predisposta da chi effettua l'invio(2)		
source	<pre><xs:simpleType name="ImpegnoPresentazione_Type"> <xs:annotation> <xs:documentation>dichiarazione predisposta dal contribuente(1),predisposta da chi effettua l'invio(2)</xs:documentation> </xs:annotation> <xs:restriction base="cm:DatoNP_Type"> <xs:pattern value="1 2"/> <xs:enumeration value="1"> <xs:annotation> <xs:documentation><![CDATA[la dichiarazione e' stata predisposta dal</pre>		

	<pre> contribuente]]></xs:documentation> </xs:annotation> </xs:enumeration> <xs:enumeration value="2"> <xs:annotation> <xs:documentation><![CDATA[la dichiarazione e' stata predisposta da chi effettua l'invio]]></xs:documentation> </xs:annotation> </xs:enumeration> </xs:restriction> </xs:simpleType> </pre>
--	---

simpleType OggettoLocazione_Type

namespace	urn:www.agenziaentrate.gov.it:specificheTecniche:sco:reg:v1		
type	restriction of DatoNU_Type		
properties	base cm:DatoNU_Type		
facets	Kind	Value	annotation
	maxLength	2	
	pattern	(\[1-9][1-9][0-9]*	
	enumeration	1	documentation <![CDATA[Fondi rustici]]>
	enumeration	2	documentation <![CDATA[Immobili urbani]]>
	enumeration	3	documentation <![CDATA[Altri immobili]]>
	enumeration	4	documentation <![CDATA[Leasing di immobili abitativi]]>
	enumeration	5	documentation <![CDATA[Leasing di immobili strumentali]]>
	enumeration	6	documentation <![CDATA[Leasing di immobili strumentali con esercizio dell'opzione per l'assoggettamento all'IVA]]>
	enumeration	7	documentation <![CDATA[Leasing di altro tipo]]>
	enumeration	8	documentation <![CDATA[Locazione di fabbricati abitativi effettuata da costruttori]]>
	enumeration	9	documentation <![CDATA[Locazione di immobili strumentali]]>
	enumeration	10	documentation <![CDATA[Locazione di immobili strumentali con esercizio dell'opzione per l'assoggettamento all'IVA]]>
	enumeration	11	documentation <![CDATA[Locazione di immobili abitativi ex art 6 L 133/99]]>
	enumeration	12	documentation <![CDATA[Locazione di immobili strumentali ex art 6 L 133/99]]>
	enumeration	13	documentation <![CDATA[Locazione di altri immobili ex art 6 L 133/99]]>
	enumeration	14	documentation <![CDATA[Locazione di immobili abitativi ex art 10, c. 2, DPR 633/72]]>
	enumeration	15	documentation <![CDATA[Locazione di immobili strumentali ex art 10, c. 2, DPR 633/72]]>
	enumeration	16	documentation <![CDATA[Locazione di altri immobili abitativi ex art 10, c. 2, DPR 633/72]]>
	enumeration	17	documentation <![CDATA[Locazione di immobili strumentali qualora il locatore non abbia la soggettivita' all'IVA]]>
annotation	documentation tabella di 17 elementi		
source	<pre> <xs:simpleType name="OggettoLocazione_Type"> <xs:annotation> <xs:documentation>tabella di 17 elementi</xs:documentation> </xs:annotation> </pre>		

Specifiche tecniche richieste di registrazione e adempimenti successivi per i contratti di locazione e affitto di immobili (Modello RLI) Allegato A

<pre> <xs:restriction <xs:maxLength <xs:enumeration <xs:annotation> <xs:documentation><![CDATA[Fondi </xs:annotation> </xs:enumeration> <xs:enumeration <xs:annotation> <xs:documentation><![CDATA[Immobili </xs:annotation> </xs:enumeration> <xs:enumeration <xs:annotation> <xs:documentation><![CDATA[Altri </xs:annotation> </xs:enumeration> <xs:enumeration <xs:annotation> <xs:documentation><![CDATA[Leasing di immobili abitativi]]></xs:documentation> </xs:annotation> </xs:enumeration> <xs:enumeration <xs:annotation> <xs:documentation><![CDATA[Leasing di immobili strumentali]]></xs:documentation> </xs:annotation> </xs:enumeration> <xs:enumeration <xs:annotation> <xs:documentation><![CDATA[Leasing di immobili strumentali con esercizio dell'opzione per l'assoggettamento all'IVA]]></xs:documentation> </xs:annotation> </xs:enumeration> <xs:enumeration <xs:annotation> <xs:documentation><![CDATA[Leasing di altro tipo]]></xs:documentation> </xs:annotation> </xs:enumeration> <xs:enumeration <xs:annotation> <xs:documentation><![CDATA[Locazione di fabbricati abitativi effettuata da costruttori]]></xs:documentation> </xs:annotation> </xs:enumeration> <xs:enumeration <xs:annotation> <xs:documentation><![CDATA[Locazione di immobili strumentali]]></xs:documentation> </xs:annotation> </xs:enumeration> <xs:enumeration <xs:annotation> <xs:documentation><![CDATA[Locazione di immobili strumentali con esercizio dell'opzione per l'assoggettamento all'IVA]]></xs:documentation> </xs:annotation> </xs:enumeration> <xs:enumeration <xs:annotation> <xs:documentation><![CDATA[Locazione di immobili abitativi ex art 6 L 133/99]]></xs:documentation> </pre>	<pre> base="cm:DatoNU_Type" value="2"/> value="1"> rustici]]></xs:documentation> value="2"> urbani]]></xs:documentation> value="3"> immobili]]></xs:documentation> value="4"> Leasing di immobili abitativi]]></xs:documentation> value="5"> Leasing di immobili strumentali]]></xs:documentation> value="6"> Leasing di immobili strumentali con esercizio dell'opzione all'IVA]]></xs:documentation> value="7"> Leasing di altro tipo]]></xs:documentation> value="8"> Locazione di fabbricati abitativi effettuata da costruttori]]></xs:documentation> value="9"> Locazione di immobili strumentali]]></xs:documentation> value="10"> Locazione di immobili strumentali con esercizio dell'opzione all'IVA]]></xs:documentation> value="11"> Locazione di immobili abitativi ex art 6 L 133/99]]></xs:documentation> </pre>
--	--

	<pre> </xs:annotation> </xs:enumeration> <xs:enumeration value="12"> <xs:annotation> <xs:documentation><![CDATA[Locazione di immobili strumentali ex art 6 L 133/99]]></xs:documentation> </xs:annotation> </xs:enumeration> <xs:enumeration value="13"> <xs:annotation> <xs:documentation><![CDATA[Locazione di altri immobili ex art 6 L 133/99]]></xs:documentation> </xs:annotation> </xs:enumeration> <xs:enumeration value="14"> <xs:annotation> <xs:documentation><![CDATA[Locazione di immobili abitativi ex art 10, c. 2, DPR 633/72]]></xs:documentation> </xs:annotation> </xs:enumeration> <xs:enumeration value="15"> <xs:annotation> <xs:documentation><![CDATA[Locazione di immobili strumentali ex art 10, c. 2, DPR 633/72]]></xs:documentation> </xs:annotation> </xs:enumeration> <xs:enumeration value="16"> <xs:annotation> <xs:documentation><![CDATA[Locazione di altri immobili abitativi ex art 10, c. 2, DPR 633/72]]></xs:documentation> </xs:annotation> </xs:enumeration> <xs:enumeration value="17"> <xs:annotation> <xs:documentation><![CDATA[Locazione di immobili strumentali qualora il locatore non abbia la soggettivita' all'IVA]]></xs:documentation> </xs:annotation> </xs:enumeration> </xs:restriction> </xs:simpleType> </pre>
--	---

simpleType PENonTavolare_Type

namespace	urn:www.agenziaentrate.gov.it:specificheTecniche:sco:reg:v1
type	union of (reg:ProvinciItalianeNonTavolare , Estero)
used by	element Luogo_Type/Provincia
annotation	documentation Tipo semplice costituito dalle sigle delle provincie italiane in vigore con esclusione di quelle in vigore nel catasto tavolare e dalla sigla "EE" che indica un paese estero.
source	<pre> <xs:simpleType name="PENonTavolare_Type"> <xs:annotation> <xs:documentation>Tipo semplice costituito dalle sigle delle provincie italiane in vigore con esclusione di quelle in vigore nel catasto tavolare e dalla sigla "EE" che indica un paese estero.</xs:documentation> </xs:annotation> <xs:union memberTypes="reg:ProvinciItalianeNonTavolare cm:Estero"/> </pre>

	</xs:simpleType>
--	------------------

simpleType PorzioneImmobile_Type

namespace	urn:www.agenziaentrate.gov.it:specificheTecniche:sco:reg:v1		
type	restriction of DatoAN_Type		
properties	base cm:DatoAN_Type		
used by	elements	Documento_RLI_Type/Immobili/PrimoModulo/Immobile/PorzioneImmobile Documento_RLI_Type/Immobili/Modulo/Immobile/PorzioneImmobile	
facets	Kind	Value	annotation
	length	1	
	pattern	([0-9A-Z-] \"){1}([0-9A-Z&:] ' \- \. \, \s / \^ \(\) \) \À \È \Ò \Ù \" \ \+)*	
	enumeration	I	documentation <![CDATA[immobile intero]]>
	enumeration	P	documentation <![CDATA[porzione di immobile]]>
annotation	documentation I/P (Intero/Porzione)		
source	<pre> <xs:simpleType name="PorzioneImmobile_Type"> <xs:annotation> <xs:documentation>I/P (Intero/Porzione)</xs:documentation> </xs:annotation> <xs:restriction base="cm:DatoAN_Type"> <xs:length value="1"/> <xs:enumeration value="I"> <xs:annotation> <xs:documentation><![CDATA[immobile intero]]></xs:documentation> </xs:annotation> </xs:enumeration> <xs:enumeration value="P"> <xs:annotation> <xs:documentation><![CDATA[porzione di immobile]]></xs:documentation> </xs:annotation> </xs:enumeration> </xs:restriction> </xs:simpleType> </pre>		

simpleType ProvincialiItalianeCatastoTavolare

namespace	urn:www.agenziaentrate.gov.it:specificheTecniche:sco:reg:v1		
type	restriction of xs:string		
properties	base xs:string		
used by	simpleType	PRTavolare_Type	
facets	Kind	Value	annotation
	enumeration	BL	
	enumeration	BS	
	enumeration	BZ	
	enumeration	GO	
	enumeration	TN	
	enumeration	TS	

Specifiche tecniche richieste di registrazione e adempimenti successivi per i contratti di locazione e affitto di immobili (Modello RLI) Allegato A

	enumeration UD enumeration VI																
annotation	documentation Elenco delle provincie italiane in vigore nel catasto tavolare , valori ammessi: <table style="margin-left: auto; margin-right: auto;"> <tr><td>Belluno</td><td>BL</td></tr> <tr><td>Brescia</td><td>BS</td></tr> <tr><td>Bolzano</td><td>BZ</td></tr> <tr><td>Gorizia</td><td>GO</td></tr> <tr><td>Trento</td><td>TN</td></tr> <tr><td>Trieste</td><td>TS</td></tr> <tr><td>Udine</td><td>UD</td></tr> <tr><td>Vicenza</td><td>VI</td></tr> </table>	Belluno	BL	Brescia	BS	Bolzano	BZ	Gorizia	GO	Trento	TN	Trieste	TS	Udine	UD	Vicenza	VI
Belluno	BL																
Brescia	BS																
Bolzano	BZ																
Gorizia	GO																
Trento	TN																
Trieste	TS																
Udine	UD																
Vicenza	VI																
source	<pre> <xs:simpleType name="ProvincieItalianeCatastoTavolare"> <xs:annotation> <xs:documentation> Elenco delle provincie italiane in vigore nel catasto tavolare , valori ammessi: <table style="margin-left: auto; margin-right: auto;"> <tr><td>Belluno</td><td>BL</td></tr> <tr><td>Brescia</td><td>BS</td></tr> <tr><td>Bolzano</td><td>BZ</td></tr> <tr><td>Gorizia</td><td>GO</td></tr> <tr><td>Trento</td><td>TN</td></tr> <tr><td>Trieste</td><td>TS</td></tr> <tr><td>Udine</td><td>UD</td></tr> <tr><td>Vicenza</td><td>VI</td></tr> </table> </xs:documentation> </xs:annotation> <xs:restriction base="xs:string"> <xs:enumeration value="BL"/> <xs:enumeration value="BS"/> <xs:enumeration value="BZ"/> <xs:enumeration value="GO"/> <xs:enumeration value="TN"/> <xs:enumeration value="TS"/> <xs:enumeration value="UD"/> <xs:enumeration value="VI"/> </xs:restriction> </xs:simpleType> </pre>	Belluno	BL	Brescia	BS	Bolzano	BZ	Gorizia	GO	Trento	TN	Trieste	TS	Udine	UD	Vicenza	VI
Belluno	BL																
Brescia	BS																
Bolzano	BZ																
Gorizia	GO																
Trento	TN																
Trieste	TS																
Udine	UD																
Vicenza	VI																

simpleType ProvincieItalianeNonTavolare

namespace	urn:www.agenziaentrate.gov.it:specificheTecniche:sco:reg:v1												
type	restriction of xs:string												
properties	base xs:string												
used by	simpleType PENonTavolare_Type												
facets	<table style="width: 100%;"> <tr> <td>Kind</td> <td>Value</td> <td>annotation</td> </tr> <tr> <td>enumeration</td> <td>AG</td> <td></td> </tr> <tr> <td>enumeration</td> <td>AL</td> <td></td> </tr> <tr> <td>enumeration</td> <td>AN</td> <td></td> </tr> </table>	Kind	Value	annotation	enumeration	AG		enumeration	AL		enumeration	AN	
Kind	Value	annotation											
enumeration	AG												
enumeration	AL												
enumeration	AN												

Specifiche tecniche richieste di registrazione e adempimenti successivi per i contratti di locazione e affitto di immobili (Modello RLI) Allegato A

enumeration	AO
enumeration	AP
enumeration	AQ
enumeration	AR
enumeration	AT
enumeration	AV
enumeration	BA
enumeration	BG
enumeration	BI
enumeration	BL
enumeration	BN
enumeration	BO
enumeration	BR
enumeration	BS
enumeration	BT
enumeration	CA
enumeration	CB
enumeration	CE
enumeration	CH
enumeration	CI
enumeration	CL
enumeration	CN
enumeration	CO
enumeration	CR
enumeration	CS
enumeration	CT
enumeration	CZ
enumeration	EN
enumeration	FC
enumeration	FE
enumeration	FG
enumeration	FI
enumeration	FM
enumeration	FR
enumeration	GE
enumeration	GR
enumeration	IM
enumeration	IS
enumeration	KR
enumeration	LC
enumeration	LE
enumeration	LI

Specifiche tecniche richieste di registrazione e adempimenti successivi per i contratti di locazione e affitto di immobili (Modello RLI) Allegato A

enumeration	LO
enumeration	LT
enumeration	LU
enumeration	MB
enumeration	MC
enumeration	ME
enumeration	MI
enumeration	MN
enumeration	MO
enumeration	MS
enumeration	MT
enumeration	NA
enumeration	NO
enumeration	NU
enumeration	OG
enumeration	OR
enumeration	OT
enumeration	PA
enumeration	PC
enumeration	PD
enumeration	PE
enumeration	PG
enumeration	PI
enumeration	PN
enumeration	PO
enumeration	PR
enumeration	PT
enumeration	PU
enumeration	PV
enumeration	PZ
enumeration	RA
enumeration	RC
enumeration	RE
enumeration	RG
enumeration	RI
enumeration	RM
enumeration	RN
enumeration	RO
enumeration	SA
enumeration	SI
enumeration	SO
enumeration	SP

Specifiche tecniche richieste di registrazione e adempimenti successivi per i contratti di locazione e affitto di immobili (Modello RLI) Allegato A

	<p>enumeration SR</p> <p>enumeration SS</p> <p>enumeration SV</p> <p>enumeration TA</p> <p>enumeration TE</p> <p>enumeration TO</p> <p>enumeration TP</p> <p>enumeration TR</p> <p>enumeration TV</p> <p>enumeration UD</p> <p>enumeration VA</p> <p>enumeration VB</p> <p>enumeration VC</p> <p>enumeration VE</p> <p>enumeration VI</p> <p>enumeration VR</p> <p>enumeration VS</p> <p>enumeration VT</p> <p>enumeration VV</p>																																																																																																																																																
<p>annotation</p>	<p>documentation</p> <p>tavolare, Elenco delle provincie italiane in vigore con esclusione di quelle in vigore nel catasto ammessi:</p> <p style="text-align: center;">valori</p> <table style="width: 100%; border-collapse: collapse;"> <tr><td style="width: 35%;">Agrigento</td><td style="width: 15%;">AG</td><td style="width: 15%;"></td><td style="width: 35%;"></td></tr> <tr><td>Alessandria</td><td></td><td></td><td>AL</td></tr> <tr><td>Ancona</td><td></td><td></td><td>AN</td></tr> <tr><td>Aosta</td><td>AO</td><td></td><td></td></tr> <tr><td>Ascoli Piceno</td><td>AP</td><td></td><td></td></tr> <tr><td>L'Aquila</td><td>AQ</td><td></td><td></td></tr> <tr><td>Arezzo</td><td></td><td></td><td>AR</td></tr> <tr><td>Asti</td><td></td><td></td><td>AT</td></tr> <tr><td>Avellino</td><td>AV</td><td></td><td></td></tr> <tr><td>Bari</td><td></td><td></td><td>BA</td></tr> <tr><td>Bergamo</td><td></td><td></td><td>BG</td></tr> <tr><td>Biella</td><td></td><td></td><td>BI</td></tr> <tr><td>Belluno</td><td></td><td></td><td>BL</td></tr> <tr><td>Benevento</td><td></td><td></td><td>BN</td></tr> <tr><td>Bologna</td><td></td><td></td><td>BO</td></tr> <tr><td>Brindisi</td><td>BR</td><td></td><td></td></tr> <tr><td>Brescia</td><td></td><td></td><td>BS</td></tr> <tr><td>Barletta-Andria-Trani</td><td>BT</td><td></td><td></td></tr> <tr><td>Cagliari</td><td>CA</td><td></td><td></td></tr> <tr><td>Campobasso</td><td></td><td></td><td>CB</td></tr> <tr><td>Caserta</td><td></td><td></td><td>CE</td></tr> <tr><td>Chieti</td><td></td><td></td><td>CH</td></tr> <tr><td>Carbonia-Iglesias</td><td>CI</td><td></td><td></td></tr> <tr><td>Caltanissetta</td><td>CL</td><td></td><td></td></tr> <tr><td>Cuneo</td><td></td><td></td><td>CN</td></tr> <tr><td>Como</td><td></td><td></td><td>CO</td></tr> <tr><td>Cremona</td><td></td><td></td><td>CR</td></tr> <tr><td>Cosenza</td><td></td><td></td><td>CS</td></tr> <tr><td>Catania</td><td></td><td></td><td>CT</td></tr> <tr><td>Catanzaro</td><td></td><td></td><td>CZ</td></tr> <tr><td>Enna</td><td></td><td></td><td>EN</td></tr> <tr><td>Forlì-Cesena</td><td>FC</td><td></td><td></td></tr> <tr><td>Ferrara</td><td></td><td></td><td>FE</td></tr> <tr><td>Foggia</td><td></td><td></td><td>FG</td></tr> <tr><td>Firenze</td><td></td><td></td><td>FI</td></tr> <tr><td>Fermo</td><td></td><td></td><td>FM</td></tr> </table>	Agrigento	AG			Alessandria			AL	Ancona			AN	Aosta	AO			Ascoli Piceno	AP			L'Aquila	AQ			Arezzo			AR	Asti			AT	Avellino	AV			Bari			BA	Bergamo			BG	Biella			BI	Belluno			BL	Benevento			BN	Bologna			BO	Brindisi	BR			Brescia			BS	Barletta-Andria-Trani	BT			Cagliari	CA			Campobasso			CB	Caserta			CE	Chieti			CH	Carbonia-Iglesias	CI			Caltanissetta	CL			Cuneo			CN	Como			CO	Cremona			CR	Cosenza			CS	Catania			CT	Catanzaro			CZ	Enna			EN	Forlì-Cesena	FC			Ferrara			FE	Foggia			FG	Firenze			FI	Fermo			FM
Agrigento	AG																																																																																																																																																
Alessandria			AL																																																																																																																																														
Ancona			AN																																																																																																																																														
Aosta	AO																																																																																																																																																
Ascoli Piceno	AP																																																																																																																																																
L'Aquila	AQ																																																																																																																																																
Arezzo			AR																																																																																																																																														
Asti			AT																																																																																																																																														
Avellino	AV																																																																																																																																																
Bari			BA																																																																																																																																														
Bergamo			BG																																																																																																																																														
Biella			BI																																																																																																																																														
Belluno			BL																																																																																																																																														
Benevento			BN																																																																																																																																														
Bologna			BO																																																																																																																																														
Brindisi	BR																																																																																																																																																
Brescia			BS																																																																																																																																														
Barletta-Andria-Trani	BT																																																																																																																																																
Cagliari	CA																																																																																																																																																
Campobasso			CB																																																																																																																																														
Caserta			CE																																																																																																																																														
Chieti			CH																																																																																																																																														
Carbonia-Iglesias	CI																																																																																																																																																
Caltanissetta	CL																																																																																																																																																
Cuneo			CN																																																																																																																																														
Como			CO																																																																																																																																														
Cremona			CR																																																																																																																																														
Cosenza			CS																																																																																																																																														
Catania			CT																																																																																																																																														
Catanzaro			CZ																																																																																																																																														
Enna			EN																																																																																																																																														
Forlì-Cesena	FC																																																																																																																																																
Ferrara			FE																																																																																																																																														
Foggia			FG																																																																																																																																														
Firenze			FI																																																																																																																																														
Fermo			FM																																																																																																																																														

Specifiche tecniche richieste di registrazione e adempimenti successivi per i contratti di locazione e affitto di immobili (Modello RLI) Allegato A

	Frosinone		FR
	Genova		GE
	Grosseto	GR	
	Imperia		IM
	Isernia		IS
	Crotone		KR
	Lecco		LC
	Lecce		LE
	Livorno		LI
	Lodi		LO
	Latina		LT
	Lucca		LU
	Monza e Brianza	MB	
	Macerata	MC	
	Messina		ME
	Milano		MI
	Mantova		MN
	Modena		MO
	Massa e Carrara	MS	
	Matera		MT
	Napoli		NA
	Novara		NO
	Nuoro		NU
	Ogliastra	OG	
	Oristano	OR	
	Olbia-Tempio	OT	
	Palermo		PA
	Piacenza	PC	
	Padova		PD
	Pescara		PE
	Perugia		PG
	Pisa		PI
	Pordenone		PN
	Prato		PO
	Parma		PR
	Pistoia		PT
	Pesaro e Urbino	PU	
	Pavia		PV
	Potenza		PZ
	Ravenna		RA
	Reggio Calabria	RC	
	Reggio Emilia	RE	
	Ragusa		RG
	Rieti		RI
	Roma		RM
	Rimini		RN
	Rovigo		RO
	Salerno		SA
	iena		SI
	Sondrio		SO
	La Spezia		SP
	Siracusa	SR	
	Sassari		SS
	Savona		SV
	Taranto		TA
	Teramo		TE
	Torino		TO
	Trapani		TP
	Terni		TR
	Treviso		TV
	Udine		UD
	Varese		VA
	Verbano-Cusio-Ossola	VB	
	Vercelli	VC	
	Venezia		VE
	Vicenza		VI
	Verona		VR
	Medio Campidano	VS	
	Viterbo		VT
	Vibo Valentia	VV	

Specifiche tecniche richieste di registrazione e adempimenti successivi per i contratti di locazione e affitto di immobili (Modello RLI) Allegato A

source	name="ProvinciItalianeNonTavolare">			
	<xs:simpleType <xs:annotation> <xs:documentation>			
	Elenco delle provincie italiane in vigore con esclusione di quelle in vigore			
	nel	catasto	tavolare,	valori ammessi:
			Agrigento	AG
			Alessandria	AL
			Ancona	AN
			Aosta	AO
			Ascoli Piceno	AP
			L'Aquila	AQ
			Arezzo	AR
			Asti	AT
			Avellino	AV
			Bari	BA
			Bergamo	BG
			Biella	BI
			Belluno	BL
			Benevento	BN
			Bologna	BO
			Brindisi	BR
			Brescia	BS
			Barletta-Andria-Trani	BT
			Cagliari	CA
			Campobasso	CB
			Caserta	CE
			Chieti	CH
			Carbonia-Iglesias	CI
			Caltanissetta	CL
			Cuneo	CN
			Como	CO
			Cremona	CR
			Cosenza	CS
			Catania	CT
			Catanzaro	CZ
			Enna	EN
			Forli-Cesena	FC
			Ferrara	FE
			Foggia	FG
			Firenze	FI
			Fermo	FM
			Frosinone	FR
			Genova	GE
			Grosseto	GR
			Imperia	IM
			Isernia	IS
			Crotone	KR
			Lecco	LC
			Lecce	LE
			Livorno	LI
			Lodi	LO
			Latina	LT
			Lucca	LU
			Monza e Brianza	MB
			Macerata	MC
			Messina	ME
			Milano	MI
			Mantova	MN

Specifiche tecniche richieste di registrazione e adempimenti successivi per i contratti di locazione e affitto di immobili (Modello RLI) Allegato A

	Modena Massa e Carrara Matera Napoli Novara Nuoro Ogliastro Oristano Olbia-Tempio Palermo Piacenza Padova Pescara Perugia Pisa Pordenone Prato Parma Pistoia Pesaro e Urbino Pavia Potenza Ravenna Reggio Calabria Reggio Emilia Ragusa Rieti Roma Rimini Rovigo Salerno Siena Sondrio La Spezia Siracusa Sassari Savona Taranto Teramo Torino Trapani Terni Treviso Udine Varese Verbano-Cusio-Ossola Vercelli Venezia Vicenza Verona Medio Campidano Viterbo Vibo Valentia	OT RE VB VC VV	MS MT NA NO NU OG OR PC PD PG PI PN PO PR PT PU PV RC RG RI RM RN RO SA SI SO SP SR SS SV TA TE TO TP TR TV UD VA VR VS VT	MO PA PE PZ RA VE VI
	</xs:annotation> <xs:restriction <xs:enumeration <xs:enumeration	</xs:documentation>		base="xs:string"> value="AG"/> value="AL"/>

Specifiche tecniche richieste di registrazione e adempimenti successivi per i contratti di locazione e affitto di immobili (Modello RLI) Allegato A

<xs:enumeration	value="AN"/>
<xs:enumeration	value="AO"/>
<xs:enumeration	value="AP"/>
<xs:enumeration	value="AQ"/>
<xs:enumeration	value="AR"/>
<xs:enumeration	value="AT"/>
<xs:enumeration	value="AV"/>
<xs:enumeration	value="BA"/>
<xs:enumeration	value="BG"/>
<xs:enumeration	value="BI"/>
<xs:enumeration	value="BL"/>
<xs:enumeration	value="BN"/>
<xs:enumeration	value="BO"/>
<xs:enumeration	value="BR"/>
<xs:enumeration	value="BS"/>
<xs:enumeration	value="BT"/>
<xs:enumeration	value="CA"/>
<xs:enumeration	value="CB"/>
<xs:enumeration	value="CE"/>
<xs:enumeration	value="CH"/>
<xs:enumeration	value="CI"/>
<xs:enumeration	value="CL"/>
<xs:enumeration	value="CN"/>
<xs:enumeration	value="CO"/>
<xs:enumeration	value="CR"/>
<xs:enumeration	value="CS"/>
<xs:enumeration	value="CT"/>
<xs:enumeration	value="CZ"/>
<xs:enumeration	value="EN"/>
<xs:enumeration	value="FC"/>
<xs:enumeration	value="FE"/>
<xs:enumeration	value="FG"/>
<xs:enumeration	value="FI"/>
<xs:enumeration	value="FM"/>
<xs:enumeration	value="FR"/>
<xs:enumeration	value="GE"/>
<xs:enumeration	value="GR"/>
<xs:enumeration	value="IM"/>
<xs:enumeration	value="IS"/>
<xs:enumeration	value="KR"/>
<xs:enumeration	value="LC"/>
<xs:enumeration	value="LE"/>
<xs:enumeration	value="LI"/>
<xs:enumeration	value="LO"/>
<xs:enumeration	value="LT"/>
<xs:enumeration	value="LU"/>
<xs:enumeration	value="MB"/>
<xs:enumeration	value="MC"/>
<xs:enumeration	value="ME"/>
<xs:enumeration	value="MI"/>
<xs:enumeration	value="MN"/>
<xs:enumeration	value="MO"/>
<xs:enumeration	value="MS"/>
<xs:enumeration	value="MT"/>
<xs:enumeration	value="NA"/>
<xs:enumeration	value="NO"/>
<xs:enumeration	value="NU"/>
<xs:enumeration	value="OG"/>
<xs:enumeration	value="OR"/>

	<pre> <xs:annotation> <xs:documentation>Tipo semplice costituito dalle sigle delle provincie italiane in vigore nel catasto tavolo.</xs:documentation> </xs:annotation> <xs:union memberTypes="reg:ProvincieItalianeCatastoTavolare"/> </xs:simpleType> </pre>
--	--

simpleType **RegimePatrimoniale_Type**

namespace	urn:www.agenziaentrate.gov.it:specificheTecniche:sco:reg:v1															
type	restriction of DatoN1_Type															
properties	base cm:DatoN1_Type															
facets	<table border="1"> <thead> <tr> <th>Kind</th> <th>Value</th> <th>annotation</th> </tr> </thead> <tbody> <tr> <td>maxLength</td> <td>1</td> <td></td> </tr> <tr> <td>pattern</td> <td>[1-9]</td> <td></td> </tr> <tr> <td>enumeration</td> <td>1</td> <td>documentation <![CDATA[comunione]]></td> </tr> <tr> <td>enumeration</td> <td>2</td> <td>documentation <![CDATA[separazione]]></td> </tr> </tbody> </table>	Kind	Value	annotation	maxLength	1		pattern	[1-9]		enumeration	1	documentation <![CDATA[comunione]]>	enumeration	2	documentation <![CDATA[separazione]]>
Kind	Value	annotation														
maxLength	1															
pattern	[1-9]															
enumeration	1	documentation <![CDATA[comunione]]>														
enumeration	2	documentation <![CDATA[separazione]]>														
annotation	documentation comunione(1)/separazione(2)															
source	<pre> <xs:simpleType name="RegimePatrimoniale_Type"> <xs:annotation> <xs:documentation>comunione(1)/separazione(2)</xs:documentation> </xs:annotation> <xs:restriction base="cm:DatoN1_Type"> <xs:maxLength value="1" fixed="false"/> <xs:enumeration value="1"> <xs:annotation> <xs:documentation><![CDATA[comunione]]></xs:documentation> </xs:annotation> </xs:enumeration> <xs:enumeration value="2"> <xs:annotation> <xs:documentation><![CDATA[separazione]]></xs:documentation> </xs:annotation> </xs:enumeration> </xs:restriction> </xs:simpleType> </pre>															

simpleType **Serie_Type**

namespace	urn:www.agenziaentrate.gov.it:specificheTecniche:sco:reg:v1									
type	restriction of xs:string									
properties	base xs:string									
used by	elements Documento_RLI_Type/Frontespizio/AdempSucc/Registrazione/Serie EstremiRegistrazione_Type/Serie									
facets	<table border="1"> <thead> <tr> <th>Kind</th> <th>Value</th> <th>annotation</th> </tr> </thead> <tbody> <tr> <td>maxLength</td> <td>2</td> <td></td> </tr> <tr> <td>pattern</td> <td>[1-4]{1}[A-Z]{0,1}</td> <td></td> </tr> </tbody> </table>	Kind	Value	annotation	maxLength	2		pattern	[1-4]{1}[A-Z]{0,1}	
Kind	Value	annotation								
maxLength	2									
pattern	[1-4]{1}[A-Z]{0,1}									
annotation	documentation Tipo semplice che identifica la serie (estremi di registrazione)									
source	<pre> <xs:simpleType name="Serie_Type"> <xs:annotation> </pre>									

	<pre> <xs:documentation>Tipo semplice che identifica la serie (estremi di registrazione) </xs:documentation> </xs:annotation> <xs:restriction base="xs:string" <xs:maxLength value="2"/> <xs:pattern value="[1-4]{1}[A-Z]{0,1}"/> </xs:restriction> </xs:simpleType> </pre>
--	--

simpleType StatoCivile

namespace	urn:www.agenziaentrate.gov.it:specificheTecniche:sco:reg:v1		
type	restriction of xs:string		
properties	base xs:string		
used by	simpleType StatoCivile Type		
facets	Kind	Value	annotation
	enumeration	1	documentation <![CDATA[celibe/nubile]]>
	enumeration	2	documentation <![CDATA[coniugato/a in regime di comunione dei beni]]>
	enumeration	3	documentation <![CDATA[coniugato/a in regime di separazione dei beni]]>
	enumeration	4	documentation <![CDATA[vedovo/a]]>
	enumeration	5	documentation <![CDATA[separato/a]]>
	enumeration	6	documentation <![CDATA[divorziato/a]]>
annotation	documentation Elenco dei CODICI Stato civile		
source	<pre> <xs:simpleType name="StatoCivile"> <xs:annotation> <xs:documentation>Elenco dei CODICI Stato civile </xs:documentation> </xs:annotation> <xs:restriction base="xs:string" <xs:enumeration value="1"> <xs:annotation> <xs:documentation><![CDATA[celibe/nubile]]></xs:documentation> </xs:annotation> </xs:enumeration> <xs:enumeration value="2"> <xs:annotation> <xs:documentation><![CDATA[coniugato/a in regime di comunione dei beni]]></xs:documentation> </xs:annotation> </xs:enumeration> <xs:enumeration value="3"> <xs:annotation> <xs:documentation><![CDATA[coniugato/a in regime di separazione dei beni]]></xs:documentation> </xs:annotation> </xs:enumeration> <xs:enumeration value="4"> <xs:annotation> <xs:documentation><![CDATA[vedovo/a]]></xs:documentation> </xs:annotation> </xs:enumeration> <xs:enumeration value="5"> </pre>		

	<pre> <xs:annotation> <xs:documentation><![CDATA[separato/a]]></xs:documentation> </xs:annotation> </xs:enumeration> <xs:enumeration value="6"> <xs:annotation> <xs:documentation><![CDATA[divorziato/a]]></xs:documentation> </xs:annotation> </xs:enumeration> </xs:restriction> </xs:simpleType> </pre>
--	--

simpleType StatoCivile_Type

namespace	urn:www.agenziaentrate.gov.it:specificheTecniche:sco:reg:v1		
type	req:StatoCivile		
properties	base reg:StatoCivile		
facets	Kind	Value	annotation
	enumeration	1	documentation <![CDATA[celibe/nubile]]>
	enumeration	2	documentation <![CDATA[coniugato/a in regime di comunione dei beni]]>
	enumeration	3	documentation <![CDATA[coniugato/a in regime di separazione dei beni]]>
	enumeration	4	documentation <![CDATA[vedovo/a]]>
	enumeration	5	documentation <![CDATA[separato/a]]>
	enumeration	6	documentation <![CDATA[divorziato/a]]>
annotation	documentation celibe/nubile,coniugato/a,ecc		
source	<pre> <xs:simpleType name="StatoCivile_Type"> <xs:annotation> <xs:documentation>celibe/nubile,coniugato/a,ecc</xs:documentation> </xs:annotation> <xs:restriction base="reg:StatoCivile"/> </xs:simpleType> </pre>		

simpleType TipoCatasto_Type

namespace	urn:www.agenziaentrate.gov.it:specificheTecniche:sco:reg:v1		
type	restriction of DatoAN_Type		
properties	base cm:DatoAN_Type		
used by	elements	Documento RLI_Type/Immobili/PrimoModulo/Immobilabile/TipoCatasto Documento RLI_Type/Immobili/Modulo/Immobilabile/TipoCatasto	
facets	Kind	Value	annotation
	length	1	
	pattern	([0-9A-Z-] \"){1}([0-9A-Z&:] '\- \. \s ' \^ \(\) \À \È \Ò \Ù \" \\ \)+*	
	enumeration	T	documentation <![CDATA[catasto terreni]]>
	enumeration	U	documentation <![CDATA[catasto edilizio urbano]]>
annotation	documentation T/U (Terreni/Urbano)		
source	<pre> <xs:simpleType name="TipoCatasto_Type"> </pre>		

Specifiche tecniche richieste di registrazione e adempimenti successivi per i contratti di locazione e affitto di immobili (Modello RLI) Allegato A

	<pre> <xs:annotation> <xs:documentation>T/U (Terreni/Urbano)</xs:documentation> </xs:annotation> <xs:restriction base="cm:DatoAN_Type"> <xs:length value="1"/> <xs:enumeration value="T"> <xs:annotation> <xs:documentation><![CDATA[catasto terreni]]></xs:documentation> </xs:annotation> </xs:enumeration> <xs:enumeration value="U"> <xs:annotation> <xs:documentation><![CDATA[catasto edilizio urbano]]></xs:documentation> </xs:annotation> </xs:enumeration> </xs:restriction> </xs:simpleType> </pre>
--	--

simpleType TipoContrattoLocazione_Type

namespace	urn:www.agenziaentrate.gov.it:specificheTecniche:sco:reg:v1																					
type	restriction of DatoN1_Type																					
properties	base cm:DatoN1_Type																					
facets	<table border="1"> <thead> <tr> <th>Kind</th> <th>Value</th> <th>annotation</th> </tr> </thead> <tbody> <tr> <td>length</td> <td>1</td> <td></td> </tr> <tr> <td>maxLength</td> <td>1</td> <td></td> </tr> <tr> <td>pattern</td> <td>[1-9]</td> <td></td> </tr> <tr> <td>enumeration</td> <td>1</td> <td>documentation <![CDATA[Usso abitativo]]></td> </tr> <tr> <td>enumeration</td> <td>2</td> <td>documentation <![CDATA[Usso non abitativo]]></td> </tr> <tr> <td>enumeration</td> <td>3</td> <td>documentation <![CDATA[Fondo rustico]]></td> </tr> </tbody> </table>	Kind	Value	annotation	length	1		maxLength	1		pattern	[1-9]		enumeration	1	documentation <![CDATA[Usso abitativo]]>	enumeration	2	documentation <![CDATA[Usso non abitativo]]>	enumeration	3	documentation <![CDATA[Fondo rustico]]>
Kind	Value	annotation																				
length	1																					
maxLength	1																					
pattern	[1-9]																					
enumeration	1	documentation <![CDATA[Usso abitativo]]>																				
enumeration	2	documentation <![CDATA[Usso non abitativo]]>																				
enumeration	3	documentation <![CDATA[Fondo rustico]]>																				
annotation	documentation tipologia contratto di locazione(Usso abitativo,Usso non abitativo,Fondo rustico)																					
source	<pre> <xs:simpleType name="TipoContrattoLocazione_Type"> <xs:annotation> <xs:documentation>tipologia contratto di locazione(Usso abitativo,Usso non abitativo,Fondo rustico)</xs:documentation> </xs:annotation> <xs:restriction base="cm:DatoN1_Type"> <xs:length value="1"/> <xs:enumeration value="1"> <xs:annotation> <xs:documentation><![CDATA[Usso abitativo]]></xs:documentation> </xs:annotation> </xs:enumeration> <xs:enumeration value="2"> <xs:annotation> <xs:documentation><![CDATA[Usso non abitativo]]></xs:documentation> </xs:annotation> </xs:enumeration> <xs:enumeration value="3"> <xs:annotation> <xs:documentation><![CDATA[Fondo rustico]]></xs:documentation> </xs:annotation> </xs:enumeration> </xs:restriction> </xs:simpleType> </pre>																					

Specifiche tecniche richieste di registrazione e adempimenti successivi per i contratti di locazione e affitto di immobili (Modello RLI) Allegato A

	<pre></xs:restriction> </xs:simpleType></pre>
--	---

simpleType **TipologiaContratto_Type**

namespace	urn:www.agenziaentrate.gov.it:specificheTecniche:sco:reg:v1		
type	restriction of DatoAN_Type		
properties	base cm:DatoAN_Type		
used by	element Documento_RLI_Type/Frontespizio/TipologiaContratto		
facets	Kind maxLength	Value 2	annotation
	pattern	(([0-9A-Z-~] \"){1}([0-9A-Z&#x2013;~ \-\\. \s / \^ \(\) \! \@ \# \\$ \% \& \^ _ \` \+ * \? \: ; < >
 <\/br /> <\/a> <\/p> <\/td> <td>documentation <![CDATA[Locazione di immobile ad uso abitativo]]></td>	documentation <![CDATA[Locazione di immobile ad uso abitativo]]>
	enumeration	L1	documentation <![CDATA[Locazione agevolata di immobile ad uso abitativo]]>
	enumeration	L2	documentation <![CDATA[Locazione di immobile ad uso abitativo (contratto soggetto ad IVA)]]>
	enumeration	L3	documentation <![CDATA[Locazione finanziaria di immobile ad uso abitativo]]>
	enumeration	L4	documentation <![CDATA[Locazione di immobile ad uso diverso dall'abitativo]]>
	enumeration	S1	documentation <![CDATA[Locazione di immobile ad uso diverso dall'abitativo con locatore soggetto ad IVA]]>
	enumeration	S2	documentation <![CDATA[Locazione finanziaria di immobile ad uso diverso dall'abitativo]]>
	enumeration	S3	documentation <![CDATA[Affitto di fondo rustico]]>
	enumeration	T1	documentation <![CDATA[Affitto di fondo rustico agevolato]]>
	enumeration	T2	documentation <![CDATA[Affitto di terreni ed aree non edificabili, cave e torbiere]]>
	enumeration	T3	documentation <![CDATA[Affitto di terreni edificabili o non edificabili destinati a parcheggio (contratto assoggettato ad IVA)]]>
	enumeration	T4	
annotation	documentation tabella di 11 elementi		
source	<pre><xs:simpleType name="TipologiaContratto_Type"> <xs:annotation> <xs:documentation>tabella di 11 elementi</xs:documentation> </xs:annotation> <xs:restriction base="cm:DatoAN_Type"> <xs:maxLength value="2"/> <xs:enumeration value="L1"> <xs:annotation> <xs:documentation><![CDATA[Locazione di immobile ad uso abitativo]]></xs:documentation> </xs:annotation> </xs:enumeration> <xs:enumeration value="L2"></pre>		

	<pre> <xs:documentation><![CDATA[Locazione agevolata di immobile ad uso abitativo]]></xs:documentation> </xs:annotation> </xs:enumeration> <xs:enumeration value="L3"> <xs:annotation> <xs:documentation><![CDATA[Locazione di immobile ad uso abitativo (contratto soggetto ad IVA)]]></xs:documentation> </xs:annotation> </xs:enumeration> <xs:enumeration value="L4"> <xs:annotation> <xs:documentation><![CDATA[Locazione finanziaria di immobile ad uso abitativo]]></xs:documentation> </xs:annotation> </xs:enumeration> <xs:enumeration value="S1"> <xs:annotation> <xs:documentation><![CDATA[Locazione di immobile ad uso diverso dall'abitativo]]></xs:documentation> </xs:annotation> </xs:enumeration> <xs:enumeration value="S2"> <xs:annotation> <xs:documentation><![CDATA[Locazione di immobile ad uso diverso dall'abitativo con locatore soggetto ad IVA]]></xs:documentation> </xs:annotation> </xs:enumeration> <xs:enumeration value="S3"> <xs:annotation> <xs:documentation><![CDATA[Locazione finanziaria di immobile ad uso diverso dall'abitativo]]></xs:documentation> </xs:annotation> </xs:enumeration> <xs:enumeration value="T1"> <xs:annotation> <xs:documentation><![CDATA[Affitto di fondo rustico]]]></xs:documentation> </xs:annotation> </xs:enumeration> <xs:enumeration value="T2"> <xs:annotation> <xs:documentation><![CDATA[Affitto di fondo rustico agevolato]]></xs:documentation> </xs:annotation> </xs:enumeration> <xs:enumeration value="T3"> <xs:annotation> <xs:documentation><![CDATA[Affitto di terreni ed aree non edificabili, cave e torbiere]]></xs:documentation> </xs:annotation> </xs:enumeration> <xs:enumeration value="T4"> <xs:annotation> <xs:documentation><![CDATA[Affitto di terreni edificabili o non edificabili destinati a parcheggio (contratto assoggettato ad IVA)]]></xs:documentation> </xs:annotation> </xs:enumeration> </xs:restriction> </xs:simpleType> </pre>
--	---

simpleType TipologiaImmobile_Type

namespace	urn:www.agenziaentrate.gov.it:specificheTecniche:sco:reg:v1		
type	restriction of DatoN1_Type		
properties	base cm:DatoN1_Type		
used by	elements	Documento_RLI_Type/Immobili/PrimoModulo/Immobile/TipologiaImmobile Documento_RLI_Type/Immobili/Modulo/Immobile/TipologiaImmobile	
facets	Kind	Value	annotation
	length	1	
	maxLength	1	
	pattern	[1-9]	
	enumeration	1	documentation <![CDATA[Immobile]]>
	enumeration	2	documentation <![CDATA[Pertinenza di immobile locato contestualmente]]>
	enumeration	3	documentation <![CDATA[Pertinenza di immobile già locato]]>
annotation	documentation Immobile / Pertinenza		
source	<pre> <xs:simpleType name="TipologiaImmobile_Type"> <xs:annotation> <xs:documentation>Immobile / Pertinenza</xs:documentation> </xs:annotation> <xs:restriction base="cm:DatoN1_Type"> <xs:length value="1"/> <xs:enumeration value="1"> <xs:annotation> <xs:documentation><![CDATA[Immobile]]></xs:documentation> </xs:annotation> </xs:enumeration> <xs:enumeration value="2"> <xs:annotation> <xs:documentation><![CDATA[Pertinenza di immobile locato contestualmente]]></xs:documentation> </xs:annotation> </xs:enumeration> <xs:enumeration value="3"> <xs:annotation> <xs:documentation><![CDATA[Pertinenza di immobile già locato]]></xs:documentation> </xs:annotation> </xs:enumeration> </xs:restriction> </xs:simpleType> </pre>		

simpleType TipologiaIndirizzo_Type

namespace	urn:www.agenziaentrate.gov.it:specificheTecniche:sco:reg:v1		
type	restriction of DatoAN_Type		
properties	base cm:DatoAN_Type		
used by	elements	Documento_RLI_Type/Immobili/PrimoModulo/Immobile/TipologiaIndirizzo Documento_RLI_Type/Immobili/Modulo/Immobile/TipologiaIndirizzo_ItaliaType/Indirizzo	
facets	Kind	Value	annotation
	maxLength	30	

Specifiche tecniche richieste di registrazione e adempimenti successivi per i contratti di locazione e affitto di immobili (Modello RLI) Allegato A

	pattern	([0-9A-Z\-\]"){1}([0-9A-Z&#39;]\-\.\., s /^\^\(\\) \A \E \I \O \U " \ \\ \\+)*
annotation	documentation	Via o localita'
source	<pre> <xs:simpleType name="TipologiaIndirizzo_Type"> <xs:annotation> <xs:documentation>Via o localita'</xs:documentation> </xs:annotation> <xs:restriction base="cm:DatoAN_Type"> <xs:maxLength value="30"/> </xs:restriction> </xs:simpleType> </pre>	

simpleType UfficiDiRegistrazione

namespace	urn:www.agenziaentrate.gov.it:specificheTecniche:sco:reg:v1		
type	restriction of xs:string		
properties	base xs:string		
used by	simpleType UfficioDiRegistrazione_Type		
facets	Kind	Value	annotation
	enumeration	795	
	enumeration	796	
	enumeration	797	
	enumeration	798	
	enumeration	799	
	enumeration	800	
	enumeration	801	
	enumeration	804	
	enumeration	805	
	enumeration	806	
	enumeration	807	
	enumeration	808	
	enumeration	809	
	enumeration	810	
	enumeration	811	
	enumeration	812	
	enumeration	812	
	enumeration	813	
	enumeration	814	
	enumeration	815	
	enumeration	816	
	enumeration	817	
	enumeration	818	
	enumeration	819	
	enumeration	820	
	enumeration	821	

Specifiche tecniche richieste di registrazione e adempimenti successivi per i contratti di locazione e affitto di immobili (Modello RLI) Allegato A

enumeration	822
enumeration	823
enumeration	824
enumeration	825
enumeration	826
enumeration	827
enumeration	828
enumeration	829
enumeration	830
enumeration	831
enumeration	832
enumeration	833
enumeration	834
enumeration	835
enumeration	836
enumeration	837
enumeration	838
enumeration	839
enumeration	841
enumeration	842
enumeration	843
enumeration	844
enumeration	846
enumeration	847
enumeration	848
enumeration	849
enumeration	850
enumeration	852
enumeration	853
enumeration	854
enumeration	855
enumeration	856
enumeration	857
enumeration	858
enumeration	859
enumeration	860
enumeration	861
enumeration	862
enumeration	863
enumeration	864
enumeration	865
enumeration	866

Specifiche tecniche richieste di registrazione e adempimenti successivi per i contratti di locazione e affitto di immobili (Modello RLI) Allegato A

enumeration	867
enumeration	868
enumeration	869
enumeration	871
enumeration	872
enumeration	873
enumeration	875
enumeration	876
enumeration	877
enumeration	878
enumeration	879
enumeration	880
enumeration	881
enumeration	882
enumeration	883
enumeration	884
enumeration	885
enumeration	887
enumeration	888
enumeration	889
enumeration	890
enumeration	891
enumeration	892
enumeration	893
enumeration	894
enumeration	895
enumeration	896
enumeration	897
enumeration	898
enumeration	899
enumeration	A01
enumeration	A02
enumeration	A03
enumeration	A04
enumeration	A06
enumeration	A07
enumeration	A08
enumeration	A10
enumeration	A10
enumeration	A11
enumeration	A12
enumeration	A13

Specifiche tecniche richieste di registrazione e adempimenti successivi per i contratti di locazione e affitto di immobili (Modello RLI) Allegato A

enumeration	A15
enumeration	A16
enumeration	A17
enumeration	A21
enumeration	A22
enumeration	A26
enumeration	A27
enumeration	A28
enumeration	A29
enumeration	A31
enumeration	A32
enumeration	A33
enumeration	A34
enumeration	A36
enumeration	A37
enumeration	A39
enumeration	A40
enumeration	A41
enumeration	A45
enumeration	A49
enumeration	A50
enumeration	A51
enumeration	A54
enumeration	A55
enumeration	A57
enumeration	A58
enumeration	A59
enumeration	A60
enumeration	A61
enumeration	A63
enumeration	A64
enumeration	A65
enumeration	A66
enumeration	A68
enumeration	A72
enumeration	A76
enumeration	A78
enumeration	A79
enumeration	A80
enumeration	A81
enumeration	A83
enumeration	A84

Specifiche tecniche richieste di registrazione e adempimenti successivi per i contratti di locazione e affitto di immobili (Modello RLI) Allegato A

enumeration	A85
enumeration	A87
enumeration	A88
enumeration	A89
enumeration	A90
enumeration	A91
enumeration	A93
enumeration	A94
enumeration	A96
enumeration	A97
enumeration	A98
enumeration	B01
enumeration	B02
enumeration	B03
enumeration	B05
enumeration	B06
enumeration	B10
enumeration	B11
enumeration	B12
enumeration	B13
enumeration	B17
enumeration	B20
enumeration	B21
enumeration	B23
enumeration	B24
enumeration	B25
enumeration	B26
enumeration	B28
enumeration	B30
enumeration	B31
enumeration	B32
enumeration	B33
enumeration	B36
enumeration	B37
enumeration	B38
enumeration	B40
enumeration	B44
enumeration	B45
enumeration	B46
enumeration	B47
enumeration	B48
enumeration	B49

Specifiche tecniche richieste di registrazione e adempimenti successivi per i contratti di locazione e affitto di immobili (Modello RLI) Allegato A

enumeration	B50
enumeration	B51
enumeration	B54
enumeration	B55
enumeration	B56
enumeration	B57
enumeration	B58
enumeration	B59
enumeration	B60
enumeration	B61
enumeration	B62
enumeration	B63
enumeration	B66
enumeration	B67
enumeration	B68
enumeration	B73
enumeration	B76
enumeration	B77
enumeration	B78
enumeration	B81
enumeration	B82
enumeration	B83
enumeration	B85
enumeration	B86
enumeration	B87
enumeration	B89
enumeration	B90
enumeration	B91
enumeration	B92
enumeration	B93
enumeration	B95
enumeration	B96
enumeration	B97
enumeration	B98
enumeration	B99
enumeration	C02
enumeration	C03
enumeration	C04
enumeration	C05
enumeration	C07
enumeration	C08
enumeration	C10

Specifiche tecniche richieste di registrazione e adempimenti successivi per i contratti di locazione e affitto di immobili (Modello RLI) Allegato A

enumeration	C11
enumeration	C12
enumeration	C16
enumeration	C22
enumeration	C23
enumeration	C26
enumeration	C28
enumeration	C30
enumeration	C32
enumeration	C34
enumeration	C36
enumeration	C37
enumeration	C41
enumeration	C42
enumeration	C48
enumeration	C49
enumeration	C50
enumeration	C51
enumeration	C52
enumeration	C53
enumeration	C54
enumeration	C55
enumeration	C56
enumeration	C60
enumeration	C61
enumeration	C62
enumeration	C63
enumeration	C64
enumeration	C65
enumeration	C68
enumeration	C69
enumeration	C70
enumeration	C71
enumeration	C72
enumeration	C73
enumeration	C74
enumeration	C75
enumeration	C76
enumeration	C79
enumeration	C80
enumeration	C81
enumeration	C82

Specifiche tecniche richieste di registrazione e adempimenti successivi per i contratti di locazione e affitto di immobili (Modello RLI) Allegato A

enumeration	C83
enumeration	C84
enumeration	C87
enumeration	C88
enumeration	C89
enumeration	C90
enumeration	C92
enumeration	C93
enumeration	C94
enumeration	C95
enumeration	C97
enumeration	C98
enumeration	C99
enumeration	D01
enumeration	D02
enumeration	D03
enumeration	D04
enumeration	D05
enumeration	D07
enumeration	D08
enumeration	D09
enumeration	D10
enumeration	D12
enumeration	D13
enumeration	D14
enumeration	D15
enumeration	D16
enumeration	D17
enumeration	D23
enumeration	D28
enumeration	D29
enumeration	D30
enumeration	D33
enumeration	D34
enumeration	D35
enumeration	D37
enumeration	D38
enumeration	D39
enumeration	D40
enumeration	D41
enumeration	D42
enumeration	D43

Specifiche tecniche richieste di registrazione e adempimenti successivi per i contratti di locazione e affitto di immobili (Modello RLI) Allegato A

enumeration	D44
enumeration	D45
enumeration	D46
enumeration	D48
enumeration	D49
enumeration	D50
enumeration	D51
enumeration	D52
enumeration	D55
enumeration	D56
enumeration	D61
enumeration	D62
enumeration	D63
enumeration	D64
enumeration	D65
enumeration	D66
enumeration	D67
enumeration	D70
enumeration	D71
enumeration	D72
enumeration	D73
enumeration	D75
enumeration	D76
enumeration	D77
enumeration	D79
enumeration	D84
enumeration	D85
enumeration	D86
enumeration	D89
enumeration	D90
enumeration	D92
enumeration	D96
enumeration	D97
enumeration	D98
enumeration	D99
enumeration	E01
enumeration	E02
enumeration	E03
enumeration	E07
enumeration	E08
enumeration	E09
enumeration	E11

Specifiche tecniche richieste di registrazione e adempimenti successivi per i contratti di locazione e affitto di immobili (Modello RLI) Allegato A

enumeration	E12
enumeration	E13
enumeration	E14
enumeration	E16
enumeration	E17
enumeration	E18
enumeration	E19
enumeration	E23
enumeration	E24
enumeration	E25
enumeration	E26
enumeration	E27
enumeration	E29
enumeration	E30
enumeration	E34
enumeration	E35
enumeration	E36
enumeration	E37
enumeration	E38
enumeration	E39
enumeration	E40
enumeration	E43
enumeration	E44
enumeration	E45
enumeration	E46
enumeration	E52
enumeration	E59
enumeration	E60
enumeration	E61
enumeration	E62
enumeration	E63
enumeration	E64
enumeration	E65
enumeration	E69
enumeration	E70
enumeration	E71
enumeration	E73
enumeration	E74
enumeration	E76
enumeration	E78
enumeration	E82
enumeration	E83

Specifiche tecniche richieste di registrazione e adempimenti successivi per i contratti di locazione e affitto di immobili (Modello RLI) Allegato A

enumeration	E84
enumeration	E85
enumeration	E86
enumeration	E87
enumeration	E88
enumeration	E94
enumeration	E99
enumeration	F01
enumeration	F02
enumeration	F03
enumeration	F04
enumeration	F05
enumeration	F06
enumeration	F07
enumeration	F08
enumeration	F09
enumeration	F13
enumeration	F14
enumeration	F15
enumeration	F16
enumeration	F17
enumeration	F18
enumeration	F19
enumeration	F22
enumeration	F23
enumeration	F24
enumeration	F26
enumeration	F27
enumeration	F28
enumeration	F29
enumeration	F30
enumeration	F31
enumeration	F32
enumeration	F35
enumeration	F36
enumeration	F37
enumeration	F38
enumeration	F39
enumeration	F41
enumeration	F42
enumeration	F43
enumeration	F44

Specifiche tecniche richieste di registrazione e adempimenti successivi per i contratti di locazione e affitto di immobili (Modello RLI) Allegato A

enumeration	F45
enumeration	F49
enumeration	F53
enumeration	F54
enumeration	F56
enumeration	F57
enumeration	F59
enumeration	F60
enumeration	F61
enumeration	F62
enumeration	F63
enumeration	F67
enumeration	F69
enumeration	F70
enumeration	F71
enumeration	F72
enumeration	F75
enumeration	F76
enumeration	F77
enumeration	F78
enumeration	F80
enumeration	F81
enumeration	F82
enumeration	F84
enumeration	F85
enumeration	F86
enumeration	F87
enumeration	F89
enumeration	F90
enumeration	F91
enumeration	F92
enumeration	F93
enumeration	F95
enumeration	F96
enumeration	F97
enumeration	F98
enumeration	F99
enumeration	G01
enumeration	G04
enumeration	G05
enumeration	G06
enumeration	G07

Specifiche tecniche richieste di registrazione e adempimenti successivi per i contratti di locazione e affitto di immobili (Modello RLI) Allegato A

enumeration	R00
enumeration	R02
enumeration	R03
enumeration	R04
enumeration	R05
enumeration	R06
enumeration	R07
enumeration	R0A
enumeration	R0C
enumeration	R0D
enumeration	R0E
enumeration	R0F
enumeration	R0G
enumeration	R0H
enumeration	R0J
enumeration	R0K
enumeration	R0L
enumeration	R0N
enumeration	R0P
enumeration	R0Q
enumeration	R0R
enumeration	R0S
enumeration	R0T
enumeration	R0U
enumeration	R0V
enumeration	R0X
enumeration	R0Y
enumeration	R0Z
enumeration	R10
enumeration	R11
enumeration	R12
enumeration	R13
enumeration	R14
enumeration	R17
enumeration	R18
enumeration	R19
enumeration	R1A
enumeration	R1C
enumeration	R1J
enumeration	R1K
enumeration	R1L
enumeration	R1M

Specifiche tecniche richieste di registrazione e adempimenti successivi per i contratti di locazione e affitto di immobili (Modello RLI) Allegato A

enumeration	R1N
enumeration	R1P
enumeration	R1Q
enumeration	R1R
enumeration	R1S
enumeration	R1T
enumeration	R1U
enumeration	R1V
enumeration	R1W
enumeration	R1X
enumeration	R1Y
enumeration	R1Z
enumeration	R20
enumeration	R21
enumeration	R22
enumeration	R24
enumeration	R25
enumeration	R26
enumeration	R28
enumeration	R2C
enumeration	R2D
enumeration	R2E
enumeration	R2F
enumeration	R2G
enumeration	R2H
enumeration	R2J
enumeration	R2K
enumeration	R2L
enumeration	R2M
enumeration	R2N
enumeration	R2P
enumeration	R2Q
enumeration	R2R
enumeration	R2T
enumeration	R2V
enumeration	R2W
enumeration	R2X
enumeration	R2Y
enumeration	R2Z
enumeration	R30
enumeration	R31
enumeration	R32

Specifiche tecniche richieste di registrazione e adempimenti successivi per i contratti di locazione e affitto di immobili (Modello RLI) Allegato A

enumeration	R33
enumeration	R34
enumeration	R3A
enumeration	R3C
enumeration	R3D
enumeration	R3E
enumeration	R3F
enumeration	R40
enumeration	R42
enumeration	R43
enumeration	R44
enumeration	R45
enumeration	R46
enumeration	R47
enumeration	R48
enumeration	R49
enumeration	R4C
enumeration	R4D
enumeration	R4E
enumeration	R4G
enumeration	R4H
enumeration	R4J
enumeration	R4K
enumeration	R4M
enumeration	R4P
enumeration	R50
enumeration	R52
enumeration	R53
enumeration	R54
enumeration	R55
enumeration	R56
enumeration	R5A
enumeration	R5C
enumeration	R5D
enumeration	R5E
enumeration	R5F
enumeration	R5G
enumeration	R5H
enumeration	R5J
enumeration	R5L
enumeration	R5M
enumeration	R5N

Specifiche tecniche richieste di registrazione e adempimenti successivi per i contratti di locazione e affitto di immobili (Modello RLI) Allegato A

enumeration	R5P
enumeration	R5Q
enumeration	R5R
enumeration	R5S
enumeration	R5T
enumeration	R5U
enumeration	R5V
enumeration	R5W
enumeration	R5X
enumeration	R5Y
enumeration	R5Z
enumeration	R64
enumeration	R65
enumeration	R66
enumeration	R67
enumeration	R6A
enumeration	R6C
enumeration	R6F
enumeration	R6G
enumeration	R6H
enumeration	R6J
enumeration	R6K
enumeration	R73
enumeration	R74
enumeration	R75
enumeration	R76
enumeration	R79
enumeration	R7G
enumeration	R7H
enumeration	R7J
enumeration	R7K
enumeration	R7L
enumeration	R7M
enumeration	R7Q
enumeration	R7U
enumeration	R7Y
enumeration	R7Z
enumeration	R80
enumeration	R84
enumeration	R85
enumeration	R87
enumeration	R8A

Specifiche tecniche richieste di registrazione e adempimenti successivi per i contratti di locazione e affitto di immobili (Modello RLI) Allegato A

enumeration	R8C
enumeration	R8H
enumeration	R8M
enumeration	R8N
enumeration	R9A
enumeration	R9D
enumeration	R9E
enumeration	R9F
enumeration	R9G
enumeration	R9H
enumeration	R9J
enumeration	R9K
enumeration	R9L
enumeration	R9M
enumeration	R9N
enumeration	R9P
enumeration	R9Q
enumeration	RA4
enumeration	RA5
enumeration	RA6
enumeration	RA7
enumeration	RA8
enumeration	RA9
enumeration	RAA
enumeration	RAC
enumeration	RAD
enumeration	RAE
enumeration	RC0
enumeration	RC1
enumeration	RC2
enumeration	RC3
enumeration	RC4
enumeration	RC7
enumeration	RC8
enumeration	RCA
enumeration	RCB
enumeration	RCC
enumeration	RCD
enumeration	RCE
enumeration	RCG
enumeration	RCH
enumeration	RCJ

Specifiche tecniche richieste di registrazione e adempimenti successivi per i contratti di locazione e affitto di immobili (Modello RLI) Allegato A

enumeration	RCK
enumeration	RCT
enumeration	RD0
enumeration	RD1
enumeration	RD1
enumeration	RD2
enumeration	RE0
enumeration	RE1
enumeration	RE2
enumeration	RE3
enumeration	RE5
enumeration	RE6
enumeration	RE7
enumeration	RE8
enumeration	RE9
enumeration	REA
enumeration	REC
enumeration	RED
enumeration	REE
enumeration	REF
enumeration	REG
enumeration	REK
enumeration	REL
enumeration	REM
enumeration	REN
enumeration	REP
enumeration	REQ
enumeration	RES
enumeration	RET
enumeration	RF2
enumeration	RF3
enumeration	RF4
enumeration	RF6
enumeration	RF7
enumeration	RF8
enumeration	RF9
enumeration	RFA
enumeration	RFC
enumeration	RFD
enumeration	RFE
enumeration	RFF
enumeration	RFG

Specifiche tecniche richieste di registrazione e adempimenti successivi per i contratti di locazione e affitto di immobili (Modello RLI) Allegato A

enumeration	RFH
enumeration	RFJ
enumeration	RFK
enumeration	RG2
enumeration	RG3
enumeration	RH1
enumeration	RH2
enumeration	RJ0
enumeration	RJ1
enumeration	RJ2
enumeration	RJ3
enumeration	RJ6
enumeration	RJ7
enumeration	RJ8
enumeration	RJA
enumeration	RJC
enumeration	RJD
enumeration	RJE
enumeration	RJF
enumeration	RJG
enumeration	RJH
enumeration	RJJ
enumeration	RJK
enumeration	RJL
enumeration	RJM
enumeration	RJN
enumeration	RJP
enumeration	RJR
enumeration	RJS
enumeration	RJT
enumeration	RJU
enumeration	RJV
enumeration	RJW
enumeration	RJX
enumeration	RJY
enumeration	RL2
enumeration	RL3
enumeration	RL4
enumeration	RL5
enumeration	RL7
enumeration	RL8
enumeration	RL9

Specifiche tecniche richieste di registrazione e adempimenti successivi per i contratti di locazione e affitto di immobili (Modello RLI) Allegato A

enumeration	T2D
enumeration	T2E
enumeration	T2F
enumeration	T2G
enumeration	T2H
enumeration	T2J
enumeration	T2K
enumeration	T3D
enumeration	T3E
enumeration	T3F
enumeration	T3G
enumeration	T3H
enumeration	T3J
enumeration	T3K
enumeration	T4D
enumeration	T4E
enumeration	T5D
enumeration	T5E
enumeration	T5F
enumeration	T5G
enumeration	T5H
enumeration	T5J
enumeration	T5K
enumeration	T5L
enumeration	T5M
enumeration	T5N
enumeration	T5P
enumeration	T5Q
enumeration	T5R
enumeration	T5S
enumeration	T5T
enumeration	T5U
enumeration	T5V
enumeration	T5X
enumeration	T5Y
enumeration	T5Z
enumeration	T6A
enumeration	T6B
enumeration	T6C
enumeration	T6D
enumeration	T6E
enumeration	T6F

Specifiche tecniche richieste di registrazione e adempimenti successivi per i contratti di locazione e affitto di immobili (Modello RLI) Allegato A

enumeration	T6G
enumeration	T6H
enumeration	T6J
enumeration	T6K
enumeration	T6L
enumeration	T6M
enumeration	TA4
enumeration	TAD
enumeration	TAE
enumeration	TAF
enumeration	TAH
enumeration	TAI
enumeration	TAJ
enumeration	TAK
enumeration	TAM
enumeration	TAS
enumeration	TAU
enumeration	TAX
enumeration	TBD
enumeration	TBE
enumeration	TBF
enumeration	TCD
enumeration	TCF
enumeration	TCG
enumeration	TCJ
enumeration	TCK
enumeration	TDD
enumeration	TDE
enumeration	TDF
enumeration	TDG
enumeration	TDH
enumeration	TDJ
enumeration	TDK
enumeration	TDL
enumeration	TDM
enumeration	TDN
enumeration	TDP
enumeration	TE2
enumeration	TE3
enumeration	TE4
enumeration	TE5
enumeration	TE6

Specifiche tecniche richieste di registrazione e adempimenti successivi per i contratti di locazione e affitto di immobili (Modello RLI) Allegato A

enumeration	TE7
enumeration	TED
enumeration	TEE
enumeration	TEF
enumeration	TEG
enumeration	TEH
enumeration	TEJ
enumeration	TEK
enumeration	TEL
enumeration	TEM
enumeration	TEP
enumeration	TEQ
enumeration	TER
enumeration	TES
enumeration	TET
enumeration	TEV
enumeration	TEX
enumeration	TEY
enumeration	TEZ
enumeration	TG2
enumeration	TG3
enumeration	TG4
enumeration	TG5
enumeration	TG6
enumeration	TGD
enumeration	TGE
enumeration	TGF
enumeration	TGG
enumeration	TGH
enumeration	TGJ
enumeration	TGK
enumeration	TGL
enumeration	TGM
enumeration	TGN
enumeration	TGP
enumeration	TGQ
enumeration	TGR
enumeration	TGS
enumeration	TGT
enumeration	TGU
enumeration	TGV
enumeration	TGX

Specifiche tecniche richieste di registrazione e adempimenti successivi per i contratti di locazione e affitto di immobili (Modello RLI) Allegato A

enumeration	TGY
enumeration	TGZ
enumeration	TID
enumeration	TIE
enumeration	TIF
enumeration	TIG
enumeration	TIH
enumeration	TIJ
enumeration	TIK
enumeration	TIL
enumeration	TIP
enumeration	TIQ
enumeration	TJ2
enumeration	TJD
enumeration	TJE
enumeration	TJF
enumeration	TJG
enumeration	TJH
enumeration	TJJ
enumeration	TJK
enumeration	TJL
enumeration	TJM
enumeration	TJN
enumeration	TJP
enumeration	TJQ
enumeration	TJR
enumeration	TJS
enumeration	TJT
enumeration	TJU
enumeration	TJV
enumeration	TJX
enumeration	TJY
enumeration	TJZ
enumeration	TLD
enumeration	TLF
enumeration	TLG
enumeration	TLH
enumeration	TLK
enumeration	TLL
enumeration	TLM
enumeration	TLN
enumeration	TLP

Specifiche tecniche richieste di registrazione e adempimenti successivi per i contratti di locazione e affitto di immobili (Modello RLI) Allegato A

enumeration	TLQ
enumeration	TM2
enumeration	TM3
enumeration	TM5
enumeration	TM6
enumeration	TM7
enumeration	TM8
enumeration	TM9
enumeration	TMD
enumeration	TMF
enumeration	TMG
enumeration	TMH
enumeration	TMJ
enumeration	TMK
enumeration	TML
enumeration	TMM
enumeration	TMP
enumeration	TMQ
enumeration	TMR
enumeration	TMU
enumeration	TMV
enumeration	TMX
enumeration	TMY
enumeration	TMZ
enumeration	TN2
enumeration	TN3
enumeration	TN4
enumeration	TN5
enumeration	TN6
enumeration	TN7
enumeration	TN8
enumeration	TN9
enumeration	TNB
enumeration	TNC
enumeration	TND
enumeration	TNE
enumeration	TNF
enumeration	TNG
enumeration	TNH
enumeration	TNJ
enumeration	TNK
enumeration	TNL

Specifiche tecniche richieste di registrazione e adempimenti successivi per i contratti di locazione e affitto di immobili (Modello RLI) Allegato A

enumeration	TNM
enumeration	TNN
enumeration	TNP
enumeration	TNQ
enumeration	TNR
enumeration	TNS
enumeration	TNT
enumeration	TNX
enumeration	TNY
enumeration	TNZ
enumeration	TPB
enumeration	TPF
enumeration	TPH
enumeration	TPJ
enumeration	TPK
enumeration	TPL
enumeration	TPM
enumeration	TPQ
enumeration	TPU
enumeration	TPX
enumeration	TPY
enumeration	TQD
enumeration	TQE
enumeration	TQF
enumeration	TQG
enumeration	TQH
enumeration	TQJ
enumeration	TQK
enumeration	TQL
enumeration	TQM
enumeration	TQN
enumeration	TQP
enumeration	TQQ
enumeration	TQR
enumeration	TQS
enumeration	TRD
enumeration	TRF
enumeration	TRH
enumeration	TRJ
enumeration	TS2
enumeration	TS3
enumeration	TS4

Specifiche tecniche richieste di registrazione e adempimenti successivi per i contratti di locazione e affitto di immobili (Modello RLI) Allegato A

enumeration	TS5
enumeration	TS6
enumeration	TS7
enumeration	TS8
enumeration	TS9
enumeration	TSD
enumeration	TSE
enumeration	TSF
enumeration	TSG
enumeration	TSH
enumeration	TSJ
enumeration	TSK
enumeration	TSL
enumeration	TSM
enumeration	TSN
enumeration	TSQ
enumeration	TST
enumeration	TSU
enumeration	TSX
enumeration	TSY
enumeration	TSZ
enumeration	TTB
enumeration	TTC
enumeration	TTD
enumeration	TTF
enumeration	TTG
enumeration	TTH
enumeration	TTJ
enumeration	TTK
enumeration	TTL
enumeration	TTM
enumeration	TTQ
enumeration	TTV
enumeration	TTX
enumeration	TTY
enumeration	TTZ
enumeration	TUE
enumeration	TUG
enumeration	TUH
enumeration	TUJ
enumeration	TUK
enumeration	TUL

Specifiche tecniche richieste di registrazione e adempimenti successivi per i contratti di locazione e affitto di immobili (Modello RLI) Allegato A

enumeration	TUM
enumeration	TUN
enumeration	TUP
enumeration	TUR
enumeration	TUS
enumeration	TUT
enumeration	TUV
enumeration	TUX
enumeration	TUY
enumeration	TUZ
enumeration	TWD
enumeration	TWE
enumeration	TWF
enumeration	TWG
enumeration	TWH
enumeration	TWJ
enumeration	TWK
enumeration	TWL
enumeration	TWM
enumeration	TWN
enumeration	TWP
enumeration	TX2
enumeration	TX3
enumeration	TX4
enumeration	TX5
enumeration	TX6
enumeration	TX7
enumeration	TX9
enumeration	TXD
enumeration	TXE
enumeration	TXF
enumeration	TXG
enumeration	TXH
enumeration	TXJ
enumeration	TXK
enumeration	TXL
enumeration	TXM
enumeration	TXN
enumeration	TXP
enumeration	TXQ
enumeration	TXR
enumeration	TXS

Specifiche tecniche richieste di registrazione e adempimenti successivi per i contratti di locazione e affitto di immobili (Modello RLI) Allegato A

	enumeration	TXT					
	enumeration	TXU					
	enumeration	TXV					
	enumeration	TXX					
	enumeration	TXY					
	enumeration	TYE					
	enumeration	TYF					
	enumeration	TYG					
	enumeration	TYH					
	enumeration	TYK					
	enumeration	TYL					
	enumeration	TYM					
	enumeration	TYN					
	enumeration	TZ2					
	enumeration	TZ3					
	enumeration	TZ4					
	enumeration	TZ5					
	enumeration	TZ6					
	enumeration	TZ7					
	enumeration	TZ8					
	enumeration	TZ9					
	enumeration	TZD					
	enumeration	TZE					
	enumeration	TZF					
	enumeration	TZG					
	enumeration	TZH					
	enumeration	TZJ					
	enumeration	TZK					
	enumeration	TZL					
	enumeration	TZN					
	enumeration	TZP					
	enumeration	TZQ					
	enumeration	TZR					
	enumeration	TZS					
	enumeration	TZT					
	enumeration	TZU					
	enumeration	TZV					
	enumeration	TZX					
	enumeration	TZY					
	enumeration	TZZ					
annotation	documentation						
	795	Bologna	1	(dal	01/07/1997	al	01/02/2009)
	796	Bologna	2	(dal	01/07/1997	al	01/02/2009)

Specifiche tecniche richieste di registrazione e adempimenti successivi per i contratti di locazione e affitto di immobili (Modello RLI) Allegato A

797	Bologna	3	(dal	01/07/1997	al	01/02/2009)
798	Bologna	4	(dal	01/07/1997	al	01/02/2009)
799	Imola		(dal	01/07/1997	al	01/02/2009)
800	Alessandria		(dal	01/07/1997	al	07/02/2010)
801	Trapani		(dal	01/07/1997	al	23/05/2010)
804	Cagliari	1	(dal	01/10/1997	al	07/03/2010)
805	Cagliari	2	(dal	01/10/1997	al	07/03/2010)
806	Reggio Calabria		(dal	10/12/1998	al	21/02/2010)
807	Palmi		(dal	26/11/1998	al	21/02/2010)
808	Rossano		(dal	18/11/1998	al	14/03/2010)
809	Lamezia Terme		(dal	06/10/1998	al	07/06/2009)
810	Vibo Valentia		(dal	07/10/1998	al	17/05/2009)
811	Rimini	1	(dal	01/07/1997	al	31/12/2003)
812	Rimini	2	(dal	01/07/1997	al	31/12/2003)
812	Rimini		(dal	02/01/2004	al	05/04/2009)
813	Biella		(dal	05/08/1998	al	17/05/2009)
814	Castrovillari		(dal	19/11/1998	al	14/03/2010)
815	Catanzaro		(dal	09/10/1998	al	07/06/2009)
816	Crotone		(dal	01/10/1998	al	10/05/2009)
817	Locri		(dal	29/12/1999	al	21/02/2010)
818	Cossato		(dal	07/08/1998	al	17/05/2009)
819	Cuorgne'		(dal	06/08/1998	al	18/07/2010)
820	Domodossola		(dal	04/08/1998	al	21/06/2009)
821	Mondovì		(dal	10/11/1998	al	14/02/2010)
822	Rivarolo Canavese		(dal	03/08/1998	al	18/07/2010)
823	Savigliano		(dal	20/11/1998	al	14/02/2010)
824	Santhia'		(dal	25/06/1999	al	01/11/2009)
825	Verbania		(dal	22/12/1998	al	21/06/2009)
826	Trento		(dal	16/02/1999	al	28/06/2009)
827	Cervignano del Friuli		(dal	25/03/1999	al	07/02/2010)
828	Gemona Del Friuli		(dal	24/03/1999	al	07/02/2010)
829	Latisana		(dal	25/03/1999	al	07/02/2010)
830	Tolmezzo		(dal	23/03/1999	al	07/02/2010)
831	Udine		(dal	26/03/1999	al	07/02/2010)
832	Frascati		(dal	04/12/1998	al	07/03/2010)
833	Adria		(dal	23/10/1998	al	22/11/2009)
834	Badia Polesine		(dal	30/10/1998	al	22/11/2009)
835	Belluno		(dal	27/10/1998	al	20/09/2009)
836	Caprino Veronese		(dal	03/11/1998	al	21/02/2010)
837	Legnago		(dal	21/10/1998	al	21/02/2010)
838	Padova	1	(dal	28/05/1999	al	27/05/1999)
839	Padova	2	(dal	28/05/1999	al	13/12/2009)
841	San Dona' di Piave		(dal	28/10/1998	al	12/09/2010)
842	Schio		(dal	29/11/2001	al	01/11/2010)
843	Soave		(dal	20/10/1998	al	21/02/2010)
844	Treviso		(dal	18/12/1998	al	06/06/2010)
846	Valdagno		(dal	22/10/1998	al	01/11/2010)
847	Venezia 1 (Venezia)		(dal	11/12/1998	al	12/09/2010)
848	Venezia 2 (Mestre)		(dal	11/12/1998	al	12/09/2010)
849	Verona	1	(dal	13/11/1998	al	21/02/2010)
850	Verona	2	(dal	13/11/1998	al	21/02/2010)
852	Vicenza	1	(dal	15/12/1998	al	01/11/2010)
853	Vicenza	2	(dal	15/12/1998	al	01/11/2010)
854	Vittorio Veneto		(dal	29/10/1998	al	06/06/2010)
855	Codogno		(dal	23/06/1999	al	21/06/2009)
856	Lecco		(dal	08/07/1999	al	07/06/2009)
857	Lodi		(dal	02/07/1999	al	21/06/2009)
858	Merate		(dal	17/12/1998	al	07/06/2009)
859	Chiavari		(dal	14/07/1998	al	06/06/2010)
860	Sarzana		(dal	20/05/1999	al	07/06/2009)
861	Prato	1	(dal	30/03/2000	al	05/07/2009)
862	Prato	2	(dal	30/03/2000	al	16/01/2004)
863	Carpi		(dal	22/07/1998	al	07/02/2010)
864	Fidenza		(dal	30/07/1998	al	07/06/2009)
865	Guastalla		(dal	23/07/1998	al	17/05/2009)
866	Mirandola		(dal	29/07/1998	al	07/02/2010)
867	Pavullo Nel Frignano		(dal	31/07/1998	al	08/01/2003)
868	Piacenza		(dal	27/07/1998	al	21/06/2009)
869	Reggio Emilia		(dal	31/07/1998	al	17/05/2009)
871	Sassuolo		(dal	24/07/1998	al	07/02/2010)
872	Orvieto		(dal	10/09/1999	al	13/12/2009)
873	Perugia		(dal	18/12/1998	al	31/01/2010)
875	Spoletto		(dal	22/12/1998	al	31/01/2010)
876	Terni		(dal	16/12/1998	al	13/12/2009)

Specifiche tecniche richieste di registrazione e adempimenti successivi per i contratti di locazione e affitto di immobili (Modello RLI) Allegato A

877	Avezzano	(dal	06/08/1998	al	31/01/2010)
878	L'Aquila	(dal	07/08/1998	al	31/01/2010)
879	Sulmona	(dal	05/08/1998	al	31/01/2010)
880	Rieti	(dal	07/07/1998	al	21/06/2009)
881	Tivoli	(dal	09/07/1998	al	07/03/2010)
882	Velletri	(dal	02/07/1998	al	07/03/2010)
883	Aversa	(dal	16/07/1998	al	02/05/2010)
884	Bari 1	(dal	01/10/1998	al	21/02/2010)
885	Bari 2	(dal	01/10/1998	al	21/02/2010)
887	Brindisi	(dal	16/06/1999	al	15/11/2009)
888	Matera	(dal	10/11/1998	al	05/07/2009)
889	Pisticci	(dal	24/09/1998	al	05/07/2009)
890	Potenza	(dal	08/10/1998	al	14/02/2010)
891	Caltanissetta	(dal	15/10/1998	al	21/06/2009)
892	Castelvetrano	(dal	13/10/1998	al	23/05/2010)
893	Gela	(dal	24/07/2001	al	21/06/2009)
894	Marsala	(dal	14/10/1998	al	23/05/2010)
895	Oristano	(dal	17/07/1998	al	07/03/2010)
896	Tempio Pausania	(dal	15/07/1998	al	07/03/2010)
897	Soresina	(dal	25/11/1998	al	12/07/2009)
898	Morbegno	(dal	04/12/1998	al	02/08/2009)
899	Tirano	(dal	16/12/1998	al	02/08/2009)
A01	Ancona	(fino		al	19/12/2000)
A02	Jesi	(fino		al	13/12/2000)
A03	Fabriano	(fino		al	04/12/2000)
A04	Senigallia	(fino		al	11/12/2000)
A06	Ascoli Piceno	(fino		al	29/11/2001)
A07	S. Benedetto del Tronto	(fino		al	29/11/1999)
A08	Fermo	(fino		al	10/11/1999)
A10	Civitanova Marche	(fino		al	11/12/2002)
A10	Macerata	(fino		al	11/12/2002)
A11	Tolentino	(fino		al	15/11/1999)
A12	Recanati	(fino		al	11/11/1999)
A13	Camerino	(fino		al	15/11/1999)
A15	Pesaro	(fino		al	19/09/2001)
A16	Fano	(fino		al	22/07/1999)
A17	Urbino	(fino		al	12/03/2001)
A21	Aosta	(fino		al	28/02/2001)
A22	Chatillon	(fino		al	10/07/2000)
A26	L'Aquila	(fino		al	06/08/1998)
A27	Avezzano	(fino		al	05/08/1998)
A28	Sulmona	(fino		al	04/08/1998)
A29	Castel di Sangro	(fino		al	04/08/1998)
A31	Chieti	(fino		al	13/06/2002)
A32	Lanciano	(fino		al	25/10/2001)
A33	Vasto	(fino		al	24/02/2000)
A34	Ortona	(fino		al	22/02/2001)
A36	Pescara	(fino		al	03/12/2001)
A37	Popoli	(fino		al	03/12/2001)
A39	Teramo	(fino		al	03/07/2000)
A40	Giulianova	(fino		al	26/03/2001)
A41	Atri	(fino		al	27/03/2000)
A45	Bari - Privati Bollo Demanio	(fino		al	30/09/1998)
A49	Gioia del colle	(fino		al	29/05/2000)
A50	Barletta	(fino		al	18/12/2000)
A51	Trani	(fino		al	14/11/2001)
A54	Brindisi	(fino		al	15/06/1999)
A55	Ostuni	(fino		al	21/12/2000)
A57	Foggia - Civili Bollo Demanio	(fino		al	23/05/2002)
A58	San Severo	(fino		al	18/12/2002)
A59	Cerignola	(fino		al	26/11/2001)
A60	Manfredonia	(fino		al	17/04/2000)
A61	Lucera	(fino		al	28/02/2000)
A63	Lecce	(fino		al	04/11/2002)
A64	Casarano	(fino		al	19/11/2001)
A65	Maglie	(fino		al	12/10/2000)
A66	Gallipoli	(fino		al	11/12/2000)
A68	Taranto	(fino		al	10/12/2002)
A72	Bologna - Privati	(fino		al	30/06/1997)
A76	Imola	(fino		al	30/06/1997)
A78	Ferrara	(fino		al	09/10/2002)
A79	Comacchio	(fino		al	28/03/2001)
A80	Cento	(fino		al	12/11/2001)
A81	Portomaggiore	(fino		al	30/03/2000)

Specifiche tecniche richieste di registrazione e adempimenti successivi per i contratti di locazione e affitto di immobili (Modello RLI) Allegato A

A83	Forlì	(fino	al	29/05/2002)
A84	Rimini	(fino	al	30/06/1997)
A85	Cesena	(fino	al	03/10/2000)
A87	Modena	(fino	al	13/01/2000)
A88	Carpi	(fino	al	21/07/1998)
A89	Mirandola	(fino	al	28/07/1998)
A90	Sassuolo	(fino	al	23/07/1998)
A91	Pavullo Nel Frignano	(fino	al	30/07/1998)
A93	Piacenza	(fino	al	26/07/1998)
A94	Fiorenzuola D'Arda	(fino	al	22/06/1999)
A96	Parma	(fino	al	20/11/2000)
A97	Fidenza	(fino	al	29/07/1998)
A98	Borgo Val Di Taro	(fino	al	20/11/2000)
B01	Ravenna	(fino	al	30/10/2001)
B02	Lugo	(fino	al	17/05/2001)
B03	Faenza	(fino	al	07/02/2001)
B05	Reggio Emilia	(fino	al	30/07/1998)
B06	Guastalla	(fino	al	22/07/1998)
B10	Bolzano	(fino	al	06/06/2002)
B11	Brunico	(fino	al	26/04/2001)
B12	Merano	(fino	al	19/12/2001)
B13	Bressanone	(fino	al	17/10/2001)
B17	Cagliari - Civili Successioni	(fino	al	30/09/1997)
B20	Iglesias	(fino	al	18/01/2000)
B21	Sanluri	(fino	al	04/08/1999)
B23	Nuoro	(fino	al	13/11/2002)
B24	Macomer	(fino	al	13/11/2002)
B25	Lanusei	(fino	al	24/01/2000)
B26	Isili	(fino	al	13/11/2002)
B28	Oristano	(fino	al	16/07/1998)
B30	Sassari	(fino	al	16/11/1999)
B31	Tempio Pausania	(fino	al	14/07/1998)
B32	Ozieri	(fino	al	17/11/1999)
B33	Olbia	(fino	al	22/10/2001)
B36	Campobasso	(fino	al	29/07/1999)
B37	Termoli	(fino	al	28/02/2002)
B38	Larino	(fino	al	28/02/2002)
B40	Isernia	(fino	al	06/12/1999)
B44	Catanzaro	(fino	al	08/10/1998)
B45	Crotone	(fino	al	30/09/1998)
B46	Lamezia Terme	(fino	al	05/10/1998)
B47	Vibo Valentia	(fino	al	06/10/1998)
B48	Soverato	(fino	al	08/10/1998)
B49	Serra San Bruno	(fino	al	06/10/1998)
B50	Tropea	(fino	al	06/10/1998)
B51	Chiaravalle Centrale	(fino	al	08/10/1998)
B54	Cosenza	(fino	al	01/08/2001)
B55	Paola	(fino	al	11/04/2001)
B56	Rossano	(fino	al	17/11/1998)
B57	Castrovillari	(fino	al	18/11/1998)
B58	Corigliano Calabro	(fino	al	17/11/1998)
B59	Belvedere Marittimo	(fino	al	11/04/2001)
B60	Cassano Ionio	(fino	al	18/11/1998)
B61	Amendolara	(fino	al	18/11/1998)
B62	Amantea	(fino	al	11/04/2001)
B63	Acri	(fino	al	01/08/2001)
B66	Reggio Calabria	(fino	al	09/12/1998)
B67	Locri	(fino	al	28/12/1999)
B68	Palmi	(fino	al	25/11/1998)
B73	Firenze - Affitti Bollo Demanio	(fino	al	20/12/2001)
B76	Prato	(fino	al	29/03/2000)
B77	Empoli	(fino	al	08/11/2001)
B78	Borgo San Lorenzo	(fino	al	14/12/2000)
B81	Arezzo	(fino	al	09/07/2001)
B82	Montevarchi	(fino	al	11/07/2000)
B83	Sansepolcro	(fino	al	19/12/2000)
B85	Grosseto	(fino	al	29/08/2000)
B86	Orbetello	(fino	al	10/05/2001)
B87	Massa Marittima	(fino	al	24/05/2001)
B89	Livorno	(fino	al	19/02/2001)
B90	Piombino	(fino	al	27/06/2002)
B91	Portoferraio	(fino	al	20/06/2002)
B92	Viareggio	(fino	al	08/02/2001)
B93	Lucca	(fino	al	13/12/2001)

Specifiche tecniche richieste di registrazione e adempimenti successivi per i contratti di locazione e affitto di immobili (Modello RLI) Allegato A

B95	Castelnuovo di Garfagnana	(fino	al	28/03/2000)	
B96	Pietrasanta	(fino	al	17/05/2001)	
B97	Massa	(fino	al	06/07/2000)	
B98	Carrara	(fino	al	28/09/2000)	
B99	Aulla	(fino	al	27/06/2000)	
C02	Pisa	(fino	al	19/10/2000)	
C03	Pontedera	(fino	al	18/06/2001)	
C04	San Miniato	(fino	al	22/11/2000)	
C05	Volterra	(fino	al	18/06/2001)	
C07	Pistoia	(fino	al	18/06/2002)	
C08	Pescia	(fino	al	30/05/2001)	
C10	Siena	(fino	al	15/11/2001)	
C11	Montepulciano	(fino	al	04/10/2001)	
C12	Poggibonsi	(fino	al	25/10/2000)	
C16	Genova - Privati	Radio	(fino	al	12/06/2000)
C22	Chiavari	(fino	al	13/07/1998)	
C23	Rapallo	(fino	al	05/12/2000)	
C26	Imperia - Civili	Successioni	(fino	al	29/05/2000)
C28	Sanremo	(fino	al	20/12/2000)	
C30	La Spezia	(fino	al	21/11/2000)	
C32	Sarzana	(fino	al	19/05/1999)	
C34	Savona - Civili	Giudiziari	(fino	al	14/11/2000)
C36	Albenga	(fino	al	09/11/1999)	
C37	Finale Ligure	(fino	al	28/01/2001)	
C41	Milano - Privati	1	(fino	al	27/06/2001)
C42	Milano - Privati	2	(fino	al	27/06/2001)
C48	Monza	(fino	al	13/12/2001)	
C49	Desio	(fino	al	21/06/2000)	
C50	Lodi	(fino	al	01/07/1999)	
C51	Legnano	(fino	al	10/12/2001)	
C52	Rho	(fino	al	22/11/1999)	
C53	Vimercate	(fino	al	27/11/2000)	
C54	Magenta	(fino	al	24/07/2000)	
C55	Abbiategrosso	(fino	al	14/12/2000)	
C56	Codogno	(fino	al	22/06/1999)	
C60	Bergamo	(fino	al	20/09/2004)	
C61	Clusone	(fino	al	27/09/2001)	
C62	Treviglio	(fino	al	01/10/2002)	
C63	Romano di Lombardia	(fino	al	26/03/2002)	
C64	Ponte San Pietro	(fino	al	18/11/2002)	
C65	Zogno	(fino	al	21/03/2000)	
C68	Brescia	(fino	al	28/05/2001)	
C69	Gardone Val Trompia	(fino	al	13/12/1999)	
C70	Lonato del Garda	(fino	al	26/10/2000)	
C71	Chiari	(fino	al	24/10/2000)	
C72	Breno	(fino	al	06/07/1999)	
C73	Salo'	(fino	al	12/12/2001)	
C74	Verolanuova	(fino	al	17/07/2000)	
C75	Montichiari	(fino	al	21/12/2000)	
C76	Orzinuovi	(fino	al	28/05/2001)	
C79	Como	(fino	al	16/10/2002)	
C80	Lecco	(fino	al	07/07/1999)	
C81	Merate	(fino	al	16/12/1998)	
C82	Cantu'	(fino	al	22/03/2000)	
C83	Erba	(fino	al	14/12/1999)	
C84	Menaggio	(fino	al	02/10/2002)	
C87	Cremona	(fino	al	23/05/2000)	
C88	Crema	(fino	al	19/06/2000)	
C89	Soresina	(fino	al	24/11/1998)	
C90	Casalmaggiore	(fino	al	15/12/1999)	
C92	Mantova	(fino	al	23/11/1999)	
C93	Castiglione delle Stiviere	(fino	al	05/07/1999)	
C94	Suzzara	(fino	al	05/07/2000)	
C95	Viadana	(fino	al	05/07/2000)	
C97	Pavia	(fino	al	24/07/2001)	
C98	Voghera	(fino	al	10/04/2001)	
C99	Vigevano	(fino	al	17/12/2002)	
D01	Stradella	(fino	al	06/07/1999)	
D02	Mortara	(fino	al	19/10/2000)	
D03	Mede Lomellina	(fino	al	17/12/2002)	
D04	Corteolona	(fino	al	19/11/2001)	
D05	Gorgonzola	(fino	al	17/01/2000)	
D07	Sondrio	(fino	al	20/12/2000)	
D08	Morbegno	(fino	al	03/12/1998)	

Specifiche tecniche richieste di registrazione e adempimenti successivi per i contratti di locazione e affitto di immobili (Modello RLI) Allegato A

D09	Tirano	(fino	al	15/12/1998)
D10	Chiavenna	(fino	al	03/12/1998)
D12	Varese	(fino	al	30/10/2000)
D13	Gallarate	(fino	al	26/02/2002)
D14	Busto Arsizio	(fino	al	29/10/2001)
D15	Gavirate	(fino	al	22/01/2001)
D16	Luino	(fino	al	22/05/2000)
D17	Saronno	(fino	al	08/10/2002)
D23	Napoli - Privati	(fino	al	29/12/2002)
D28	Castellammare di Stabia	(fino	al	21/11/2002)
D29	Nola	(fino	al	27/09/2001)
D30	Ischia	(fino	al	15/07/1999)
D33	Avellino	(fino	al	26/07/1999)
D34	Ariano Irpino	(fino	al	30/05/2000)
D35	Sant'Angelo dei Lombardi	(fino	al	28/07/1999)
D37	Benevento	(fino	al	29/11/2000)
D38	San Bartolomeo in Galdo	(fino	al	29/11/2000)
D39	Cerreto Sannita	(fino	al	29/11/2000)
D40	Pozzuoli	(fino	al	13/12/2001)
D41	Caserta	(fino	al	31/05/1999)
D42	Aversa	(fino	al	15/07/1998)
D43	Piedimonte Matese	(fino	al	17/11/1999)
D44	Sessa Aurunca	(fino	al	02/08/2000)
D45	Santa Maria Capua Vetere	(fino	al	27/11/2000)
D46	Salerno	(fino	al	18/07/2001)
D48	Eboli	(fino	al	12/04/2000)
D49	Vallo della Lucania	(fino	al	27/10/1999)
D50	Sala Consilina	(fino	al	28/11/2000)
D51	Agropoli	(fino	al	13/07/1999)
D52	Pagani	(fino	al	31/07/2000)
D55	Casoria	(fino	al	25/06/2002)
D56	Palermo - Privati	(fino	al	22/01/2001)
D61	Bagheria	(fino	al	25/09/2000)
D62	Corleone	(fino	al	22/01/2001)
D63	Cefalu'	(fino	al	07/08/2002)
D64	Misilmeri	(fino	al	22/01/2001)
D65	Petralia Sottana	(fino	al	12/12/2001)
D66	Lercara Friddi	(fino	al	22/01/2001)
D67	Termini Imerese	(fino	al	12/12/2001)
D70	Agrigento	(fino	al	21/12/1999)
D71	Sciacca	(fino	al	26/04/2001)
D72	Canicatt'	(fino	al	28/11/2001)
D73	Licata	(fino	al	02/10/2001)
D75	Caltanissetta	(fino	al	14/10/1998)
D76	Gela	(fino	al	23/07/2001)
D77	Mussomeli	(fino	al	14/10/1998)
D79	Catania	(fino	al	29/12/2002)
D84	Acireale	(fino	al	14/10/2002)
D85	Caltagirone	(fino	al	16/12/2002)
D86	Giarre	(fino	al	25/01/2001)
D89	Enna	(fino	al	30/09/2002)
D90	Nicosia	(fino	al	30/09/2002)
D92	Messina - Civili	(fino	al	17/12/2001)
D96	Milazzo	(fino	al	25/09/2002)
D97	Barcellona Pozzo Di Gotto	(fino	al	18/12/2000)
D98	Sant'Agata di Militello	(fino	al	06/11/2001)
D99	Patti	(fino	al	23/09/2002)
E01	Taormina	(fino	al	19/12/2002)
E02	Mistretta	(fino	al	06/11/2001)
E03	Lipari	(fino	al	25/09/2002)
E07	Ragusa	(fino	al	24/09/2001)
E08	Modica	(fino	al	08/11/2001)
E09	Vittoria	(fino	al	20/12/1999)
E11	Siracusa	(fino	al	29/12/2002)
E12	Noto	(fino	al	18/12/2001)
E13	Lentini	(fino	al	28/10/2002)
E14	Augusta	(fino	al	24/09/2002)
E16	Trapani	(fino	al	30/06/1997)
E17	Marsala	(fino	al	13/10/1998)
E18	Castelvetrano	(fino	al	12/10/1998)
E19	Pantelleria	(fino	al	30/06/1997)
E23	Perugia	(fino	al	17/12/1998)
E24	Foligno	(fino	al	30/06/1999)
E25	Spoletto	(fino	al	21/12/1998)

Specifiche tecniche richieste di registrazione e adempimenti successivi per i contratti di locazione e affitto di immobili (Modello RLI) Allegato A

E26	Città di Castello	(fino	al	09/12/1999)
E27	Gualdo Tadino	(fino	al	09/12/1999)
E29	Terni	(fino	al	15/12/1998)
E30	Orvieto	(fino	al	09/09/1999)
E34	Potenza	(fino	al	07/10/1998)
E35	Melfi	(fino	al	12/07/1999)
E36	Lagonegro	(fino	al	14/07/1999)
E37	Lauria	(fino	al	14/07/1999)
E38	Venosa	(fino	al	12/07/1999)
E39	Chiaromonte	(fino	al	14/07/1999)
E40	Montemurro	(fino	al	07/10/1998)
E43	Matera	(fino	al	09/11/1998)
E44	Pisticci	(fino	al	23/09/1998)
E45	Rotondella	(fino	al	23/09/1998)
E46	Stigliano	(fino	al	23/09/1998)
E52	Roma - Privati	(fino	al	26/01/2000)
E59	Albano Laziale	(fino	al	17/12/2001)
E60	Tivoli	(fino	al	08/07/1998)
E61	Velletri	(fino	al	01/07/1998)
E62	Civitavecchia	(fino	al	21/10/1999)
E63	Palestrina	(fino	al	27/12/2000)
E64	Anzio	(fino	al	26/01/2000)
E65	Frascati	(fino	al	03/12/1998)
E69	Frosinone	(fino	al	26/07/2000)
E70	Sora	(fino	al	06/12/2001)
E71	Cassino	(fino	al	04/05/2000)
E73	Latina	(fino	al	01/06/2000)
E74	Formia	(fino	al	17/07/2002)
E76	Rieti	(fino	al	06/07/1998)
E78	Viterbo	(fino	al	28/10/1999)
E82	Trento	(fino	al	15/02/1999)
E83	Rovereto	(fino	al	03/08/1999)
E84	Borgo Valsugana	(fino	al	02/08/1999)
E85	Riva del Garda	(fino	al	22/06/2000)
E86	Cles	(fino	al	08/11/1999)
E87	Cavalese	(fino	al	24/02/2000)
E88	Tione di Trento	(fino	al	09/12/2002)
E94	Torino - Privati	(fino	al	25/11/1999)
E99	Rivoli	(fino	al	28/03/2001)
F01	Moncalieri	(fino	al	27/07/1999)
F02	Pinerolo	(fino	al	17/12/2001)
F03	Chivasso	(fino	al	27/11/2001)
F04	Cirie'	(fino	al	23/02/2000)
F05	Ivrea	(fino	al	02/12/1999)
F06	Susa	(fino	al	10/04/2000)
F07	Cuorgne'	(fino	al	05/08/1998)
F08	Rivarolo Canavese	(fino	al	02/08/1998)
F09	Chieri	(fino	al	19/12/2000)
F13	Alessandria	(fino	al	30/06/1997)
F14	Casale Monferrato	(fino	al	05/07/2000)
F15	Tortona	(fino	al	30/07/2001)
F16	Novi Ligure	(fino	al	13/12/2000)
F17	Acqui Terme	(fino	al	08/07/1999)
F18	Ovada	(fino	al	08/07/1999)
F19	Valenza	(fino	al	28/12/1999)
F22	Asti	(fino	al	27/02/2001)
F23	Canelli	(fino	al	27/12/1999)
F24	Nizza Monferrato	(fino	al	27/12/1999)
F26	Cuneo	(fino	al	14/11/2001)
F27	Alba	(fino	al	29/05/2001)
F28	Mondovi'	(fino	al	09/11/1998)
F29	Saluzzo	(fino	al	27/12/1999)
F30	Bra	(fino	al	19/10/2000)
F31	Savigliano	(fino	al	19/11/1998)
F32	Fossano	(fino	al	06/12/1999)
F35	Novara	(fino	al	18/12/2001)
F36	Verbania	(fino	al	21/12/1998)
F37	Borgomanero	(fino	al	21/12/2000)
F38	Domodossola	(fino	al	03/08/1998)
F39	Arona	(fino	al	08/07/1999)
F41	Vercelli	(fino	al	11/07/2001)
F42	Biella	(fino	al	04/08/1998)
F43	Borgosesia	(fino	al	12/06/2002)
F44	Cossato	(fino	al	06/08/1998)

Specifiche tecniche richieste di registrazione e adempimenti successivi per i contratti di locazione e affitto di immobili (Modello RLI) Allegato A

F45	Santhia'	(fino	al	24/06/1999)
F49	Trieste	(fino	al	18/07/2001)
F53	Gorizia	(fino	al	18/04/2002)
F54	Monfalcone	(fino	al	06/12/2000)
F56	Pordenone	(fino	al	11/07/2001)
F57	Maniago	(fino	al	07/06/2000)
F59	Udine	(fino	al	25/03/1999)
F60	Latisana	(fino	al	24/03/1999)
F61	Cervignano del Friuli	(fino	al	24/03/1999)
F62	Tolmezzo	(fino	al	22/03/1999)
F63	Gemona Del Friuli	(fino	al	23/03/1999)
F67	Venezia	(fino	al	10/12/1998)
F69	Mestre	(fino	al	10/12/1998)
F70	Portogruaro	(fino	al	05/08/1999)
F71	San Dona' di Piave	(fino	al	27/10/1998)
F72	Chioggia	(fino	al	20/07/1999)
F75	Belluno	(fino	al	26/10/1998)
F76	Feltre	(fino	al	27/01/2000)
F77	Pieve di Cadore	(fino	al	19/10/1999)
F78	Cortina D'Ampezzo	(fino	al	19/10/1999)
F80	Padova	(fino	al	27/05/1999)
F81	Este	(fino	al	20/01/2000)
F82	Cittadella	(fino	al	26/09/2001)
F84	Rovigo	(fino	al	21/10/1999)
F85	Adria	(fino	al	22/10/1998)
F86	Badia Polesine	(fino	al	29/10/1998)
F87	Castelmassa	(fino	al	29/10/1998)
F89	Treviso	(fino	al	17/12/1998)
F90	Conegliano	(fino	al	29/06/2000)
F91	Montebelluna	(fino	al	10/05/2000)
F92	Vittorio Veneto	(fino	al	28/10/1998)
F93	Castelfranco Veneto	(fino	al	30/06/1999)
F95	Vicenza	(fino	al	14/12/1998)
F96	Bassano Del Grappa	(fino	al	20/12/2000)
F97	Schio	(fino	al	28/11/2001)
F98	Thiene	(fino	al	27/01/2000)
F99	Arzignano	(fino	al	05/12/2001)
G01	Valdagno	(fino	al	21/10/1998)
G04	Verona	(fino	al	12/11/1998)
G05	Soave	(fino	al	19/10/1998)
G06	Legnago	(fino	al	20/10/1998)
G07	Caprino Veronese	(fino	al	02/11/1998)
R00	Acqui Terme	(dal 09/07/1999	al	07/02/2010)
R02	Casale Monferrato	(dal 06/07/2000	al	07/02/2010)
R03	Novi Ligure	(dal 14/12/2000	al	07/02/2010)
R04	Tortona	(dal 31/07/2001	al	07/02/2010)
R05	Valenza	(dal 29/12/1999	al	07/02/2010)
R06	Asti	(dal 28/02/2001	al	02/08/2009)
R07	Nizza Monferrato	(dal 28/12/1999	al	02/08/2009)
R0A	Bergamo 1	(dal 21/09/2004	al	25/07/2010)
R0C	Bergamo 2	(dal 21/09/2004	al	25/07/2010)
R0D	Clusone	(dal 28/09/2001	al	25/07/2010)
R0E	Ponte San Pietro	(dal 19/11/2002	al	25/07/2010)
R0F	Romano di Lombardia	(dal 27/03/2002	al	25/07/2010)
R0G	Treviglio	(dal 02/10/2002	al	25/07/2010)
R0H	Zogno	(dal 22/03/2000	al	25/07/2010)
R0J	Breno	(dal 07/07/1999	al	25/07/2010)
R0K	Brescia 1	(dal 29/05/2001	al	25/07/2010)
R0L	Brescia 2	(dal 29/05/2001	al	25/07/2010)
R0N	Chiari	(dal 25/10/2000	al	25/07/2010)
R0P	Gardone Val Trompia	(dal 14/12/1999	al	25/07/2010)
R0Q	Lonato del Garda	(dal 27/10/2000	al	25/07/2010)
R0R	Montichiari	(dal 22/12/2000	al	25/07/2010)
R0S	Salò	(dal 13/12/2001	al	25/07/2010)
R0T	Verolanuova	(dal 18/07/2000	al	25/07/2010)
R0U	Cantu'	(dal 23/03/2000	al	22/11/2009)
R0V	Como	(dal 17/10/2002	al	22/11/2009)
R0X	Menaggio	(dal 03/10/2002	al	22/11/2009)
R0Y	Erba	(dal 15/12/1999	al	22/11/2009)
R0Z	Casalmaggiore	(dal 16/12/1999	al	12/07/2009)
R10	Saluzzo	(dal 28/12/1999	al	14/02/2010)
R11	Alba	(dal 30/05/2001	al	14/02/2010)
R12	Bra	(dal 20/10/2000	al	14/02/2010)
R13	Cuneo	(dal 15/11/2001	al	14/02/2010)

Specifiche tecniche richieste di registrazione e adempimenti successivi per i contratti di locazione e affitto di immobili (Modello RLI) Allegato A

R14	Fossano	(dal	07/12/1999	al	14/02/2010)
R17	Arona	(dal	09/07/1999	al	08/11/2009)
R18	Borgomanero	(dal	22/12/2000	al	08/11/2009)
R19	Novara	(dal	19/12/2001	al	08/11/2009)
R1A	Crema	(dal	20/06/2000	al	12/07/2009)
R1C	Cremona	(dal	24/05/2000	al	12/07/2009)
R1J	Desio 1	(dal	22/06/2000	al	29/11/2009)
R1K	Desio 2	(dal	22/06/2000	al	29/11/2009)
R1L	Gorgonzola	(dal	18/01/2000	al	25/07/2010)
R1M	Legnano	(dal	11/12/2001	al	25/07/2010)
R1N	Magenta	(dal	25/07/2000	al	25/07/2010)
R1P	Milano 1	(dal	28/06/2001	al	25/07/2010)
R1Q	Milano 2	(dal	28/06/2001	al	25/07/2010)
R1R	Milano 3	(dal	28/06/2001	al	25/07/2010)
R1S	Milano 4	(dal	28/06/2001	al	25/07/2010)
R1T	Milano 5	(dal	28/06/2001	al	25/07/2010)
R1U	Milano 6	(dal	28/06/2001	al	25/07/2010)
R1V	Camerino	(dal	16/11/1999	al	07/02/2010)
R1W	Larino	(dal	15/10/2003	al	07/02/2010)
R1X	Nicosia	(dal	01/10/2002	al	21/06/2009)
R1Y	Mistretta	(dal	07/11/2001	al	19/12/2010)
R1Z	Mercato San Severino	(dal	28/07/2005	al	02/05/2010)
R20	Chieri	(dal	20/12/2000	al	18/07/2010)
R21	Chivasso	(dal	28/11/2001	al	18/07/2010)
R22	Cirie'	(dal	24/02/2000	al	18/07/2010)
R24	Ivrea	(dal	03/12/1999	al	18/07/2010)
R25	Moncalieri	(dal	28/07/1999	al	18/07/2010)
R26	Pinerolo	(dal	18/12/2001	al	18/07/2010)
R28	Rivoli	(dal	29/03/2001	al	18/07/2010)
R2C	Abbiategrosso	(dal	15/12/2000	al	25/07/2010)
R2D	Monza 1	(dal	14/12/2001	al	29/11/2009)
R2E	Monza 2	(dal	14/12/2001	al	29/11/2009)
R2F	Rho	(dal	23/11/1999	al	25/07/2010)
R2G	Vimercate	(dal	28/11/2000	al	29/11/2009)
R2H	Castiglione delle Stiviere	(dal	06/07/1999	al	13/09/2009)
R2J	Mantova	(dal	24/11/1999	al	13/09/2009)
R2K	Suzzara	(dal	06/07/2000	al	13/09/2009)
R2L	Corteolona	(dal	20/11/2001	al	21/02/2010)
R2M	Mortara	(dal	20/10/2000	al	21/02/2010)
R2N	Pavia	(dal	25/07/2001	al	21/02/2010)
R2P	Stradella	(dal	07/07/1999	al	21/02/2010)
R2Q	Vigevano	(dal	18/12/2002	al	21/02/2010)
R2R	Voghera	(dal	11/04/2001	al	21/02/2010)
R2T	Sondrio	(dal	21/12/2000	al	02/08/2009)
R2V	Busto Arsizio	(dal	30/10/2001	al	22/11/2009)
R2W	Gallarate	(dal	27/02/2002	al	22/11/2009)
R2X	Luino	(dal	23/05/2000	al	22/11/2009)
R2Y	Gavirate	(dal	23/01/2001	al	22/11/2009)
R2Z	Saronno	(dal	09/10/2002	al	22/11/2009)
R30	Susa	(dal	11/04/2000	al	18/07/2010)
R31	Torino 1	(dal	26/11/1999	al	18/07/2010)
R32	Torino 2	(dal	26/11/1999	al	18/07/2010)
R33	Torino 3	(dal	26/11/1999	al	18/07/2010)
R34	Torino 4	(dal	26/11/1999	al	18/07/2010)
R3A	Varese	(dal	31/10/2000	al	22/11/2009)
R3C	Bolzano	(dal	07/06/2002	al	02/08/2009)
R3D	Bressanone	(dal	18/10/2001	al	02/08/2009)
R3E	Brunico	(dal	27/04/2001	al	02/08/2009)
R3F	Merano	(dal	20/12/2001	al	02/08/2009)
R40	Borgosesia	(dal	13/06/2002	al	01/11/2009)
R42	Vercelli	(dal	12/07/2001	al	01/11/2009)
R43	Aosta	(dal	01/03/2001	al	11/10/2009)
R44	Chatillon	(dal	11/07/2000	al	11/10/2009)
R45	Borgo Valsugana	(dal	03/08/1999	al	28/06/2009)
R46	Cavalese	(dal	25/02/2000	al	28/06/2009)
R47	Cles	(dal	09/11/1999	al	28/06/2009)
R48	Riva del Garda	(dal	23/06/2000	al	28/06/2009)
R49	Rovereto	(dal	04/08/1999	al	28/06/2009)
R4C	Genova 1	(dal	13/06/2000	al	06/06/2010)
R4D	Genova 2	(dal	13/06/2000	al	06/06/2010)
R4E	Genova 3	(dal	13/06/2000	al	06/06/2010)
R4G	Rapallo	(dal	06/12/2000	al	06/06/2010)
R4H	Imperia	(dal	30/05/2000	al	21/06/2009)
R4J	Sanremo	(dal	21/12/2000	al	21/06/2009)

Specifiche tecniche richieste di registrazione e adempimenti successivi per i contratti di locazione e affitto di immobili (Modello RLI) Allegato A

R4K	La Spezia	(dal	22/11/2000	al	07/06/2009)
R4M	Albenga	(dal	10/11/1999	al	21/06/2009)
R4P	Savona	(dal	15/11/2000	al	21/06/2009)
R50	Tione di Trento	(dal	10/12/2002	al	28/06/2009)
R52	Gorizia	(dal	19/04/2002	al	21/06/2009)
R53	Monfalcone	(dal	07/12/2000	al	21/06/2009)
R54	Maniago	(dal	08/06/2000	al	17/05/2009)
R55	Pordenone	(dal	12/07/2001	al	17/05/2009)
R56	Trieste	(dal	19/07/2001	al	05/04/2009)
R5A	Arezzo	(dal	10/07/2001	al	07/02/2010)
R5C	Montevarchi	(dal	12/07/2000	al	07/02/2010)
R5D	Sansepolcro	(dal	20/12/2000	al	07/02/2010)
R5E	Borgo San Lorenzo	(dal	15/12/2000	al	07/02/2010)
R5F	Empoli	(dal	09/11/2001	al	07/02/2010)
R5G	Firenze 1	(dal	21/12/2001	al	07/02/2010)
R5H	Firenze 2	(dal	21/12/2001	al	07/02/2010)
R5J	Firenze 3	(dal	21/12/2001	al	07/02/2010)
R5L	Grosseto	(dal	30/08/2000	al	21/06/2009)
R5M	Massa Marittima	(dal	25/05/2001	al	01/10/2007)
R5N	Orbetello	(dal	11/05/2001	al	21/06/2009)
R5P	Livorno	(dal	20/02/2001	al	24/01/2010)
R5Q	Piombino	(dal	28/06/2002	al	24/01/2010)
R5R	Portoferraio	(dal	21/06/2002	al	24/01/2010)
R5S	Castelnuovo di Garfagnana	(dal	29/03/2000	al	31/01/2010)
R5T	Lucca	(dal	14/12/2001	al	31/01/2010)
R5U	Pietrasanta	(dal	18/05/2001	al	31/01/2010)
R5V	Viareggio	(dal	09/02/2001	al	31/01/2010)
R5W	Aulla	(dal	28/06/2000	al	24/01/2010)
R5X	Massa	(dal	07/07/2000	al	24/01/2010)
R5Y	Carrara	(dal	29/09/2000	al	24/01/2010)
R5Z	Pisa	(dal	20/10/2000	al	20/09/2009)
R64	Feltre	(dal	28/01/2000	al	20/09/2009)
R65	Pieve di Cadore	(dal	20/10/1999	al	20/09/2009)
R66	Cittadella	(dal	27/09/2001	al	13/12/2009)
R67	Este	(dal	21/01/2000	al	13/12/2009)
R6A	Pontedera	(dal	19/06/2001	al	20/09/2009)
R6C	San Miniato	(dal	23/11/2000	al	20/09/2009)
R6F	Pescia	(dal	31/05/2001	al	21/06/2009)
R6G	Pistoia	(dal	19/06/2002	al	21/06/2009)
R6H	Montepulciano	(dal	05/10/2001	al	31/01/2010)
R6J	Poggibonsi	(dal	26/10/2000	al	31/01/2010)
R6K	Siena	(dal	16/11/2001	al	31/01/2010)
R73	Rovigo	(dal	22/10/1999	al	22/11/2009)
R74	Castelfranco Veneto	(dal	01/07/1999	al	06/06/2010)
R75	Conegliano	(dal	30/06/2000	al	06/06/2010)
R76	Montebelluna	(dal	11/05/2000	al	06/06/2010)
R79	Chioggia	(dal	21/07/1999	al	12/09/2010)
R7G	Cento	(dal	13/11/2001	al	31/01/2010)
R7H	Comacchio	(dal	29/03/2001	al	31/01/2010)
R7J	Ferrara	(dal	10/10/2002	al	31/01/2010)
R7K	Portomaggiore	(dal	31/03/2000	al	31/01/2010)
R7L	Cesena	(dal	04/10/2000	al	10/05/2009)
R7M	Forlì	(dal	30/05/2002	al	10/05/2009)
R7Q	Modena	(dal	14/01/2000	al	07/02/2010)
R7U	Fiorenzuola D'Arda	(dal	23/06/1999	al	21/06/2009)
R7Y	Parma	(dal	21/11/2000	al	07/06/2009)
R7Z	Faenza	(dal	08/02/2001	al	21/02/2010)
R80	Portogruaro	(dal	06/08/1999	al	12/09/2010)
R84	Arzignano	(dal	06/12/2001	al	01/11/2010)
R85	Bassano Del Grappa	(dal	21/12/2000	al	01/11/2010)
R87	Thiene	(dal	28/01/2000	al	01/11/2010)
R8A	Lugo	(dal	18/05/2001	al	21/02/2010)
R8C	Ravenna	(dal	31/10/2001	al	21/02/2010)
R8H	Città di Castello	(dal	10/12/1999	al	31/01/2010)
R8M	Foligno	(dal	01/07/1999	al	31/01/2010)
R8N	Gualdo Tadino	(dal	10/12/1999	al	31/01/2010)
R9A	Ancona	(dal	20/12/2000	al	06/12/2009)
R9D	Fabriano	(dal	05/12/2000	al	06/12/2009)
R9E	Jesi	(dal	14/12/2000	al	06/12/2009)
R9F	Senigallia	(dal	12/12/2000	al	06/12/2009)
R9G	Ascoli Piceno	(dal	30/11/2001	al	13/12/2009)
R9H	Fermo	(dal	11/11/1999	al	13/12/2009)
R9J	S. Benedetto del Tronto	(dal	30/11/1999	al	13/12/2009)
R9K	Macerata	(dal	12/12/2002	al	07/02/2010)

Specifiche tecniche richieste di registrazione e adempimenti successivi per i contratti di locazione e affitto di immobili (Modello RLI) Allegato A

R9L	Recanati	(dal	12/11/1999	al	07/02/2010)
R9M	Tolentino	(dal	16/11/1999	al	07/02/2010)
R9N	Fano	(dal	23/07/1999	al	31/01/2010)
R9P	Pesaro	(dal	20/09/2001	al	31/01/2010)
R9Q	Urbino	(dal	13/03/2001	al	31/01/2010)
RA4	Chieti	(dal	14/06/2002	al	19/12/2010)
RA5	Lanciano	(dal	26/10/2001	al	19/12/2010)
RA6	Ortona	(dal	23/02/2001	al	19/12/2010)
RA7	Vasto	(dal	25/02/2000	al	19/12/2010)
RA8	Pescara 1	(dal	04/12/2001	al	05/04/2009)
RA9	Pescara 2	(dal	04/12/2001	al	05/04/2009)
RAA	Giulianova	(dal	27/03/2001	al	18/07/2010)
RAC	Teramo	(dal	04/07/2000	al	18/07/2010)
RAD	Atri	(dal	28/03/2000	al	18/07/2010)
RAE	Castel di Sangro	(dal	05/08/1998	al	31/01/2010)
RC0	Cassino	(dal	05/05/2000	al	19/12/2010)
RC1	Frosinone	(dal	27/07/2000	al	19/12/2010)
RC2	Sora	(dal	07/12/2001	al	19/12/2010)
RC3	Formia	(dal	18/07/2002	al	19/12/2010)
RC4	Latina	(dal	02/06/2000	al	19/12/2010)
RC7	Albano Laziale	(dal	18/12/2001	al	07/03/2010)
RC8	Civitavecchia	(dal	22/10/1999	al	07/03/2010)
RCA	Palestrina	(dal	28/12/2000	al	07/03/2010)
RCB	Roma 1	(dal	27/01/2000	al	07/03/2010)
RCC	Roma 2	(dal	27/01/2000	al	07/03/2010)
RCD	Roma 3	(dal	27/01/2000	al	07/03/2010)
RCE	Roma 4	(dal	27/01/2000	al	07/03/2010)
RCG	Roma 5	(dal	27/01/2000	al	07/03/2010)
RCH	Roma 6	(dal	27/01/2000	al	07/03/2010)
RCJ	Roma 7	(dal	27/01/2000	al	07/03/2010)
RCK	Roma 8	(dal	27/01/2000	al	07/03/2010)
RCT	Viterbo	(dal	29/10/1999	al	05/04/2009)
RD0	Campobasso	(dal	30/07/1999	al	07/02/2010)
RD1	Larino (sez. di Termoli)	(dal	01/03/2002	al	14/10/2003)
RD1	Termoli	(dal	01/03/2002	al	07/02/2010)
RD2	Isernia	(dal	07/12/1999	al	05/04/2009)
RE0	Ariano Irpino	(dal	31/05/2000	al	08/11/2009)
RE1	Avellino	(dal	27/07/1999	al	08/11/2009)
RE2	Sant'Angelo dei Lombardi	(dal	29/07/1999	al	08/11/2009)
RE3	Benevento	(dal	30/11/2000	al	05/04/2009)
RE5	Caserta	(dal	01/06/1999	al	02/05/2010)
RE6	Piedimonte Matese	(dal	18/11/1999	al	02/05/2010)
RE7	Santa Maria Capua Vetere	(dal	28/11/2000	al	02/05/2010)
RE8	Teano	(dal	03/08/2000	al	02/05/2010)
RE9	Casoria	(dal	26/06/2002	al	04/07/2010)
REA	Castellammare di Stabia	(dal	22/11/2002	al	04/07/2010)
REC	Ischia	(dal	16/07/1999	al	04/07/2010)
RED	Napoli 1	(dal	30/12/2002	al	04/07/2010)
REE	Napoli 2	(dal	30/12/2002	al	04/07/2010)
REF	Napoli 3	(dal	30/12/2002	al	04/07/2010)
REG	Napoli 4	(dal	30/12/2002	al	02/04/2008)
REK	Nola	(dal	28/09/2001	al	04/07/2010)
REL	Pozzuoli	(dal	14/12/2001	al	04/07/2010)
REM	Eboli	(dal	13/04/2000	al	02/05/2010)
REN	Pagani	(dal	01/08/2000	al	02/05/2010)
REP	Sala Consilina	(dal	29/11/2000	al	02/05/2010)
REQ	Salerno	(dal	19/07/2001	al	02/05/2010)
RES	Vallo della Lucania	(dal	28/10/1999	al	02/05/2010)
RET	Agropoli	(dal	14/07/1999	al	02/05/2010)
RF2	Barletta	(dal	19/12/2000	al	21/02/2010)
RF3	Gioia del colle	(dal	30/05/2000	al	21/02/2010)
RF4	Trani	(dal	15/11/2001	al	21/02/2010)
RF6	Ostuni	(dal	22/12/2000	al	15/11/2009)
RF7	Cerignola	(dal	27/11/2001	al	06/12/2009)
RF8	Foggia	(dal	24/05/2002	al	06/12/2009)
RF9	Lucera	(dal	29/02/2000	al	06/12/2009)
RFA	Manfredonia	(dal	18/04/2000	al	06/12/2009)
RFC	San Severo	(dal	19/12/2002	al	06/12/2009)
RFD	Casarano	(dal	20/11/2001	al	05/07/2009)
RFE	Gallipoli	(dal	12/12/2000	al	05/07/2009)
RFF	Lecce 1	(dal	05/11/2002	al	05/07/2009)
RFG	Lecce 2	(dal	05/11/2002	al	05/07/2009)
RFH	Maglie	(dal	13/10/2000	al	05/07/2009)
RFJ	Taranto 1	(dal	11/12/2002	al	05/07/2009)

Specifiche tecniche richieste di registrazione e adempimenti successivi per i contratti di locazione e affitto di immobili (Modello RLI) Allegato A

RFK	Taranto	2	(dal	11/12/2002	al	05/07/2009)
RG2	Lagonegro		(dal	15/07/1999	al	14/02/2010)
RG3	Melfi		(dal	13/07/1999	al	14/02/2010)
RH1	Cosenza		(dal	02/08/2001	al	14/03/2010)
RH2	Paola		(dal	12/04/2001	al	14/03/2010)
RJ0	Agrigento		(dal	22/12/1999	al	19/12/2010)
RJ1	Canicattì		(dal	29/11/2001	al	19/12/2010)
RJ2	Licata		(dal	03/10/2001	al	19/12/2010)
RJ3	Sciacca		(dal	27/04/2001	al	19/12/2010)
RJ6	Acireale		(dal	15/10/2002	al	31/01/2010)
RJ7	Caltagirone		(dal	17/12/2002	al	31/01/2010)
RJ8	Catania		(dal	30/12/2002	al	31/01/2010)
RJA	Giarre		(dal	26/01/2001	al	31/01/2010)
RJC	Enna		(dal	01/10/2002	al	21/06/2009)
RJD	Barcellona Pozzo Di Gotto		(dal	19/12/2000	al	19/12/2010)
RJE	Messina		(dal	18/12/2001	al	19/12/2010)
RJF	Milazzo		(dal	26/09/2002	al	19/12/2010)
RJG	Patti		(dal	24/09/2002	al	19/12/2010)
RJH	Sant'Agata di Militello		(dal	07/11/2001	al	19/12/2010)
RJJ	Taormina		(dal	20/12/2002	al	19/12/2010)
RJK	Bagheria		(dal	26/09/2000	al	23/05/2010)
RJL	Cefalù		(dal	08/08/2002	al	23/05/2010)
RJM	Palermo	1	(dal	23/01/2001	al	23/05/2010)
RJN	Palermo	2	(dal	23/01/2001	al	23/05/2010)
RJP	Palermo	3	(dal	23/01/2001	al	23/05/2010)
RJR	Termini Imerese		(dal	13/12/2001	al	23/05/2010)
RJS	Modica		(dal	09/11/2001	al	31/01/2010)
RJT	Ragusa		(dal	25/09/2001	al	31/01/2010)
RJU	Vittoria		(dal	21/12/1999	al	31/01/2010)
RJV	Augusta		(dal	25/09/2002	al	19/12/2010)
RJW	Lentini		(dal	29/10/2002	al	19/12/2010)
RJX	Noto		(dal	19/12/2001	al	19/12/2010)
RJY	Siracusa		(dal	30/12/2002	al	19/12/2010)
RL2	Iglesias		(dal	19/01/2000	al	07/03/2010)
RL3	Sanluri		(dal	05/08/1999	al	07/03/2010)
RL4	Lanusei		(dal	25/01/2000	al	07/03/2010)
RL5	Nuoro		(dal	14/11/2002	al	07/03/2010)
RL7	Sassari		(dal	17/11/1999	al	07/03/2010)
RL8	Ozieri		(dal	18/11/1999	al	07/03/2010)
RL9	Olbia		(dal	23/10/2001	al	07/03/2010)
T2D	Borgo Valsugana		(dal			29/06/2009)
T2E	Cavalese		(dal			29/06/2009)
T2F	Cles		(dal			29/06/2009)
T2G	Riva del Garda		(dal			29/06/2009)
T2H	Rovereto		(dal			29/06/2009)
T2J	Tione di Trento		(dal			29/06/2009)
T2K	Trento		(dal			29/06/2009)
T3D	Città di Castello		(dal			01/02/2010)
T3E	Foligno		(dal			01/02/2010)
T3F	Gualdo Tadino		(dal			01/02/2010)
T3G	Orvieto		(dal			14/12/2009)
T3H	Perugia		(dal			01/02/2010)
T3J	Spoletto		(dal			01/02/2010)
T3K	Terni		(dal			14/12/2009)
T4D	Aosta		(dal			12/10/2009)
T4E	Chatillon		(dal			12/10/2009)
T5D	Adria		(dal			23/11/2009)
T5E	Arzignano		(dal	02/11/2010	al	15/09/2013)
T5F	Badia Polesine		(dal	23/11/2009	al	08/09/2013)
T5G	Bassano Del Grappa		(dal			02/11/2010)
T5H	Belluno		(dal			21/09/2009)
T5J	Caprino Veronese		(dal			22/02/2010)
T5K	Castelfranco Veneto		(dal	07/06/2010	al	16/06/2013)
T5L	Chioggia		(dal			13/09/2010)
T5M	Cittadella		(dal			14/12/2009)
T5N	Conegliano		(dal			07/06/2010)
T5P	Este		(dal			14/12/2009)
T5Q	Feltre		(dal			21/09/2009)
T5R	Legnago		(dal			22/02/2010)
T5S	Montebelluna		(dal			07/06/2010)
T5T	Padova	1	(dal			14/12/2009)
T5U	Padova	2	(dal			14/12/2009)
T5V	Pieve di Cadore		(dal	21/09/2009	al	16/06/2013)
T5X	Portogruaro		(dal			13/09/2010)

Specifiche tecniche richieste di registrazione e adempimenti successivi per i contratti di locazione e affitto di immobili (Modello RLI) Allegato A

T5Y		Rovigo		(dal	23/11/2009)
T5Z	San	Dona'	di	Piave (dal	13/09/2010)
T6A		Schio		(dal	02/11/2010)
T6B		Soave		(dal	22/02/2010)
T6C	Thiene		(dal	02/11/2010 al	29/09/2013)
T6D		Treviso		(dal	07/06/2010)
T6E		Valdagno		(dal	02/11/2010)
T6F		Venezia	1	(dal	13/09/2010)
T6G		Venezia	2	(dal	13/09/2010)
T6H		Verona	1	(dal	22/02/2010)
T6J		Verona	2	(dal	22/02/2010)
T6K		Vicenza	1	(dal	02/11/2010)
T6L		Vicenza	2	(dal	02/11/2010)
T6M	Vittorio	Veneto	(dal	07/06/2010 al	24/11/2013)
TA4		Vasto		(dal	20/12/2010)
TAD		Atri		(dal	19/07/2010)
TAE		Avezzano		(dal	01/02/2010)
TAF	Castel	di	Sangro	(dal	01/02/2010)
TAH		Chieti		(dal	20/12/2010)
TAI		Giulianova		(dal	19/07/2010)
TAJ		L'Aquila		(dal	01/02/2010)
TAK		Lanciano		(dal	20/12/2010)
TAM		Ortona		(dal	20/12/2010)
TAS		Teramo		(dal	19/07/2010)
TAU		Pescara		(dal	06/04/2009)
TAX		Sulmona		(dal	01/02/2010)
TBD		Bolzano		(dal	03/08/2009)
TBE	Bressanone	-	Brunico	(dal	03/08/2009)
TBF		Merano		(dal	03/08/2009)
TCD		Lagonegro		(dal	15/02/2010)
TCF		Matera		(dal	06/07/2009)
TCG		Melfi		(dal	15/02/2010)
TCJ		Pisticci		(dal	06/07/2009)
TCK		Potenza		(dal	15/02/2010)
TDD		Castrovillari		(dal	15/03/2010)
TDE		Catanzaro		(dal	08/06/2009)
TDF		Cosenza		(dal	15/03/2010)
TDG		Crotone		(dal	11/05/2009)
TDH	Lamezia	Terme		(dal	08/06/2009)
TDJ		Locri		(dal	22/02/2010)
TDK		Palmi		(dal	22/02/2010)
TDL		Paola		(dal	15/03/2010)
TDM	Reggio	Calabria		(dal	22/02/2010)
TDN		Rossano		(dal	15/03/2010)
TDP	Vibo	Valentia		(dal	18/05/2009)
TE2	Sala	Consilina		(dal	03/05/2010)
TE3		Salerno		(dal	03/05/2010)
TE4	Sant'Angelo	dei Lombardi		(dal	09/11/2009)
TE5	Santa Maria	Capua Vetere		(dal	03/05/2010)
TE6	Sessa Aurunca	- Teano		(dal	03/08/2000)
TE7	Vallo della	Lucania		(dal	03/05/2010)
TED		Agropoli		(dal	03/05/2010)
TEE	Ariano	irpino		(dal	09/11/2009)
TEF		Avellino		(dal	09/11/2009)
TEG		Aversa		(dal	03/05/2010)
TEH		Benevento		(dal	06/04/2009)
TEJ		Caserta		(dal	03/05/2010)
TEK		Casoria		(dal	05/07/2010)
TEL	Castellammare	di Stabia		(dal	05/07/2010)
TEM		Eboli		(dal	03/05/2010)
TEP		Ischia		(dal	05/07/2010)
TEQ	Mercato San Severino		(dal	03/05/2010 al	16/09/2012)
TER	Napoli	1		(dal	05/07/2010)
TES	Napoli	2		(dal	05/07/2010)
TET	Napoli	3		(dal	05/07/2010)
TEV		Nola		(dal	05/07/2010)
TEX		Pagani		(dal	03/05/2010)
TEY	Piedimonte	Matese		(dal	03/05/2010)
TEZ		Pozzuoli		(dal	05/07/2010)
TG2	Reggio	Emilia		(dal	18/05/2009)
TG3		Rimini		(dal	06/04/2009)
TG4		Sassuolo		(dal	08/02/2010)
TG5		Ferrara		(dal	01/02/2010)
TG6	Bologna	2		(dal	28/11/2011)

Specifiche tecniche richieste di registrazione e adempimenti successivi per i contratti di locazione e affitto di immobili (Modello RLI) Allegato A

TGD	Bologna	1	(dal	02/02/2009)
TGE	Bologna 2 - ante 28.11.2011 (dal 02/02/2009 al 27/11/2011)			
TGF	Bologna	3	(dal	02/02/2009 al 27/11/2011)
TGG	Carpi		(dal	08/02/2010)
TGH	Cento		(dal	01/02/2010)
TGJ	Cesena		(dal	11/05/2009)
TGK	Comacchio		(dal	01/02/2010)
TGL	Faenza		(dal	22/02/2010)
TGM	Fidenza		(dal	08/06/2009)
TGN	Fiorenzuola	d'Arda	(dal	22/06/2009)
TGP	Forlì		(dal	11/05/2009)
TGQ	Guastalla		(dal	18/05/2009)
TGR	Imola		(dal	02/02/2009)
TGS	Lugo		(dal	22/02/2010)
TGT	Mirandola	(dal	08/02/2010 al	29/09/2013)
TGU	Modena		(dal	08/02/2010)
TGV	Parma		(dal	08/06/2009)
TGX	Piacenza		(dal	22/06/2009)
TGY	Portomaggiore	(dal	01/02/2010 al	16/12/2012)
TGZ	Ravenna		(dal	22/02/2010)
TID	Cervignano	del Friuli	(dal	08/02/2010)
TIE	Gemona	del Friuli	(dal	08/02/2010 al 16/06/2013)
TIF	Gorizia		(dal	22/06/2009)
TIG	Latisana		(dal	08/02/2010)
TIH	Maniago		(dal	18/05/2009)
TIJ	Monfalcone		(dal	22/06/2009)
TIK	Pordenone		(dal	18/05/2009)
TIL	Tolmezzo		(dal	08/02/2010)
TIP	Trieste		(dal	06/04/2009)
TIQ	Udine		(dal	08/02/2010)
TJ2	Velletri		(dal	08/03/2010)
TJD	Albano	Laziale	(dal	08/03/2010)
TJE	Cassino		(dal	20/12/2010)
TJF	Civitavecchia		(dal	08/03/2010)
TJG	Formia		(dal	20/12/2010)
TJH	Frascati		(dal	08/03/2010)
TJJ	Frosinone		(dal	20/12/2010)
TJK	Latina		(dal	20/12/2010)
TJL	Palestrina		(dal	08/03/2010)
TJM	Rieti		(dal	22/06/2009)
TJN	Roma	1 - TRASTEVERE	(dal	08/03/2010)
TJP	Roma	2 - AURELIO	(dal	08/03/2010)
TJQ	Roma	3 - SETTEBAGNI	(dal	08/03/2010)
TJR	Roma	4 - COLLATINO	(dal	08/03/2010)
TJS	Roma	5 - TUSCOLANO	(dal	08/03/2010)
TJT	Roma	6 - EUR TORRINO	(dal	08/03/2010)
TJU	Roma	7 - ACILIA	(dal	08/03/2010)
TJV	Pomezia	(già Roma 8 Entrate)	(dal	08/03/2010)
TJX	Sora		(dal	20/12/2010)
TJY	Tivoli		(dal	08/03/2010)
TJZ	Viterbo		(dal	06/04/2009)
TLD	Albenga		(dal	22/06/2009)
TLF	Chiavari		(dal	07/06/2010)
TLG	Genova	1	(dal	07/06/2010)
TLH	Genova	2	(dal	07/06/2010)
TLK	Imperia		(dal	22/06/2009)
TLL	La Spezia		(dal	08/06/2009)
TLM	Rapallo		(dal	07/06/2010)
TLN	Sanremo		(dal	22/06/2009)
TLP	Sarzana		(dal	08/06/2009)
TLQ	Savona		(dal	22/06/2009)
TM2	Cremona		(dal	13/07/2009)
TM3	Desio		(dal	30/11/2009)
TM5	Erba		(dal	23/11/2009)
TM6	Gallarate		(dal	23/11/2009)
TM7	Gardone	Val Trompia	(dal	26/07/2010)
TM8	Gavirate		(dal	23/11/2009)
TM9	Gorgonzola		(dal	26/07/2010)
TMD	Abbiategrosso		(dal	26/07/2010)
TMF	Bergamo	1	(dal	26/07/2010)
TMG	Bergamo	2	(dal	26/07/2010)
TMH	Breno		(dal	26/07/2010)
TMJ	Brescia	1	(dal	26/07/2010)
TMK	Brescia	2	(dal	26/07/2010)

Specifiche tecniche richieste di registrazione e adempimenti successivi per i contratti di locazione e affitto di immobili (Modello RLI) Allegato A

TML	Busto Arsizio	(dal	23/11/2009)
TMM	Cantu'	(dal	23/11/2009)
TMP	Casalmaggiore	(dal	13/07/2009)
TMQ	Castiglione delle Stiviere	(dal	14/09/2009)
TMR	Chiari	(dal	26/07/2010)
TMU	Clusone	(dal	26/07/2010)
TMV	Codogno	(dal	22/06/2009)
TMX	Como	(dal	23/11/2009)
TMY	Corteolona	(dal	22/02/2010)
TMZ	Crema	(dal	13/07/2009)
TN2	Ponte San Pietro	(dal	26/07/2010)
TN3	Rho	(dal	26/07/2010)
TN4	Romano di Lombardia	(dal	26/07/2010)
TN5	Salo'	(dal	26/07/2010)
TN6	Saronno	(dal	23/11/2009)
TN7	Sondrio	(dal	03/08/2009)
TN8	Soresina	(dal 13/07/2009 al	14/07/2013)
TN9	Stradella	(dal	22/02/2010)
TNB	Lecco	(dal	08/06/2009)
TNC	Legnano	(dal	26/07/2010)
TND	Lodi	(dal	22/06/2009)
TNE	Lonato del Garda	(dal 26/07/2010 al	02/12/2012)
TNF	Luino	(dal 23/11/2009 al	07/07/2013)
TNG	Magenta	(dal	26/07/2010)
TNH	Mantova	(dal	14/09/2009)
TNJ	Menaggio	(dal	23/11/2009)
TNK	Merate	(dal	08/06/2009)
TNL	Milano	1	(dal 26/07/2010)
TNM	Milano	2	(dal 26/07/2010)
TNN	Milano	3	(dal 26/07/2010)
TNP	Milano	4	(dal 26/07/2010)
TNQ	Milano	5	(dal 26/07/2010)
TNR	Milano	6	(dal 26/07/2010)
TNS	Montichiari	(dal	26/07/2010)
TNT	Monza	(dal	30/11/2009)
TNX	Morbegno	(dal	03/08/2009)
TNY	Mortara	(dal	22/02/2010)
TNZ	Pavia	(dal	22/02/2010)
TPB	Suzzara	(dal	14/09/2009)
TPF	Tirano	(dal 03/08/2009 al	02/12/2012)
TPH	Treviglio	(dal	26/07/2010)
TPJ	Varese	(dal	23/11/2009)
TPK	Verolanuova	(dal	26/07/2010)
TPL	Vigevano	(dal	22/02/2010)
TPM	Vimercate	(dal	30/11/2009)
TPQ	Voghera	(dal	22/02/2010)
TPU	Zogno	(dal 26/07/2010 al	02/09/2012)
TPX	Sesto San Giovanni	(dal	28/03/2011)
TPY	Cinisello Balsamo	(dal	26/03/2012)
TQD	Ancona	(dal	07/12/2009)
TQE	Ascoli Piceno	(dal	14/12/2009)
TQF	Camerino	(dal 08/02/2010 al	29/09/2013)
TQG	Fabriano	(dal 07/12/2009 al	20/10/2013)
TQH	Fano	(dal	01/02/2010)
TQJ	Fermo	(dal	14/12/2009)
TQK	Jesi	(dal	07/12/2009)
TQL	Macerata	(dal	08/02/2010)
TQM	Pesaro	(dal	01/02/2010)
TQN	Recanati	(dal 08/02/2010 al	20/10/2013)
TQP	S. Benedetto del Tronto	(dal	14/12/2009)
TQQ	Senigallia	(dal	07/12/2009)
TQR	Tolentino	(dal	08/02/2010)
TQS	Urbino	(dal	01/02/2010)
TRD	Campobasso	(dal	08/02/2010)
TRF	Isernia	(dal	06/04/2009)
TRH	Larino	(dal 08/02/2010 al	30/06/2013)
TRJ	Termoli	(dal	08/02/2010)
TS2	Domodossola	(dal 22/06/2009 al	06/10/2013)
TS3	Fossano	(dal	15/02/2010)
TS4	Ivrea	(dal	19/07/2010)
TS5	Moncalieri	(dal	19/07/2010)
TS6	Mondovi'	(dal	15/02/2010)
TS7	Nizza Monferrato	(dal	03/08/2009)
TS8	Novara	(dal	09/11/2009)

Specifiche tecniche richieste di registrazione e adempimenti successivi per i contratti di locazione e affitto di immobili (Modello RLI) Allegato A

TS9	Novi	Ligure	(dal	08/02/2010)		
TSD	Acqui	Terme	(dal	08/02/2010)		
TSE	Alba		(dal	15/02/2010)		
TSF	Alessandria		(dal	08/02/2010)		
TSG	Arona		(dal	09/11/2009)		
TSH	Asti		(dal	03/08/2009)		
TSJ	Biella		(dal	18/05/2009)		
TSK	Borgomanero		(dal	09/11/2009)		
TSL	Borgosesia		(dal	02/11/2009)		
TSM	Bra		(dal	15/02/2010)		
TSN	Casale	Monferrato	(dal	08/02/2010)		
TSQ	Chieri	(dal	19/07/2010	al	14/07/2013)	
TST	Chivasso		(dal	19/07/2010)		
TSU	Cirie'		(dal	19/07/2010)		
TSX	Cossato		(dal	18/05/2009)		
TSY	Cuneo		(dal	15/02/2010)		
TSZ	Cuorgne'		(dal	19/07/2010)		
TTB	Pinerolo		(dal	19/07/2010)		
TTC	Rivarolo	Canavese	(dal	19/07/2010	al	02/09/2012)
TTD		Rivoli	(dal	19/07/2010)		
TTF		Saluzzo	(dal	15/02/2010)		
TTG	Santhia'	(dal	02/11/2009	al	30/06/2013)	
TTH	Savigliano		(dal	15/02/2010)		
TTJ	Susa		(dal	19/07/2010)		
TTK	Torino	1	(dal	19/07/2010)		
TTL	Torino	2	(dal	19/07/2010)		
TTM	Torino	3	(dal	19/07/2010)		
TTQ	Torino	4	(dal	19/07/2010)		
TTV		Tortona	(dal	08/02/2010)		
TTX	Valenza	(dal	08/02/2010	al	02/12/2012)	
TTY	Verbania		(dal	22/06/2009)		
TTZ	Vercelli		(dal	02/11/2009)		
TUE	Bari		(dal	22/02/2010)		
TUG	Barletta		(dal	22/02/2010)		
TUH	Brindisi		(dal	16/11/2009)		
TUJ	Casarano		(dal	06/07/2009)		
TUK	Cerignola		(dal	07/12/2009)		
TUL	Foggia		(dal	07/12/2009)		
TUM	Gallipoli		(dal	06/07/2009)		
TUN	Gioia	del	colle	(dal	22/02/2010)	
TUP		Lecce	(dal	06/07/2009)		
TUR		Lucera	(dal	07/12/2009)		
TUS		Maglie	(dal	06/07/2009)		
TUT		Manfredonia	(dal	07/12/2009)		
TUV		Ostuni	(dal	16/11/2009)		
TUX	San	Severo	(dal	07/12/2009)		
TUY	Taranto		(dal	06/07/2009)		
TUZ	Trani		(dal	22/02/2010)		
TWD	Cagliari	1	(dal	08/03/2010)		
TWE	Cagliari	2	(dal	08/03/2010)		
TWF	Iglesias		(dal	08/03/2010)		
TWG	Lanusei		(dal	08/03/2010)		
TWH	Nuoro		(dal	08/03/2010)		
TWJ	Olbia		(dal	08/03/2010)		
TWK	Oristano		(dal	08/03/2010)		
TWL	Ozieri		(dal	08/03/2010)		
TWM	Sanluri		(dal	08/03/2010)		
TWN	Sassari		(dal	08/03/2010)		
TWP	Tempio	Pausania	(dal	08/03/2010)		
TX2	Mistretta	(dal	20/12/2010	al	21/07/2013)	
TX3	Modica		(dal	01/02/2010)		
TX4	Nicosia		(dal	22/06/2009)		
TX5	Noto		(dal	20/12/2010)		
TX6	Palermo	1	(dal	24/05/2010)		
TX7	Palermo	2	(dal	24/05/2010)		
TX9	Patti		(dal	20/12/2010)		
TXD	Acireale	(dal	01/02/2010)		
TXE	Agrigento		(dal	20/12/2010)		
TXF	Augusta	(dal	20/12/2010	al	21/07/2013)	
TXG	Bagheria		(dal	24/05/2010)		
TXH	Barcellona	Pozzo	Di	Gotto	(dal	20/12/2010)
TXJ	Caltagirone		(dal	01/02/2010)		
TXK	Caltanissetta		(dal	22/06/2009)		
TXL	Canicattì		(dal	20/12/2010)		

Specifiche tecniche richieste di registrazione e adempimenti successivi per i contratti di locazione e affitto di immobili (Modello RLI) Allegato A

	TXM	Castelvetrano	(dal	24/05/2010)		
	TXN	Catania	(dal	01/02/2010)		
	TXP	Cefalu'	(dal	24/05/2010)		
	TXQ	Enna	(dal	22/06/2009)		
	TXR	Gela	(dal	22/06/2009)		
	TXS	Giarre	(dal	01/02/2010)		
	TXT	Lentini	(dal	20/12/2010)		
	TXU	Licata	(dal	20/12/2010)		
	TXV	Marsala	(dal	24/05/2010)		
	TXX	Messina	(dal	20/12/2010)		
	TXY	Milazzo	(dal	20/12/2010)		
	TYE	Taormina	(dal	20/12/2010)		
	TYF	Termini Imerese	(dal	24/05/2010)		
	TYG	Trapani	(dal	24/05/2010)		
	TYH	Vittoria	(dal	01/02/2010)		
	TYK	Ragusa	(dal	01/02/2010)		
	TYL	Sant'Agata di Militello	(dal	20/12/2010)		
	TYM	Sciacca	(dal	20/12/2010)		
	TYN	Siracusa	(dal	20/12/2010)		
	TZ2	Pistoia	(dal	22/06/2009)		
	TZ3	Poggibonsi	(dal	01/02/2010)		
	TZ4	Pontedera	(dal	21/09/2009)		
	TZ5	Portoferraio	(dal	25/01/2010)		
	TZ6	Prato	(dal	06/07/2009)		
	TZ7	San Miniato	(dal	21/09/2009)		
	TZ8	Sansepolcro	(dal	08/02/2010)		
	TZ9	Siena	(dal	01/02/2010)		
	TZD	Arezzo	(dal	08/02/2010)		
	TZE	Aulla	(dal	25/01/2010)		
	TZF	Borgo San Lorenzo	(dal	08/02/2010)		
	TZG	Viareggio	(dal	01/02/2010)		
	TZH	Castelnuovo di Garfagnana	(dal	01/02/2010)		
	TZJ	Empoli	(dal	08/02/2010)		
	TZK	Firenze 1	(dal	08/02/2010)		
	TZL	Firenze 2	(dal	08/02/2010)		
	TZN	Grosseto	(dal	22/06/2009)		
	TZP	Livorno	(dal	25/01/2010)		
	TZQ	Lucca	(dal	01/02/2010)		
	TZR	Carrara	(dal	25/01/2010)		
	TZS	Montepulciano	(dal	01/02/2010)		
	TZT	Montevarchi	(dal	08/02/2010)		
	TZU	Orbetello	(dal	22/06/2009)		
	TZV	Pescia	(dal	22/06/2009)		
	TZX	Pietrasanta	(dal	01/02/2010)		
	TZY	Piombino	(dal	25/01/2010)		
	TZZ	Pisa	(dal	21/09/2009)		
source	<xs:simpleType name="UfficiDiRegistrazione"> <xs:annotation> <xs:documentation> 795 Bologna 1 (dal 01/07/1997 al 01/02/2009) 796 Bologna 2 (dal 01/07/1997 al 01/02/2009) 797 Bologna 3 (dal 01/07/1997 al 01/02/2009) 798 Bologna 4 (dal 01/07/1997 al 01/02/2009) 799 Imola (dal 01/07/1997 al 01/02/2009) 800 Alessandria (dal 01/07/1997 al 07/02/2010) 801 Trapani (dal 01/07/1997 al 23/05/2010) 804 Cagliari 1 (dal 01/10/1997 al 07/03/2010) 805 Cagliari 2 (dal 01/10/1997 al 07/03/2010) 806 Reggio Calabria (dal 10/12/1998 al 21/02/2010) 807 Palmi (dal 26/11/1998 al 21/02/2010) 808 Rossano (dal 18/11/1998 al 14/03/2010) 809 Lamezia Terme (dal 06/10/1998 al 07/06/2009) 810 Vibo Valentia (dal 07/10/1998 al 17/05/2009) 811 Rimini 1 (dal 01/07/1997 al 31/12/2003) 812 Rimini 2 (dal 01/07/1997 al 31/12/2003) 812 Rimini (dal 02/01/2004 al 05/04/2009) 813 Biella (dal 05/08/1998 al 17/05/2009) </xs:documentation> </xs:annotation> </xs:simpleType>					

Specifiche tecniche richieste di registrazione e adempimenti successivi per i contratti di locazione e affitto di immobili (Modello RLI) Allegato A

814	Castrovillari		(dal	19/11/1998	al	14/03/2010)	
815	Catanzaro		(dal	09/10/1998	al	07/06/2009)	
816	Crotone		(dal	01/10/1998	al	10/05/2009)	
817	Locri		(dal	29/12/1999	al	21/02/2010)	
818	Cossato		(dal	07/08/1998	al	17/05/2009)	
819	Cuorgne'		(dal	06/08/1998	al	18/07/2010)	
820	Domodossola		(dal	04/08/1998	al	21/06/2009)	
821	Mondovi'		(dal	10/11/1998	al	14/02/2010)	
822	Rivarolo	Canavese	(dal	03/08/1998	al	18/07/2010)	
823	Savigliano		(dal	20/11/1998	al	14/02/2010)	
824	Santhia'		(dal	25/06/1999	al	01/11/2009)	
825	Verbania		(dal	22/12/1998	al	21/06/2009)	
826	Trento		(dal	16/02/1999	al	28/06/2009)	
827	Cervignano	del	Friuli	(dal	25/03/1999	al	07/02/2010)
828	Gemona	Del	Friuli	(dal	24/03/1999	al	07/02/2010)
829	Latisana		(dal	25/03/1999	al	07/02/2010)	
830	Tolmezzo		(dal	23/03/1999	al	07/02/2010)	
831	Udine		(dal	26/03/1999	al	07/02/2010)	
832	Frascati		(dal	04/12/1998	al	07/03/2010)	
833	Adria		(dal	23/10/1998	al	22/11/2009)	
834	Badia	Polesine	(dal	30/10/1998	al	22/11/2009)	
835	Belluno		(dal	27/10/1998	al	20/09/2009)	
836	Caprino	Veronese	(dal	03/11/1998	al	21/02/2010)	
837	Legnago		(dal	21/10/1998	al	21/02/2010)	
838	Padova	1	(dal	28/05/1999	al	27/05/1999)	
839	Padova	2	(dal	28/05/1999	al	13/12/2009)	
841	San Dona'	di	Piave	(dal	28/10/1998	al	12/09/2010)
842	Schio		(dal	29/11/2001	al	01/11/2010)	
843	Soave		(dal	20/10/1998	al	21/02/2010)	
844	Treviso		(dal	18/12/1998	al	06/06/2010)	
846	Valdagno		(dal	22/10/1998	al	01/11/2010)	
847	Venezia	1	(Venezia)	(dal	11/12/1998	al	12/09/2010)
848	Venezia	2	(Mestre)	(dal	11/12/1998	al	12/09/2010)
849	Verona	1	(dal	13/11/1998	al	21/02/2010)	
850	Verona	2	(dal	13/11/1998	al	21/02/2010)	
852	Vicenza	1	(dal	15/12/1998	al	01/11/2010)	
853	Vicenza	2	(dal	15/12/1998	al	01/11/2010)	
854	Vittorio	Veneto	(dal	29/10/1998	al	06/06/2010)	
855	Codogno		(dal	23/06/1999	al	21/06/2009)	
856	Lecco		(dal	08/07/1999	al	07/06/2009)	
857	Lodi		(dal	02/07/1999	al	21/06/2009)	
858	Merate		(dal	17/12/1998	al	07/06/2009)	
859	Chiavari		(dal	14/07/1998	al	06/06/2010)	
860	Sarzana		(dal	20/05/1999	al	07/06/2009)	
861	Prato	1	(dal	30/03/2000	al	05/07/2009)	
862	Prato	2	(dal	30/03/2000	al	16/01/2004)	
863	Carpi		(dal	22/07/1998	al	07/02/2010)	
864	Fidenza		(dal	30/07/1998	al	07/06/2009)	
865	Guastalla		(dal	23/07/1998	al	17/05/2009)	
866	Mirandola		(dal	29/07/1998	al	07/02/2010)	
867	Pavullo	Nel	Friignano	(dal	31/07/1998	al	08/01/2003)
868	Piacenza		(dal	27/07/1998	al	21/06/2009)	
869	Reggio	Emilia	(dal	31/07/1998	al	17/05/2009)	
871	Sassuolo		(dal	24/07/1998	al	07/02/2010)	
872	Orvieto		(dal	10/09/1999	al	13/12/2009)	
873	Perugia		(dal	18/12/1998	al	31/01/2010)	
875	Spoletto		(dal	22/12/1998	al	31/01/2010)	
876	Terni		(dal	16/12/1998	al	13/12/2009)	
877	Avezzano		(dal	06/08/1998	al	31/01/2010)	

Specifiche tecniche richieste di registrazione e adempimenti successivi per i contratti di locazione e affitto di immobili (Modello RLI) Allegato A

878	L'Aquila	(dal	07/08/1998	al	31/01/2010)
879	Sulmona	(dal	05/08/1998	al	31/01/2010)
880	Rieti	(dal	07/07/1998	al	21/06/2009)
881	Tivoli	(dal	09/07/1998	al	07/03/2010)
882	Velletri	(dal	02/07/1998	al	07/03/2010)
883	Aversa	(dal	16/07/1998	al	02/05/2010)
884	Bari	1 (dal	01/10/1998	al	21/02/2010)
885	Bari	2 (dal	01/10/1998	al	21/02/2010)
887	Brindisi	(dal	16/06/1999	al	15/11/2009)
888	Matera	(dal	10/11/1998	al	05/07/2009)
889	Pisticci	(dal	24/09/1998	al	05/07/2009)
890	Potenza	(dal	08/10/1998	al	14/02/2010)
891	Caltanissetta	(dal	15/10/1998	al	21/06/2009)
892	Castelvetrano	(dal	13/10/1998	al	23/05/2010)
893	Gela	(dal	24/07/2001	al	21/06/2009)
894	Marsala	(dal	14/10/1998	al	23/05/2010)
895	Oristano	(dal	17/07/1998	al	07/03/2010)
896	Tempio Pausania	(dal	15/07/1998	al	07/03/2010)
897	Soresina	(dal	25/11/1998	al	12/07/2009)
898	Morbegno	(dal	04/12/1998	al	02/08/2009)
899	Tirano	(dal	16/12/1998	al	02/08/2009)
A01	Ancona	(fino		al	19/12/2000)
A02	Jesi	(fino		al	13/12/2000)
A03	Fabriano	(fino		al	04/12/2000)
A04	Senigallia	(fino		al	11/12/2000)
A06	Ascoli Piceno	(fino		al	29/11/2001)
A07	S. Benedetto del Tronto	(fino		al	29/11/1999)
A08	Fermo	(fino		al	10/11/1999)
A10	Civitanova Marche	(fino		al	11/12/2002)
A10	Macerata	(fino		al	11/12/2002)
A11	Tolentino	(fino		al	15/11/1999)
A12	Recanati	(fino		al	11/11/1999)
A13	Camerino	(fino		al	15/11/1999)
A15	Pesaro	(fino		al	19/09/2001)
A16	Fano	(fino		al	22/07/1999)
A17	Urbino	(fino		al	12/03/2001)
A21	Aosta	(fino		al	28/02/2001)
A22	Chatillon	(fino		al	10/07/2000)
A26	L'Aquila	(fino		al	06/08/1998)
A27	Avezzano	(fino		al	05/08/1998)
A28	Sulmona	(fino		al	04/08/1998)
A29	Castel di Sangro	(fino		al	04/08/1998)
A31	Chieti	(fino		al	13/06/2002)
A32	Lanciano	(fino		al	25/10/2001)
A33	Vasto	(fino		al	24/02/2000)
A34	Ortona	(fino		al	22/02/2001)
A36	Pescara	(fino		al	03/12/2001)
A37	Popoli	(fino		al	03/12/2001)
A39	Teramo	(fino		al	03/07/2000)
A40	Giulianova	(fino		al	26/03/2001)
A41	Atri	(fino		al	27/03/2000)
A45	Bari - Privati	Bollo Demanio	(fino	al	30/09/1998)
A49	Gioia del colle	(fino		al	29/05/2000)
A50	Barletta	(fino		al	18/12/2000)
A51	Trani	(fino		al	14/11/2001)
A54	Brindisi	(fino		al	15/06/1999)
A55	Ostuni	(fino		al	21/12/2000)
A57	Foggia - Civili	Bollo Demanio	(fino	al	23/05/2002)
A58	San Severo	(fino		al	18/12/2002)

Specifiche tecniche richieste di registrazione e adempimenti successivi per i contratti di locazione e affitto di immobili (Modello RLI) Allegato A

A59		Cerignola		(fino		al	26/11/2001)
A60		Manfredonia		(fino		al	17/04/2000)
A61		Lucera		(fino		al	28/02/2000)
A63		Lecce		(fino		al	04/11/2002)
A64		Casarano		(fino		al	19/11/2001)
A65		Maglie		(fino		al	12/10/2000)
A66		Gallipoli		(fino		al	11/12/2000)
A68		Taranto		(fino		al	10/12/2002)
A72	Bologna	-	Privati	(fino		al	30/06/1997)
A76		Imola		(fino		al	30/06/1997)
A78		Ferrara		(fino		al	09/10/2002)
A79		Comacchio		(fino		al	28/03/2001)
A80		Cento		(fino		al	12/11/2001)
A81		Portomaggiore		(fino		al	30/03/2000)
A83		Forlì		(fino		al	29/05/2002)
A84		Rimini		(fino		al	30/06/1997)
A85		Cesena		(fino		al	03/10/2000)
A87		Modena		(fino		al	13/01/2000)
A88		Carpi		(fino		al	21/07/1998)
A89		Mirandola		(fino		al	28/07/1998)
A90		Sassuolo		(fino		al	23/07/1998)
A91	Pavullo	Nel	Frignano	(fino		al	30/07/1998)
A93		Piacenza		(fino		al	26/07/1998)
A94	Fiorenzuola		D'Arda	(fino		al	22/06/1999)
A96		Parma		(fino		al	20/11/2000)
A97		Fidenza		(fino		al	29/07/1998)
A98	Borgo	Val	Di Taro	(fino		al	20/11/2000)
B01		Ravenna		(fino		al	30/10/2001)
B02		Lugo		(fino		al	17/05/2001)
B03		Faenza		(fino		al	07/02/2001)
B05	Reggio		Emilia	(fino		al	30/07/1998)
B06		Guastalla		(fino		al	22/07/1998)
B10		Bolzano		(fino		al	06/06/2002)
B11		Brunico		(fino		al	26/04/2001)
B12		Merano		(fino		al	19/12/2001)
B13		Bressanone		(fino		al	17/10/2001)
B17	Cagliari	-	Civili	Successioni	(fino	al	30/09/1997)
B20		Iglesias		(fino		al	18/01/2000)
B21		Sanluri		(fino		al	04/08/1999)
B23		Nuoro		(fino		al	13/11/2002)
B24		Macomer		(fino		al	13/11/2002)
B25		Lanusei		(fino		al	24/01/2000)
B26		Isili		(fino		al	13/11/2002)
B28		Oristano		(fino		al	16/07/1998)
B30		Sassari		(fino		al	16/11/1999)
B31	Tempio		Pausania	(fino		al	14/07/1998)
B32		Ozieri		(fino		al	17/11/1999)
B33		Olbia		(fino		al	22/10/2001)
B36		Campobasso		(fino		al	29/07/1999)
B37		Termoli		(fino		al	28/02/2002)
B38		Larino		(fino		al	28/02/2002)
B40		Isernia		(fino		al	06/12/1999)
B44		Catanzaro		(fino		al	08/10/1998)
B45		Crotone		(fino		al	30/09/1998)
B46	Lamezia		Terme	(fino		al	05/10/1998)
B47	Vibo		Valentia	(fino		al	06/10/1998)
B48		Soverato		(fino		al	08/10/1998)
B49	Serra	San	Bruno	(fino		al	06/10/1998)
B50		Tropea		(fino		al	06/10/1998)

Specifiche tecniche richieste di registrazione e adempimenti successivi per i contratti di locazione e affitto di immobili (Modello RLI) Allegato A

B51	Chiaravalle	Centrale	(fino	al	08/10/1998)	
B54	Cosenza	(fino	al	01/08/2001)		
B55	Paola	(fino	al	11/04/2001)		
B56	Rossano	(fino	al	17/11/1998)		
B57	Castrovillari	(fino	al	18/11/1998)		
B58	Corigliano	Calabro	(fino	al	17/11/1998)	
B59	Belvedere	Marittimo	(fino	al	11/04/2001)	
B60	Cassano	Ionio	(fino	al	18/11/1998)	
B61	Amendolara	(fino	al	18/11/1998)		
B62	Amantea	(fino	al	11/04/2001)		
B63	Acri	(fino	al	01/08/2001)		
B66	Reggio	Calabria	(fino	al	09/12/1998)	
B67	Locri	(fino	al	28/12/1999)		
B68	Palmi	(fino	al	25/11/1998)		
B73	Firenze	- Affitti	Bollo Demanio	(fino	al	20/12/2001)
B76	Prato	(fino	al	29/03/2000)		
B77	Empoli	(fino	al	08/11/2001)		
B78	Borgo	San	Lorenzo	(fino	al	14/12/2000)
B81	Arezzo	(fino	al	09/07/2001)		
B82	Montevarchi	(fino	al	11/07/2000)		
B83	Sansepolcro	(fino	al	19/12/2000)		
B85	Grosseto	(fino	al	29/08/2000)		
B86	Orbetello	(fino	al	10/05/2001)		
B87	Massa	Marittima	(fino	al	24/05/2001)	
B89	Livorno	(fino	al	19/02/2001)		
B90	Piombino	(fino	al	27/06/2002)		
B91	Portoferraio	(fino	al	20/06/2002)		
B92	Viareggio	(fino	al	08/02/2001)		
B93	Lucca	(fino	al	13/12/2001)		
B95	Castelnuovo	di	Garfagnana	(fino	al	28/03/2000)
B96	Pietrasanta	(fino	al	17/05/2001)		
B97	Massa	(fino	al	06/07/2000)		
B98	Carrara	(fino	al	28/09/2000)		
B99	Aulla	(fino	al	27/06/2000)		
C02	Pisa	(fino	al	19/10/2000)		
C03	Pontedera	(fino	al	18/06/2001)		
C04	San	Miniato	(fino	al	22/11/2000)	
C05	Volterra	(fino	al	18/06/2001)		
C07	Pistoia	(fino	al	18/06/2002)		
C08	Pescia	(fino	al	30/05/2001)		
C10	Siena	(fino	al	15/11/2001)		
C11	Montepulciano	(fino	al	04/10/2001)		
C12	Poggibonsi	(fino	al	25/10/2000)		
C16	Genova	- Privati	Radio	(fino	al	12/06/2000)
C22	Chiavari	(fino	al	13/07/1998)		
C23	Rapallo	(fino	al	05/12/2000)		
C26	Imperia	- Civili	Successioni	(fino	al	29/05/2000)
C28	Sanremo	(fino	al	20/12/2000)		
C30	La	Spezia	(fino	al	21/11/2000)	
C32	Sarzana	(fino	al	19/05/1999)		
C34	Savona	- Civili	Giudiziari	(fino	al	14/11/2000)
C36	Albenga	(fino	al	09/11/1999)		
C37	Finale	Ligure	(fino	al	28/01/2001)	
C41	Milano	- Privati	1	(fino	al	27/06/2001)
C42	Milano	- Privati	2	(fino	al	27/06/2001)
C48	Monza	(fino	al	13/12/2001)		
C49	Desio	(fino	al	21/06/2000)		
C50	Lodi	(fino	al	01/07/1999)		
C51	Legnano	(fino	al	10/12/2001)		

Specifiche tecniche richieste di registrazione e adempimenti successivi per i contratti di locazione e affitto di immobili (Modello RLI) Allegato A

C52	Rho		(fino	al	22/11/1999)	
C53	Vimercate		(fino	al	27/11/2000)	
C54	Magenta		(fino	al	24/07/2000)	
C55	Abbiategrasso		(fino	al	14/12/2000)	
C56	Codogno		(fino	al	22/06/1999)	
C60	Bergamo		(fino	al	20/09/2004)	
C61	Clusone		(fino	al	27/09/2001)	
C62	Treviglio		(fino	al	01/10/2002)	
C63	Romano	di	Lombardia	(fino	al	26/03/2002)
C64	Ponte	San	Pietro	(fino	al	18/11/2002)
C65	Zogno		(fino	al	21/03/2000)	
C68	Brescia		(fino	al	28/05/2001)	
C69	Gardone	Val	Trompia	(fino	al	13/12/1999)
C70	Lonato	del	Garda	(fino	al	26/10/2000)
C71	Chiari		(fino	al	24/10/2000)	
C72	Breno		(fino	al	06/07/1999)	
C73	Salo'		(fino	al	12/12/2001)	
C74	Verolanuova		(fino	al	17/07/2000)	
C75	Montichiari		(fino	al	21/12/2000)	
C76	Orzinuovi		(fino	al	28/05/2001)	
C79	Como		(fino	al	16/10/2002)	
C80	Lecco		(fino	al	07/07/1999)	
C81	Merate		(fino	al	16/12/1998)	
C82	Cantu'		(fino	al	22/03/2000)	
C83	Erba		(fino	al	14/12/1999)	
C84	Menaggio		(fino	al	02/10/2002)	
C87	Cremona		(fino	al	23/05/2000)	
C88	Crema		(fino	al	19/06/2000)	
C89	Soresina		(fino	al	24/11/1998)	
C90	Casalmaggiore		(fino	al	15/12/1999)	
C92	Mantova		(fino	al	23/11/1999)	
C93	Castiglione	delle	Stiviere	(fino	al	05/07/1999)
C94	Suzzara		(fino	al	05/07/2000)	
C95	Viadana		(fino	al	05/07/2000)	
C97	Pavia		(fino	al	24/07/2001)	
C98	Voghera		(fino	al	10/04/2001)	
C99	Vigevano		(fino	al	17/12/2002)	
D01	Stradella		(fino	al	06/07/1999)	
D02	Mortara		(fino	al	19/10/2000)	
D03	Mede	Lomellina	(fino	al	17/12/2002)	
D04	Corteolona		(fino	al	19/11/2001)	
D05	Gorgonzola		(fino	al	17/01/2000)	
D07	Sondrio		(fino	al	20/12/2000)	
D08	Morbegno		(fino	al	03/12/1998)	
D09	Tirano		(fino	al	15/12/1998)	
D10	Chiavenna		(fino	al	03/12/1998)	
D12	Varese		(fino	al	30/10/2000)	
D13	Gallarate		(fino	al	26/02/2002)	
D14	Busto	Arsizio	(fino	al	29/10/2001)	
D15	Gavirate		(fino	al	22/01/2001)	
D16	Luino		(fino	al	22/05/2000)	
D17	Saronno		(fino	al	08/10/2002)	
D23	Napoli	-	Privati	(fino	al	29/12/2002)
D28	Castellammare	di	Stabia	(fino	al	21/11/2002)
D29	Nola		(fino	al	27/09/2001)	
D30	Ischia		(fino	al	15/07/1999)	
D33	Avellino		(fino	al	26/07/1999)	
D34	Ariano	Irpino	(fino	al	30/05/2000)	
D35	Sant'Angelo	dei	Lombardi	(fino	al	28/07/1999)

Specifiche tecniche richieste di registrazione e adempimenti successivi per i contratti di locazione e affitto di immobili (Modello RLI) Allegato A

D37		Benevento		(fino		al		29/11/2000)
D38	San	Bartolomeo	in	Galdo	(fino		al	29/11/2000)
D39		Cerreto	Sannita		(fino		al	29/11/2000)
D40		Pozzuoli			(fino		al	13/12/2001)
D41		Caserta			(fino		al	31/05/1999)
D42		Aversa			(fino		al	15/07/1998)
D43		Piedimonte	Matese		(fino		al	17/11/1999)
D44		Sessa	Aurunca		(fino		al	02/08/2000)
D45	Santa	Maria	Capua	Vetere	(fino		al	27/11/2000)
D46		Salerno			(fino		al	18/07/2001)
D48		Eboli			(fino		al	12/04/2000)
D49	Vallo	della	Lucania		(fino		al	27/10/1999)
D50	Sala		Consilina		(fino		al	28/11/2000)
D51		Agropoli			(fino		al	13/07/1999)
D52		Pagani			(fino		al	31/07/2000)
D55		Casoria			(fino		al	25/06/2002)
D56	Palermo	-	Privati		(fino		al	22/01/2001)
D61		Bagheria			(fino		al	25/09/2000)
D62		Corleone			(fino		al	22/01/2001)
D63		Cefalu'			(fino		al	07/08/2002)
D64		Misilmeri			(fino		al	22/01/2001)
D65		Petralia	Sottana		(fino		al	12/12/2001)
D66		Lercara	Friddi		(fino		al	22/01/2001)
D67		Termini	Imerese		(fino		al	12/12/2001)
D70		Agrigento			(fino		al	21/12/1999)
D71		Sciacca			(fino		al	26/04/2001)
D72		Canicatt'			(fino		al	28/11/2001)
D73		Licata			(fino		al	02/10/2001)
D75		Caltanissetta			(fino		al	14/10/1998)
D76		Gela			(fino		al	23/07/2001)
D77		Mussomeli			(fino		al	14/10/1998)
D79		Catania			(fino		al	29/12/2002)
D84		Acireale			(fino		al	14/10/2002)
D85		Caltagirone			(fino		al	16/12/2002)
D86		Giarre			(fino		al	25/01/2001)
D89		Enna			(fino		al	30/09/2002)
D90		Nicosia			(fino		al	30/09/2002)
D92	Messina	-	Civili		(fino		al	17/12/2001)
D96		Milazzo			(fino		al	25/09/2002)
D97	Barcellona	Pozzo	Di	Gotto	(fino		al	18/12/2000)
D98	Sant'Agata	di	Militello		(fino		al	06/11/2001)
D99		Patti			(fino		al	23/09/2002)
E01		Taormina			(fino		al	19/12/2002)
E02		Mistretta			(fino		al	06/11/2001)
E03		Lipari			(fino		al	25/09/2002)
E07		Ragusa			(fino		al	24/09/2001)
E08		Modica			(fino		al	08/11/2001)
E09		Vittoria			(fino		al	20/12/1999)
E11		Siracusa			(fino		al	29/12/2002)
E12		Noto			(fino		al	18/12/2001)
E13		Lentini			(fino		al	28/10/2002)
E14		Augusta			(fino		al	24/09/2002)
E16		Trapani			(fino		al	30/06/1997)
E17		Marsala			(fino		al	13/10/1998)
E18		Castelvetrano			(fino		al	12/10/1998)
E19		Pantelleria			(fino		al	30/06/1997)
E23		Perugia			(fino		al	17/12/1998)
E24		Foligno			(fino		al	30/06/1999)
E25		Spoletto			(fino		al	21/12/1998)

Specifiche tecniche richieste di registrazione e adempimenti successivi per i contratti di locazione e affitto di immobili (Modello RLI) Allegato A

E26	Città	di	Castello	(fino	al	09/12/1999)
E27	Gualdo		Tadino	(fino	al	09/12/1999)
E29	Terni			(fino	al	15/12/1998)
E30	Orvieto			(fino	al	09/09/1999)
E34	Potenza			(fino	al	07/10/1998)
E35	Melfi			(fino	al	12/07/1999)
E36	Lagonegro			(fino	al	14/07/1999)
E37	Lauria			(fino	al	14/07/1999)
E38	Venosa			(fino	al	12/07/1999)
E39	Chiaromonte			(fino	al	14/07/1999)
E40	Montemurro			(fino	al	07/10/1998)
E43	Matera			(fino	al	09/11/1998)
E44	Pisticci			(fino	al	23/09/1998)
E45	Rotondella			(fino	al	23/09/1998)
E46	Stigliano			(fino	al	23/09/1998)
E52	Roma	-	Privati	(fino	al	26/01/2000)
E59	Albano		Laziale	(fino	al	17/12/2001)
E60	Tivoli			(fino	al	08/07/1998)
E61	Velletri			(fino	al	01/07/1998)
E62	Civitavecchia			(fino	al	21/10/1999)
E63	Palestrina			(fino	al	27/12/2000)
E64	Anzio			(fino	al	26/01/2000)
E65	Frascati			(fino	al	03/12/1998)
E69	Frosinone			(fino	al	26/07/2000)
E70	Sora			(fino	al	06/12/2001)
E71	Cassino			(fino	al	04/05/2000)
E73	Latina			(fino	al	01/06/2000)
E74	Formia			(fino	al	17/07/2002)
E76	Rieti			(fino	al	06/07/1998)
E78	Viterbo			(fino	al	28/10/1999)
E82	Trento			(fino	al	15/02/1999)
E83	Rovereto			(fino	al	03/08/1999)
E84	Borgo		Valsugana	(fino	al	02/08/1999)
E85	Riva	del	Garda	(fino	al	22/06/2000)
E86	Cles			(fino	al	08/11/1999)
E87	Cavalese			(fino	al	24/02/2000)
E88	Tione	di	Trento	(fino	al	09/12/2002)
E94	Torino	-	Privati	(fino	al	25/11/1999)
E99	Rivoli			(fino	al	28/03/2001)
F01	Moncalieri			(fino	al	27/07/1999)
F02	Pinerolo			(fino	al	17/12/2001)
F03	Chivasso			(fino	al	27/11/2001)
F04	Cirie'			(fino	al	23/02/2000)
F05	Ivrea			(fino	al	02/12/1999)
F06	Susa			(fino	al	10/04/2000)
F07	Cuorgne'			(fino	al	05/08/1998)
F08	Rivarolo		Canavese	(fino	al	02/08/1998)
F09	Chieri			(fino	al	19/12/2000)
F13	Alessandria			(fino	al	30/06/1997)
F14	Casale		Monferrato	(fino	al	05/07/2000)
F15	Tortona			(fino	al	30/07/2001)
F16	Novi		Ligure	(fino	al	13/12/2000)
F17	Acqui		Terme	(fino	al	08/07/1999)
F18	Ovada			(fino	al	08/07/1999)
F19	Valenza			(fino	al	28/12/1999)
F22	Asti			(fino	al	27/02/2001)
F23	Canelli			(fino	al	27/12/1999)
F24	Nizza		Monferrato	(fino	al	27/12/1999)
F26	Cuneo			(fino	al	14/11/2001)

Specifiche tecniche richieste di registrazione e adempimenti successivi per i contratti di locazione e affitto di immobili (Modello RLI) Allegato A

F27	Alba		(fino	al		29/05/2001)
F28	Mondovi'		(fino	al		09/11/1998)
F29	Saluzzo		(fino	al		27/12/1999)
F30	Bra		(fino	al		19/10/2000)
F31	Savigliano		(fino	al		19/11/1998)
F32	Fossano		(fino	al		06/12/1999)
F35	Novara		(fino	al		18/12/2001)
F36	Verbania		(fino	al		21/12/1998)
F37	Borgomanero		(fino	al		21/12/2000)
F38	Domodossola		(fino	al		03/08/1998)
F39	Arona		(fino	al		08/07/1999)
F41	Vercelli		(fino	al		11/07/2001)
F42	Biella		(fino	al		04/08/1998)
F43	Borgosesia		(fino	al		12/06/2002)
F44	Cossato		(fino	al		06/08/1998)
F45	Santhia'		(fino	al		24/06/1999)
F49	Trieste		(fino	al		18/07/2001)
F53	Gorizia		(fino	al		18/04/2002)
F54	Monfalcone		(fino	al		06/12/2000)
F56	Pordenone		(fino	al		11/07/2001)
F57	Maniago		(fino	al		07/06/2000)
F59	Udine		(fino	al		25/03/1999)
F60	Latisana		(fino	al		24/03/1999)
F61	Cervignano	del	Friuli	(fino	al	24/03/1999)
F62	Tolmezzo		(fino	al		22/03/1999)
F63	Gemona	Del	Friuli	(fino	al	23/03/1999)
F67	Venezia		(fino	al		10/12/1998)
F69	Mestre		(fino	al		10/12/1998)
F70	Portogruaro		(fino	al		05/08/1999)
F71	San Dona'	di	Piave	(fino	al	27/10/1998)
F72	Chioggia		(fino	al		20/07/1999)
F75	Belluno		(fino	al		26/10/1998)
F76	Feltre		(fino	al		27/01/2000)
F77	Pieve	di	Cadore	(fino	al	19/10/1999)
F78	Cortina	D'Ampezzo	(fino	al		19/10/1999)
F80	Padova		(fino	al		27/05/1999)
F81	Este		(fino	al		20/01/2000)
F82	Cittadella		(fino	al		26/09/2001)
F84	Rovigo		(fino	al		21/10/1999)
F85	Adria		(fino	al		22/10/1998)
F86	Badia	Polesine	(fino	al		29/10/1998)
F87	Castelmassa		(fino	al		29/10/1998)
F89	Treviso		(fino	al		17/12/1998)
F90	Conegliano		(fino	al		29/06/2000)
F91	Montebelluna		(fino	al		10/05/2000)
F92	Vittorio	Veneto	(fino	al		28/10/1998)
F93	Castelfranco	Veneto	(fino	al		30/06/1999)
F95	Vicenza		(fino	al		14/12/1998)
F96	Bassano	Del	Grappa	(fino	al	20/12/2000)
F97	Schio		(fino	al		28/11/2001)
F98	Thiene		(fino	al		27/01/2000)
F99	Arzignano		(fino	al		05/12/2001)
G01	Valdagno		(fino	al		21/10/1998)
G04	Verona		(fino	al		12/11/1998)
G05	Soave		(fino	al		19/10/1998)
G06	Legnago		(fino	al		20/10/1998)
G07	Caprino	Veronese	(fino	al		02/11/1998)
R00	Acqui	Terme	(dal	09/07/1999	al	07/02/2010)
R02	Casale	Monferrato	(dal	06/07/2000	al	07/02/2010)

Specifiche tecniche richieste di registrazione e adempimenti successivi per i contratti di locazione e affitto di immobili (Modello RLI) Allegato A

R03	Novi	Ligure	(dal	14/12/2000	al	07/02/2010)	
R04	Tortona		(dal	31/07/2001	al	07/02/2010)	
R05	Valenza		(dal	29/12/1999	al	07/02/2010)	
R06	Asti		(dal	28/02/2001	al	02/08/2009)	
R07	Nizza	Monferrato	(dal	28/12/1999	al	02/08/2009)	
ROA	Bergamo	1	(dal	21/09/2004	al	25/07/2010)	
ROC	Bergamo	2	(dal	21/09/2004	al	25/07/2010)	
R0D	Clusone		(dal	28/09/2001	al	25/07/2010)	
R0E	Ponte	San	Pietro	(dal	19/11/2002	al	25/07/2010)
R0F	Romano	di	Lombardia	(dal	27/03/2002	al	25/07/2010)
R0G	Treviglio		(dal	02/10/2002	al	25/07/2010)	
R0H	Zogno		(dal	22/03/2000	al	25/07/2010)	
R0J	Breno		(dal	07/07/1999	al	25/07/2010)	
R0K	Brescia	1	(dal	29/05/2001	al	25/07/2010)	
R0L	Brescia	2	(dal	29/05/2001	al	25/07/2010)	
R0N	Chiari		(dal	25/10/2000	al	25/07/2010)	
R0P	Gardone	Val	Trompia	(dal	14/12/1999	al	25/07/2010)
R0Q	Lonato	del	Garda	(dal	27/10/2000	al	25/07/2010)
R0R	Montichiari		(dal	22/12/2000	al	25/07/2010)	
R0S	Salò		(dal	13/12/2001	al	25/07/2010)	
R0T	Verolanuova		(dal	18/07/2000	al	25/07/2010)	
R0U	Cantu'		(dal	23/03/2000	al	22/11/2009)	
R0V	Como		(dal	17/10/2002	al	22/11/2009)	
R0X	Menaggio		(dal	03/10/2002	al	22/11/2009)	
R0Y	Erba		(dal	15/12/1999	al	22/11/2009)	
R0Z	Casalmaggiore		(dal	16/12/1999	al	12/07/2009)	
R10	Saluzzo		(dal	28/12/1999	al	14/02/2010)	
R11	Alba		(dal	30/05/2001	al	14/02/2010)	
R12	Bra		(dal	20/10/2000	al	14/02/2010)	
R13	Cuneo		(dal	15/11/2001	al	14/02/2010)	
R14	Fossano		(dal	07/12/1999	al	14/02/2010)	
R17	Arona		(dal	09/07/1999	al	08/11/2009)	
R18	Borgomanero		(dal	22/12/2000	al	08/11/2009)	
R19	Novara		(dal	19/12/2001	al	08/11/2009)	
R1A	Crema		(dal	20/06/2000	al	12/07/2009)	
R1C	Cremona		(dal	24/05/2000	al	12/07/2009)	
R1J	Desio	1	(dal	22/06/2000	al	29/11/2009)	
R1K	Desio	2	(dal	22/06/2000	al	29/11/2009)	
R1L	Gorgonzola		(dal	18/01/2000	al	25/07/2010)	
R1M	Legnano		(dal	11/12/2001	al	25/07/2010)	
R1N	Magenta		(dal	25/07/2000	al	25/07/2010)	
R1P	Milano	1	(dal	28/06/2001	al	25/07/2010)	
R1Q	Milano	2	(dal	28/06/2001	al	25/07/2010)	
R1R	Milano	3	(dal	28/06/2001	al	25/07/2010)	
R1S	Milano	4	(dal	28/06/2001	al	25/07/2010)	
R1T	Milano	5	(dal	28/06/2001	al	25/07/2010)	
R1U	Milano	6	(dal	28/06/2001	al	25/07/2010)	
R1V	Camerino		(dal	16/11/1999	al	07/02/2010)	
R1W	Larino		(dal	15/10/2003	al	07/02/2010)	
R1X	Nicosia		(dal	01/10/2002	al	21/06/2009)	
R1Y	Mistretta		(dal	07/11/2001	al	19/12/2010)	
R1Z	Mercato	San	Severino	(dal	28/07/2005	al	02/05/2010)
R20	Chieri		(dal	20/12/2000	al	18/07/2010)	
R21	Chivasso		(dal	28/11/2001	al	18/07/2010)	
R22	Cirie'		(dal	24/02/2000	al	18/07/2010)	
R24	Ivrea		(dal	03/12/1999	al	18/07/2010)	
R25	Moncalieri		(dal	28/07/1999	al	18/07/2010)	
R26	Pinerolo		(dal	18/12/2001	al	18/07/2010)	
R28	Rivoli		(dal	29/03/2001	al	18/07/2010)	

Specifiche tecniche richieste di registrazione e adempimenti successivi per i contratti di locazione e affitto di immobili (Modello RLI) Allegato A

R2C	Abbiategrasso		(dal	15/12/2000	al	25/07/2010)	
R2D	Monza	1	(dal	14/12/2001	al	29/11/2009)	
R2E	Monza	2	(dal	14/12/2001	al	29/11/2009)	
R2F	Rho		(dal	23/11/1999	al	25/07/2010)	
R2G	Vimercate		(dal	28/11/2000	al	29/11/2009)	
R2H	Castiglione	delle	Stiviere	(dal	06/07/1999	al	13/09/2009)
R2J	Mantova		(dal	24/11/1999	al	13/09/2009)	
R2K	Suzzara		(dal	06/07/2000	al	13/09/2009)	
R2L	Corteolona		(dal	20/11/2001	al	21/02/2010)	
R2M	Mortara		(dal	20/10/2000	al	21/02/2010)	
R2N	Pavia		(dal	25/07/2001	al	21/02/2010)	
R2P	Stradella		(dal	07/07/1999	al	21/02/2010)	
R2Q	Vigevano		(dal	18/12/2002	al	21/02/2010)	
R2R	Voghera		(dal	11/04/2001	al	21/02/2010)	
R2T	Sondrio		(dal	21/12/2000	al	02/08/2009)	
R2V	Busto	Arsizio	(dal	30/10/2001	al	22/11/2009)	
R2W	Gallarate		(dal	27/02/2002	al	22/11/2009)	
R2X	Luino		(dal	23/05/2000	al	22/11/2009)	
R2Y	Gavirate		(dal	23/01/2001	al	22/11/2009)	
R2Z	Saronno		(dal	09/10/2002	al	22/11/2009)	
R30	Susa		(dal	11/04/2000	al	18/07/2010)	
R31	Torino	1	(dal	26/11/1999	al	18/07/2010)	
R32	Torino	2	(dal	26/11/1999	al	18/07/2010)	
R33	Torino	3	(dal	26/11/1999	al	18/07/2010)	
R34	Torino	4	(dal	26/11/1999	al	18/07/2010)	
R3A	Varese		(dal	31/10/2000	al	22/11/2009)	
R3C	Bolzano		(dal	07/06/2002	al	02/08/2009)	
R3D	Bressanone		(dal	18/10/2001	al	02/08/2009)	
R3E	Brunico		(dal	27/04/2001	al	02/08/2009)	
R3F	Merano		(dal	20/12/2001	al	02/08/2009)	
R40	Borgosesia		(dal	13/06/2002	al	01/11/2009)	
R42	Vercelli		(dal	12/07/2001	al	01/11/2009)	
R43	Aosta		(dal	01/03/2001	al	11/10/2009)	
R44	Chatillon		(dal	11/07/2000	al	11/10/2009)	
R45	Borgo	Valsugana	(dal	03/08/1999	al	28/06/2009)	
R46	Cavalese		(dal	25/02/2000	al	28/06/2009)	
R47	Cles		(dal	09/11/1999	al	28/06/2009)	
R48	Riva	del	Garda	(dal	23/06/2000	al	28/06/2009)
R49	Rovereto		(dal	04/08/1999	al	28/06/2009)	
R4C	Genova	1	(dal	13/06/2000	al	06/06/2010)	
R4D	Genova	2	(dal	13/06/2000	al	06/06/2010)	
R4E	Genova	3	(dal	13/06/2000	al	06/06/2010)	
R4G	Rapallo		(dal	06/12/2000	al	06/06/2010)	
R4H	Imperia		(dal	30/05/2000	al	21/06/2009)	
R4J	Sanremo		(dal	21/12/2000	al	21/06/2009)	
R4K	La	Spezia	(dal	22/11/2000	al	07/06/2009)	
R4M	Albenga		(dal	10/11/1999	al	21/06/2009)	
R4P	Savona		(dal	15/11/2000	al	21/06/2009)	
R50	Tione	di	Trento	(dal	10/12/2002	al	28/06/2009)
R52	Gorizia		(dal	19/04/2002	al	21/06/2009)	
R53	Monfalcone		(dal	07/12/2000	al	21/06/2009)	
R54	Maniago		(dal	08/06/2000	al	17/05/2009)	
R55	Pordenone		(dal	12/07/2001	al	17/05/2009)	
R56	Trieste		(dal	19/07/2001	al	05/04/2009)	
R5A	Arezzo		(dal	10/07/2001	al	07/02/2010)	
R5C	Montevarchi		(dal	12/07/2000	al	07/02/2010)	
R5D	Sansepolcro		(dal	20/12/2000	al	07/02/2010)	
R5E	Borgo	San	Lorenzo	(dal	15/12/2000	al	07/02/2010)
R5F	Empoli		(dal	09/11/2001	al	07/02/2010)	

Specifiche tecniche richieste di registrazione e adempimenti successivi per i contratti di locazione e affitto di immobili (Modello RLI) Allegato A

R5G	Firenze	1	(dal	21/12/2001	al	07/02/2010)	
R5H	Firenze	2	(dal	21/12/2001	al	07/02/2010)	
R5J	Firenze	3	(dal	21/12/2001	al	07/02/2010)	
R5L	Grosseto		(dal	30/08/2000	al	21/06/2009)	
R5M	Massa	Marittima	(dal	25/05/2001	al	01/10/2007)	
R5N	Orbetello		(dal	11/05/2001	al	21/06/2009)	
R5P	Livorno		(dal	20/02/2001	al	24/01/2010)	
R5Q	Piombino		(dal	28/06/2002	al	24/01/2010)	
R5R	Portoferraio		(dal	21/06/2002	al	24/01/2010)	
R5S	Castelnuovo	di	Garfagnana	(dal	29/03/2000	al	31/01/2010)
R5T	Lucca		(dal	14/12/2001	al	31/01/2010)	
R5U	Pietrasanta		(dal	18/05/2001	al	31/01/2010)	
R5V	Viareggio		(dal	09/02/2001	al	31/01/2010)	
R5W	Aulla		(dal	28/06/2000	al	24/01/2010)	
R5X	Massa		(dal	07/07/2000	al	24/01/2010)	
R5Y	Carrara		(dal	29/09/2000	al	24/01/2010)	
R5Z	Pisa		(dal	20/10/2000	al	20/09/2009)	
R64	Feltre		(dal	28/01/2000	al	20/09/2009)	
R65	Pieve	di	Cadore	(dal	20/10/1999	al	20/09/2009)
R66	Cittadella		(dal	27/09/2001	al	13/12/2009)	
R67	Este		(dal	21/01/2000	al	13/12/2009)	
R6A	Pontedera		(dal	19/06/2001	al	20/09/2009)	
R6C	San	Miniato	(dal	23/11/2000	al	20/09/2009)	
R6F	Pescia		(dal	31/05/2001	al	21/06/2009)	
R6G	Pistoia		(dal	19/06/2002	al	21/06/2009)	
R6H	Montepulciano		(dal	05/10/2001	al	31/01/2010)	
R6J	Poggibonsi		(dal	26/10/2000	al	31/01/2010)	
R6K	Siena		(dal	16/11/2001	al	31/01/2010)	
R73	Rovigo		(dal	22/10/1999	al	22/11/2009)	
R74	Castelfranco	Veneto	(dal	01/07/1999	al	06/06/2010)	
R75	Conegliano		(dal	30/06/2000	al	06/06/2010)	
R76	Montebelluna		(dal	11/05/2000	al	06/06/2010)	
R79	Chioggia		(dal	21/07/1999	al	12/09/2010)	
R7G	Cento		(dal	13/11/2001	al	31/01/2010)	
R7H	Comacchio		(dal	29/03/2001	al	31/01/2010)	
R7J	Ferrara		(dal	10/10/2002	al	31/01/2010)	
R7K	Portomaggiore		(dal	31/03/2000	al	31/01/2010)	
R7L	Cesena		(dal	04/10/2000	al	10/05/2009)	
R7M	Forlì		(dal	30/05/2002	al	10/05/2009)	
R7Q	Modena		(dal	14/01/2000	al	07/02/2010)	
R7U	Fiorenzuola	D'Arda	(dal	23/06/1999	al	21/06/2009)	
R7Y	Parma		(dal	21/11/2000	al	07/06/2009)	
R7Z	Faenza		(dal	08/02/2001	al	21/02/2010)	
R80	Portogruaro		(dal	06/08/1999	al	12/09/2010)	
R84	Arzignano		(dal	06/12/2001	al	01/11/2010)	
R85	Bassano	Del	Grappa	(dal	21/12/2000	al	01/11/2010)
R87	Thiene		(dal	28/01/2000	al	01/11/2010)	
R8A	Lugo		(dal	18/05/2001	al	21/02/2010)	
R8C	Ravenna		(dal	31/10/2001	al	21/02/2010)	
R8H	Città	di	Castello	(dal	10/12/1999	al	31/01/2010)
R8M	Foligno		(dal	01/07/1999	al	31/01/2010)	
R8N	Gualdo	Tadino	(dal	10/12/1999	al	31/01/2010)	
R9A	Ancona		(dal	20/12/2000	al	06/12/2009)	
R9D	Fabriano		(dal	05/12/2000	al	06/12/2009)	
R9E	Jesi		(dal	14/12/2000	al	06/12/2009)	
R9F	Senigallia		(dal	12/12/2000	al	06/12/2009)	
R9G	Ascoli	Piceno	(dal	30/11/2001	al	13/12/2009)	
R9H	Fermo		(dal	11/11/1999	al	13/12/2009)	
R9J	S. Benedetto	del	Tronto	(dal	30/11/1999	al	13/12/2009)

Specifiche tecniche richieste di registrazione e adempimenti successivi per i contratti di locazione e affitto di immobili (Modello RLI) Allegato A

R9K	Macerata		(dal	12/12/2002	al	07/02/2010)
R9L	Recanati		(dal	12/11/1999	al	07/02/2010)
R9M	Tolentino		(dal	16/11/1999	al	07/02/2010)
R9N	Fano		(dal	23/07/1999	al	31/01/2010)
R9P	Pesaro		(dal	20/09/2001	al	31/01/2010)
R9Q	Urbino		(dal	13/03/2001	al	31/01/2010)
RA4	Chieti		(dal	14/06/2002	al	19/12/2010)
RA5	Lanciano		(dal	26/10/2001	al	19/12/2010)
RA6	Ortona		(dal	23/02/2001	al	19/12/2010)
RA7	Vasto		(dal	25/02/2000	al	19/12/2010)
RA8	Pescara	1	(dal	04/12/2001	al	05/04/2009)
RA9	Pescara	2	(dal	04/12/2001	al	05/04/2009)
RAA	Giulianova		(dal	27/03/2001	al	18/07/2010)
RAC	Teramo		(dal	04/07/2000	al	18/07/2010)
RAD	Atri		(dal	28/03/2000	al	18/07/2010)
RAE	Castel di Sangro		(dal	05/08/1998	al	31/01/2010)
RC0	Cassino		(dal	05/05/2000	al	19/12/2010)
RC1	Frosinone		(dal	27/07/2000	al	19/12/2010)
RC2	Sora		(dal	07/12/2001	al	19/12/2010)
RC3	Formia		(dal	18/07/2002	al	19/12/2010)
RC4	Latina		(dal	02/06/2000	al	19/12/2010)
RC7	Albano Laziale		(dal	18/12/2001	al	07/03/2010)
RC8	Civitavecchia		(dal	22/10/1999	al	07/03/2010)
RCA	Palestrina		(dal	28/12/2000	al	07/03/2010)
RCB	Roma	1	(dal	27/01/2000	al	07/03/2010)
RCC	Roma	2	(dal	27/01/2000	al	07/03/2010)
RCD	Roma	3	(dal	27/01/2000	al	07/03/2010)
RCE	Roma	4	(dal	27/01/2000	al	07/03/2010)
RCG	Roma	5	(dal	27/01/2000	al	07/03/2010)
RCH	Roma	6	(dal	27/01/2000	al	07/03/2010)
RCJ	Roma	7	(dal	27/01/2000	al	07/03/2010)
RCK	Roma	8	(dal	27/01/2000	al	07/03/2010)
RCT	Viterbo		(dal	29/10/1999	al	05/04/2009)
RD0	Campobasso		(dal	30/07/1999	al	07/02/2010)
RD1	Larino (sez. di Termoli)		(dal	01/03/2002	al	14/10/2003)
RD1	Termoli		(dal	01/03/2002	al	07/02/2010)
RD2	Isernia		(dal	07/12/1999	al	05/04/2009)
RE0	Ariano Irpino		(dal	31/05/2000	al	08/11/2009)
RE1	Avellino		(dal	27/07/1999	al	08/11/2009)
RE2	Sant'Angelo dei Lombardi		(dal	29/07/1999	al	08/11/2009)
RE3	Benevento		(dal	30/11/2000	al	05/04/2009)
RE5	Caserta		(dal	01/06/1999	al	02/05/2010)
RE6	Piedimonte Matese		(dal	18/11/1999	al	02/05/2010)
RE7	Santa Maria Capua Vetere		(dal	28/11/2000	al	02/05/2010)
RE8	Teano		(dal	03/08/2000	al	02/05/2010)
RE9	Casoria		(dal	26/06/2002	al	04/07/2010)
REA	Castellammare di Stabia		(dal	22/11/2002	al	04/07/2010)
REC	Ischia		(dal	16/07/1999	al	04/07/2010)
RED	Napoli	1	(dal	30/12/2002	al	04/07/2010)
REE	Napoli	2	(dal	30/12/2002	al	04/07/2010)
REF	Napoli	3	(dal	30/12/2002	al	04/07/2010)
REG	Napoli	4	(dal	30/12/2002	al	02/04/2008)
REK	Nola		(dal	28/09/2001	al	04/07/2010)
REL	Pozzuoli		(dal	14/12/2001	al	04/07/2010)
REM	Eboli		(dal	13/04/2000	al	02/05/2010)
REN	Pagani		(dal	01/08/2000	al	02/05/2010)
REP	Sala Consilina		(dal	29/11/2000	al	02/05/2010)
REQ	Salerno		(dal	19/07/2001	al	02/05/2010)
RES	Vallo della Lucania		(dal	28/10/1999	al	02/05/2010)

Specifiche tecniche richieste di registrazione e adempimenti successivi per i contratti di locazione e affitto di immobili (Modello RLI) Allegato A

RET	Agropoli		(dal	14/07/1999	al	02/05/2010)
RF2	Barletta		(dal	19/12/2000	al	21/02/2010)
RF3	Gioia del colle		(dal	30/05/2000	al	21/02/2010)
RF4	Trani		(dal	15/11/2001	al	21/02/2010)
RF6	Ostuni		(dal	22/12/2000	al	15/11/2009)
RF7	Cerignola		(dal	27/11/2001	al	06/12/2009)
RF8	Foggia		(dal	24/05/2002	al	06/12/2009)
RF9	Lucera		(dal	29/02/2000	al	06/12/2009)
RFA	Manfredonia		(dal	18/04/2000	al	06/12/2009)
RFC	San Severo		(dal	19/12/2002	al	06/12/2009)
RFD	Casarano		(dal	20/11/2001	al	05/07/2009)
RFE	Gallipoli		(dal	12/12/2000	al	05/07/2009)
RFF	Lecce	1	(dal	05/11/2002	al	05/07/2009)
RFG	Lecce	2	(dal	05/11/2002	al	05/07/2009)
RFH	Maglie		(dal	13/10/2000	al	05/07/2009)
RFJ	Taranto	1	(dal	11/12/2002	al	05/07/2009)
RFK	Taranto	2	(dal	11/12/2002	al	05/07/2009)
RG2	Lagonegro		(dal	15/07/1999	al	14/02/2010)
RG3	Melfi		(dal	13/07/1999	al	14/02/2010)
RH1	Cosenza		(dal	02/08/2001	al	14/03/2010)
RH2	Paola		(dal	12/04/2001	al	14/03/2010)
RJ0	Agrigento		(dal	22/12/1999	al	19/12/2010)
RJ1	Canicatti'		(dal	29/11/2001	al	19/12/2010)
RJ2	Licata		(dal	03/10/2001	al	19/12/2010)
RJ3	Sciacca		(dal	27/04/2001	al	19/12/2010)
RJ6	Acireale		(dal	15/10/2002	al	31/01/2010)
RJ7	Caltagirone		(dal	17/12/2002	al	31/01/2010)
RJ8	Catania		(dal	30/12/2002	al	31/01/2010)
RJA	Giarre		(dal	26/01/2001	al	31/01/2010)
RJC	Enna		(dal	01/10/2002	al	21/06/2009)
RJD	Barcellona Pozzo Di Gotto		(dal	19/12/2000	al	19/12/2010)
RJE	Messina		(dal	18/12/2001	al	19/12/2010)
RJF	Milazzo		(dal	26/09/2002	al	19/12/2010)
RJG	Patti		(dal	24/09/2002	al	19/12/2010)
RJH	Sant'Agata di Militello		(dal	07/11/2001	al	19/12/2010)
RJJ	Taormina		(dal	20/12/2002	al	19/12/2010)
RJK	Bagheria		(dal	26/09/2000	al	23/05/2010)
RJL	Cefalu'		(dal	08/08/2002	al	23/05/2010)
RJM	Palermo	1	(dal	23/01/2001	al	23/05/2010)
RJN	Palermo	2	(dal	23/01/2001	al	23/05/2010)
RJP	Palermo	3	(dal	23/01/2001	al	23/05/2010)
RJR	Termini Imerese		(dal	13/12/2001	al	23/05/2010)
RJS	Modica		(dal	09/11/2001	al	31/01/2010)
RJT	Ragusa		(dal	25/09/2001	al	31/01/2010)
RJU	Vittoria		(dal	21/12/1999	al	31/01/2010)
RJV	Augusta		(dal	25/09/2002	al	19/12/2010)
RJW	Lentini		(dal	29/10/2002	al	19/12/2010)
RJX	Noto		(dal	19/12/2001	al	19/12/2010)
RJY	Siracusa		(dal	30/12/2002	al	19/12/2010)
RL2	Iglesias		(dal	19/01/2000	al	07/03/2010)
RL3	Sanluri		(dal	05/08/1999	al	07/03/2010)
RL4	Lanusei		(dal	25/01/2000	al	07/03/2010)
RL5	Nuoro		(dal	14/11/2002	al	07/03/2010)
RL7	Sassari		(dal	17/11/1999	al	07/03/2010)
RL8	Ozieri		(dal	18/11/1999	al	07/03/2010)
RL9	Olbia		(dal	23/10/2001	al	07/03/2010)
T2D	Borgo Valsugana		(dal			29/06/2009)
T2E	Cavalese		(dal			29/06/2009)
T2F	Cles		(dal			29/06/2009)

Specifiche tecniche richieste di registrazione e adempimenti successivi per i contratti di locazione e affitto di immobili (Modello RLI) Allegato A

T2G	Riva	del	Garda	(dal	29/06/2009)
T2H	Rovereto			(dal	29/06/2009)
T2J	Tione	di	Trento	(dal	29/06/2009)
T2K	Trento			(dal	29/06/2009)
T3D	Città	di	Castello	(dal	01/02/2010)
T3E	Foligno			(dal	01/02/2010)
T3F	Gualdo		Tadino	(dal	01/02/2010)
T3G	Orvieto			(dal	14/12/2009)
T3H	Perugia			(dal	01/02/2010)
T3J	Spoletto			(dal	01/02/2010)
T3K	Terni			(dal	14/12/2009)
T4D	Aosta			(dal	12/10/2009)
T4E	Chatillon			(dal	12/10/2009)
T5D	Adria			(dal	23/11/2009)
T5E	Arzignano	(dal	02/11/2010	al	15/09/2013)
T5F	Badia Polesine	(dal	23/11/2009	al	08/09/2013)
T5G	Bassano Del		Grappa	(dal	02/11/2010)
T5H	Belluno			(dal	21/09/2009)
T5J	Caprino		Veronese	(dal	22/02/2010)
T5K	Castelfranco Veneto	(dal	07/06/2010	al	16/06/2013)
T5L	Chioggia			(dal	13/09/2010)
T5M	Cittadella			(dal	14/12/2009)
T5N	Conegliano			(dal	07/06/2010)
T5P	Este			(dal	14/12/2009)
T5Q	Feltre			(dal	21/09/2009)
T5R	Legnago			(dal	22/02/2010)
T5S	Montebelluna			(dal	07/06/2010)
T5T	Padova		1	(dal	14/12/2009)
T5U	Padova		2	(dal	14/12/2009)
T5V	Pieve di Cadore	(dal	21/09/2009	al	16/06/2013)
T5X	Portogruaro			(dal	13/09/2010)
T5Y	Rovigo			(dal	23/11/2009)
T5Z	San Dona' di Piave	(dal		(dal	13/09/2010)
T6A	Schio			(dal	02/11/2010)
T6B	Soave			(dal	22/02/2010)
T6C	Thiene	(dal	02/11/2010	al	29/09/2013)
T6D	Treviso			(dal	07/06/2010)
T6E	Valdagno			(dal	02/11/2010)
T6F	Venezia		1	(dal	13/09/2010)
T6G	Venezia		2	(dal	13/09/2010)
T6H	Verona		1	(dal	22/02/2010)
T6J	Verona		2	(dal	22/02/2010)
T6K	Vicenza		1	(dal	02/11/2010)
T6L	Vicenza		2	(dal	02/11/2010)
T6M	Vittorio Veneto	(dal	07/06/2010	al	24/11/2013)
TA4	Vasto			(dal	20/12/2010)
TAD	Atri			(dal	19/07/2010)
TAE	Avezzano			(dal	01/02/2010)
TAF	Castel di Sangro	(dal		(dal	01/02/2010)
TAH	Chieti			(dal	20/12/2010)
TAI	Giulianova			(dal	19/07/2010)
TAJ	L'Aquila			(dal	01/02/2010)
TAK	Lanciano			(dal	20/12/2010)
TAM	Ortona			(dal	20/12/2010)
TAS	Teramo			(dal	19/07/2010)
TAU	Pescara			(dal	06/04/2009)
TAX	Sulmona			(dal	01/02/2010)
TBD	Bolzano			(dal	03/08/2009)
TBE	Bressanone	-	Brunico	(dal	03/08/2009)

Specifiche tecniche richieste di registrazione e adempimenti successivi per i contratti di locazione e affitto di immobili (Modello RLI) Allegato A

TBF		Merano		(dal				03/08/2009)
TCD		Lagonegro		(dal				15/02/2010)
TCF		Matera		(dal				06/07/2009)
TCG		Melfi		(dal				15/02/2010)
TCJ		Pisticci		(dal				06/07/2009)
TCK		Potenza		(dal				15/02/2010)
TDD		Castrovillari		(dal				15/03/2010)
TDE		Catanzaro		(dal				08/06/2009)
TDF		Cosenza		(dal				15/03/2010)
TDG		Crotone		(dal				11/05/2009)
TDH		Lamezia	Terme	(dal				08/06/2009)
TDJ		Locri		(dal				22/02/2010)
TDK		Palmi		(dal				22/02/2010)
TDL		Paola		(dal				15/03/2010)
TDM		Reggio	Calabria	(dal				22/02/2010)
TDN		Rossano		(dal				15/03/2010)
TDP		Vibo	Valentia	(dal				18/05/2009)
TE2		Sala	Consilina	(dal				03/05/2010)
TE3		Salerno		(dal				03/05/2010)
TE4		Sant'Angelo	dei Lombardi	(dal				09/11/2009)
TE5		Santa Maria	Capua Vetere	(dal				03/05/2010)
TE6		Sessa Aurunca	- Teano	(dal				03/08/2000)
TE7		Vallo della	Lucania	(dal				03/05/2010)
TED		Agropoli		(dal				03/05/2010)
TEE		Ariano	irpino	(dal				09/11/2009)
TEF		Avellino		(dal				09/11/2009)
TEG		Aversa		(dal				03/05/2010)
TEH		Benevento		(dal				06/04/2009)
TEJ		Caserta		(dal				03/05/2010)
TEK		Casoria		(dal				05/07/2010)
TEL		Castellammare	di Stabia	(dal				05/07/2010)
TEM		Eboli		(dal				03/05/2010)
TEP		Ischia		(dal				05/07/2010)
TEQ		Mercato San Severino		(dal	03/05/2010	al		16/09/2012)
TER		Napoli	1	(dal				05/07/2010)
TES		Napoli	2	(dal				05/07/2010)
TET		Napoli	3	(dal				05/07/2010)
TEV		Nola		(dal				05/07/2010)
TEX		Pagani		(dal				03/05/2010)
TEY		Piedimonte	Matese	(dal				03/05/2010)
TEZ		Pozzuoli		(dal				05/07/2010)
TG2		Reggio	Emilia	(dal				18/05/2009)
TG3		Rimini		(dal				06/04/2009)
TG4		Sassuolo		(dal				08/02/2010)
TG5		Ferrara		(dal				01/02/2010)
TG6		Bologna	2	(dal				28/11/2011)
TGD		Bologna	1	(dal				02/02/2009)
TGE		Bologna	2 - ante	28.11.2011	(dal	02/02/2009	al	27/11/2011)
TGF		Bologna	3	(dal	02/02/2009	al		27/11/2011)
TGG		Carpi		(dal				08/02/2010)
TGH		Cento		(dal				01/02/2010)
TGJ		Cesena		(dal				11/05/2009)
TGK		Comacchio		(dal				01/02/2010)
TGL		Faenza		(dal				22/02/2010)
TGM		Fidenza		(dal				08/06/2009)
TGN		Fiorenzuola	d'Arda	(dal				22/06/2009)
TGP		Forlì		(dal				11/05/2009)
TGQ		Guastalla		(dal				18/05/2009)
TGR		Imola		(dal				02/02/2009)

Specifiche tecniche richieste di registrazione e adempimenti successivi per i contratti di locazione e affitto di immobili (Modello RLI) Allegato A

TGS		Lugo		(dal		22/02/2010)	
TGT	Mirandola		(dal	08/02/2010	al	29/09/2013)	
TGU		Modena		(dal		08/02/2010)	
TGV		Parma		(dal		08/06/2009)	
TGX		Piacenza		(dal		22/06/2009)	
TGY	Portomaggiore		(dal	01/02/2010	al	16/12/2012)	
TGZ		Ravenna		(dal		22/02/2010)	
TID	Cervignano	del	Friuli	(dal		08/02/2010)	
TIE	Gemona	del	Friuli	(dal	08/02/2010	al	16/06/2013)
TIF		Gorizia		(dal		22/06/2009)	
TIG		Latisana		(dal		08/02/2010)	
TIH		Maniago		(dal		18/05/2009)	
TIJ		Monfalcone		(dal		22/06/2009)	
TIK		Pordenone		(dal		18/05/2009)	
TIL		Tolmezzo		(dal		08/02/2010)	
TIP		Trieste		(dal		06/04/2009)	
TIQ		Udine		(dal		08/02/2010)	
TJ2		Velletri		(dal		08/03/2010)	
TJD	Albano		Laziale	(dal		08/03/2010)	
TJE		Cassino		(dal		20/12/2010)	
TJF		Civitavecchia		(dal		08/03/2010)	
TJG		Formia		(dal		20/12/2010)	
TJH		Frascati		(dal		08/03/2010)	
TJJ		Frosinone		(dal		20/12/2010)	
TJK		Latina		(dal		20/12/2010)	
TJL		Palestrina		(dal		08/03/2010)	
TJM		Rieti		(dal		22/06/2009)	
TJN	Roma	1	-	TRASTEVERE	(dal	08/03/2010)	
TJP	Roma	2	-	AURELIO	(dal	08/03/2010)	
TJQ	Roma	3	-	SETTEBAGNI	(dal	08/03/2010)	
TJR	Roma	4	-	COLLATINO	(dal	08/03/2010)	
TJS	Roma	5	-	TUSCOLANO	(dal	08/03/2010)	
TJT	Roma	6	-	EUR	TORRINO	(dal	08/03/2010)
TJU	Roma	7	-	ACILIA	(dal	08/03/2010)	
TJV	Pomezia	(già	Roma	8	Entrate)	(dal	08/03/2010)
TJX		Sora		(dal		20/12/2010)	
TJY		Tivoli		(dal		08/03/2010)	
TJZ		Viterbo		(dal		06/04/2009)	
TLD		Albenga		(dal		22/06/2009)	
TLF		Chiavari		(dal		07/06/2010)	
TLG	Genova		1	(dal		07/06/2010)	
TLH	Genova		2	(dal		07/06/2010)	
TLK		Imperia		(dal		22/06/2009)	
TLL	La		Spezia	(dal		08/06/2009)	
TLM		Rapallo		(dal		07/06/2010)	
TLN		Sanremo		(dal		22/06/2009)	
TLP		Sarzana		(dal		08/06/2009)	
TLQ		Savona		(dal		22/06/2009)	
TM2		Cremona		(dal		13/07/2009)	
TM3		Desio		(dal		30/11/2009)	
TM5		Erba		(dal		23/11/2009)	
TM6		Gallarate		(dal		23/11/2009)	
TM7	Gardone	Val	Trompia	(dal		26/07/2010)	
TM8		Gavirate		(dal		23/11/2009)	
TM9		Gorgonzola		(dal		26/07/2010)	
TMD		Abbiategrasso		(dal		26/07/2010)	
TMF	Bergamo		1	(dal		26/07/2010)	
TMG	Bergamo		2	(dal		26/07/2010)	
TMH		Breno		(dal		26/07/2010)	

Specifiche tecniche richieste di registrazione e adempimenti successivi per i contratti di locazione e affitto di immobili (Modello RLI) Allegato A

TMJ	Brescia	1	(dal	26/07/2010)
TMK	Brescia	2	(dal	26/07/2010)
TML	Busto Arsizio		(dal	23/11/2009)
TMM	Cantu'		(dal	23/11/2009)
TMP	Casalmaggiore		(dal	13/07/2009)
TMQ	Castiglione delle Stiviere		(dal	14/09/2009)
TMR	Chiari		(dal	26/07/2010)
TMU	Clusone		(dal	26/07/2010)
TMV	Codogno		(dal	22/06/2009)
TMX	Como		(dal	23/11/2009)
TMY	Corteolona		(dal	22/02/2010)
TMZ	Crema		(dal	13/07/2009)
TN2	Ponte San Pietro		(dal	26/07/2010)
TN3	Rho		(dal	26/07/2010)
TN4	Romano di Lombardia		(dal	26/07/2010)
TN5	Salo'		(dal	26/07/2010)
TN6	Saronno		(dal	23/11/2009)
TN7	Sondrio		(dal	03/08/2009)
TN8	Soresina	(dal 13/07/2009	al	14/07/2013)
TN9	Stradella		(dal	22/02/2010)
TNB	Lecco		(dal	08/06/2009)
TNC	Legnano		(dal	26/07/2010)
TND	Lodi		(dal	22/06/2009)
TNE	Lonato del Garda	(dal 26/07/2010	al	02/12/2012)
TNF	Luino	(dal 23/11/2009	al	07/07/2013)
TNG	Magenta		(dal	26/07/2010)
TNH	Mantova		(dal	14/09/2009)
TNJ	Menaggio		(dal	23/11/2009)
TNK	Merate		(dal	08/06/2009)
TNL	Milano	1	(dal	26/07/2010)
TNM	Milano	2	(dal	26/07/2010)
TNN	Milano	3	(dal	26/07/2010)
TNP	Milano	4	(dal	26/07/2010)
TNQ	Milano	5	(dal	26/07/2010)
TNR	Milano	6	(dal	26/07/2010)
TNS	Montichiari		(dal	26/07/2010)
TNT	Monza		(dal	30/11/2009)
TNX	Morbegno		(dal	03/08/2009)
TNY	Mortara		(dal	22/02/2010)
TNZ	Pavia		(dal	22/02/2010)
TPB	Suzzara		(dal	14/09/2009)
TPF	Tirano	(dal 03/08/2009	al	02/12/2012)
TPH	Treviglio		(dal	26/07/2010)
TPJ	Varese		(dal	23/11/2009)
TPK	Verolanuova		(dal	26/07/2010)
TPL	Vigevano		(dal	22/02/2010)
TPM	Vimercate		(dal	30/11/2009)
TPQ	Voghera		(dal	22/02/2010)
TPU	Zogno	(dal 26/07/2010	al	02/09/2012)
TPX	Sesto San Giovanni	(dal		28/03/2011)
TPY	Cinisello Balsamo	(dal		26/03/2012)
TQD	Ancona		(dal	07/12/2009)
TQE	Ascoli Piceno	(dal		14/12/2009)
TQF	Camerino	(dal 08/02/2010	al	29/09/2013)
TQG	Fabriano	(dal 07/12/2009	al	20/10/2013)
TQH	Fano		(dal	01/02/2010)
TQJ	Fermo		(dal	14/12/2009)
TQK	Jesi		(dal	07/12/2009)
TQL	Macerata		(dal	08/02/2010)

Specifiche tecniche richieste di registrazione e adempimenti successivi per i contratti di locazione e affitto di immobili (Modello RLI) Allegato A

TQM		Pesaro		(dal		01/02/2010)
TQN	Recanati		(dal	08/02/2010	al	20/10/2013)
TQP	S.	Benedetto	del	Tronto	(dal	14/12/2009)
TQQ		Senigallia		(dal		07/12/2009)
TQR		Tolentino		(dal		08/02/2010)
TQS		Urbino		(dal		01/02/2010)
TRD		Campobasso		(dal		08/02/2010)
TRF		Isernia		(dal		06/04/2009)
TRH	Larino		(dal	08/02/2010	al	30/06/2013)
TRJ		Termoli		(dal		08/02/2010)
TS2	Domodossola		(dal	22/06/2009	al	06/10/2013)
TS3		Fossano		(dal		15/02/2010)
TS4		Ivrea		(dal		19/07/2010)
TS5		Moncalieri		(dal		19/07/2010)
TS6		Mondovi'		(dal		15/02/2010)
TS7	Nizza		Monferrato		(dal	03/08/2009)
TS8		Novara		(dal		09/11/2009)
TS9	Novi		Ligure		(dal	08/02/2010)
TSD	Acqui		Terme		(dal	08/02/2010)
TSE		Alba		(dal		15/02/2010)
TSF		Alessandria		(dal		08/02/2010)
TSG		Arona		(dal		09/11/2009)
TSH		Asti		(dal		03/08/2009)
TSJ		Biella		(dal		18/05/2009)
TSK		Borgomanero		(dal		09/11/2009)
TSL		Borgosesia		(dal		02/11/2009)
TSM		Bra		(dal		15/02/2010)
TSN	Casale		Monferrato		(dal	08/02/2010)
TSQ	Chieri		(dal	19/07/2010	al	14/07/2013)
TST		Chivasso		(dal		19/07/2010)
TSU		Cirie'		(dal		19/07/2010)
TSX		Cossato		(dal		18/05/2009)
TSY		Cuneo		(dal		15/02/2010)
TSZ		Cuorgne'		(dal		19/07/2010)
TTB		Pinerolo		(dal		19/07/2010)
TTC	Rivarolo	Canavese	(dal	19/07/2010	al	02/09/2012)
TTD		Rivoli		(dal		19/07/2010)
TTF		Saluzzo		(dal		15/02/2010)
TTG	Santhia'		(dal	02/11/2009	al	30/06/2013)
TTH		Savigliano		(dal		15/02/2010)
TTJ		Susa		(dal		19/07/2010)
TTK	Torino		1		(dal	19/07/2010)
TTL	Torino		2		(dal	19/07/2010)
TTM	Torino		3		(dal	19/07/2010)
TTQ	Torino		4		(dal	19/07/2010)
TTV		Tortona		(dal		08/02/2010)
TTX	Valenza		(dal	08/02/2010	al	02/12/2012)
TTY		Verbania		(dal		22/06/2009)
TTZ		Vercelli		(dal		02/11/2009)
TUE		Bari		(dal		22/02/2010)
TUG		Barletta		(dal		22/02/2010)
TUH		Brindisi		(dal		16/11/2009)
TUJ		Casarano		(dal		06/07/2009)
TUK		Cerignola		(dal		07/12/2009)
TUL		Foggia		(dal		07/12/2009)
TUM		Gallipoli		(dal		06/07/2009)
TUN	Gioia		del	colle	(dal	22/02/2010)
TUP		Lecce		(dal		06/07/2009)
TUR		Lucera		(dal		07/12/2009)

Specifiche tecniche richieste di registrazione e adempimenti successivi per i contratti di locazione e affitto di immobili (Modello RLI) Allegato A

TUS		Maglie		(dal		06/07/2009)
TUT		Manfredonia		(dal		07/12/2009)
TUV		Ostuni		(dal		16/11/2009)
TUX	San		Severo	(dal		07/12/2009)
TUY		Taranto		(dal		06/07/2009)
TUZ		Trani		(dal		22/02/2010)
TWD	Cagliari		1		(dal	08/03/2010)
TWE	Cagliari		2		(dal	08/03/2010)
TWF		Iglesias		(dal		08/03/2010)
TWG		Lanusei		(dal		08/03/2010)
TWH		Nuoro		(dal		08/03/2010)
TWJ		Olbia		(dal		08/03/2010)
TWK		Oristano		(dal		08/03/2010)
TWL		Ozieri		(dal		08/03/2010)
TWM		Sanluri		(dal		08/03/2010)
TWN		Sassari		(dal		08/03/2010)
TWP	Tempio		Pausania		(dal	08/03/2010)
TX2	Mistretta		(dal	20/12/2010	al	21/07/2013)
TX3		Modica		(dal		01/02/2010)
TX4		Nicosia		(dal		22/06/2009)
TX5		Noto		(dal		20/12/2010)
TX6	Palermo		1		(dal	24/05/2010)
TX7	Palermo		2		(dal	24/05/2010)
TX9		Patti		(dal		20/12/2010)
TXD	Acireale			(dal	01/02/2010)
TXE		Agrigento		(dal		20/12/2010)
TXF	Augusta		(dal	20/12/2010	al	21/07/2013)
TXG		Bagheria		(dal		24/05/2010)
TXH	Barcellona	Pozzo	Di	Gotto	(dal	20/12/2010)
TXJ		Caltagirone		(dal		01/02/2010)
TXK		Caltanissetta		(dal		22/06/2009)
TXL		Canicattì		(dal		20/12/2010)
TXM		Castelvetrano		(dal		24/05/2010)
TXN		Catania		(dal		01/02/2010)
TXP		Cefalù		(dal		24/05/2010)
TXQ		Enna		(dal		22/06/2009)
TXR		Gela		(dal		22/06/2009)
TXS		Giarre		(dal		01/02/2010)
TXT		Lentini		(dal		20/12/2010)
TXU		Licata		(dal		20/12/2010)
TXV		Marsala		(dal		24/05/2010)
TXX		Messina		(dal		20/12/2010)
TXY		Milazzo		(dal		20/12/2010)
TYE		Taormina		(dal		20/12/2010)
TYF	Termini		Imerese		(dal	24/05/2010)
TYG		Trapani		(dal		24/05/2010)
TYH		Vittoria		(dal		01/02/2010)
TYK		Ragusa		(dal		01/02/2010)
TYL	Sant'Agata		di	Militello	(dal	20/12/2010)
TYM		Sciacca		(dal		20/12/2010)
TYN		Siracusa		(dal		20/12/2010)
TZ2		Pistoia		(dal		22/06/2009)
TZ3		Poggibonsi		(dal		01/02/2010)
TZ4		Pontedera		(dal		21/09/2009)
TZ5		Portoferraio		(dal		25/01/2010)
TZ6		Prato		(dal		06/07/2009)
TZ7	San		Miniato		(dal	21/09/2009)
TZ8		Sansepolcro		(dal		08/02/2010)
TZ9		Siena		(dal		01/02/2010)

Specifiche tecniche richieste di registrazione e adempimenti successivi per i contratti di locazione e affitto di immobili (Modello RLI) Allegato A

TZD	Arezzo	(dal	08/02/2010)
TZE	Aulla	(dal	25/01/2010)
TZF	Borgo San Lorenzo	(dal	08/02/2010)
TZG	Viareggio	(dal	01/02/2010)
TZH	Castelnuovo di Garfagnana	(dal	01/02/2010)
TZJ	Empoli	(dal	08/02/2010)
TZK	Firenze	1 (dal	08/02/2010)
TZL	Firenze	2 (dal	08/02/2010)
TZN	Grosseto	(dal	22/06/2009)
TZP	Livorno	(dal	25/01/2010)
TZQ	Lucca	(dal	01/02/2010)
TZR	Carrara	(dal	25/01/2010)
TZS	Montepulciano	(dal	01/02/2010)
TZT	Montevarchi	(dal	08/02/2010)
TZU	Orbetello	(dal	22/06/2009)
TZV	Pescia	(dal	22/06/2009)
TZX	Pietrasanta	(dal	01/02/2010)
TZY	Piombino	(dal	25/01/2010)
TZZ	Pisa	(dal	21/09/2009)
<code></xs:documentation></code>			
<code></xs:annotation></code>			
<code><xs:restriction</code>			
<code>base="xs:string"></code>			
<code>value="795"/></code>			
<code>value="796"/></code>			
<code>value="797"/></code>			
<code>value="798"/></code>			
<code>value="799"/></code>			
<code>value="800"/></code>			
<code>value="801"/></code>			
<code>value="804"/></code>			
<code>value="805"/></code>			
<code>value="806"/></code>			
<code>value="807"/></code>			
<code>value="808"/></code>			
<code>value="809"/></code>			
<code>value="810"/></code>			
<code>value="811"/></code>			
<code>value="812"/></code>			
<code>value="812"/></code>			
<code>value="813"/></code>			
<code>value="814"/></code>			
<code>value="815"/></code>			
<code>value="816"/></code>			
<code>value="817"/></code>			
<code>value="818"/></code>			
<code>value="819"/></code>			
<code>value="820"/></code>			
<code>value="821"/></code>			
<code>value="822"/></code>			
<code>value="823"/></code>			
<code>value="824"/></code>			
<code>value="825"/></code>			
<code>value="826"/></code>			
<code>value="827"/></code>			
<code>value="828"/></code>			
<code>value="829"/></code>			
<code>value="830"/></code>			
<code>value="831"/></code>			
<code>value="832"/></code>			

Specifiche tecniche richieste di registrazione e adempimenti successivi per i contratti di locazione e affitto di immobili (Modello RLI) Allegato A

<xs:enumeration	value="833"/>
<xs:enumeration	value="834"/>
<xs:enumeration	value="835"/>
<xs:enumeration	value="836"/>
<xs:enumeration	value="837"/>
<xs:enumeration	value="838"/>
<xs:enumeration	value="839"/>
<xs:enumeration	value="841"/>
<xs:enumeration	value="842"/>
<xs:enumeration	value="843"/>
<xs:enumeration	value="844"/>
<xs:enumeration	value="846"/>
<xs:enumeration	value="847"/>
<xs:enumeration	value="848"/>
<xs:enumeration	value="849"/>
<xs:enumeration	value="850"/>
<xs:enumeration	value="852"/>
<xs:enumeration	value="853"/>
<xs:enumeration	value="854"/>
<xs:enumeration	value="855"/>
<xs:enumeration	value="856"/>
<xs:enumeration	value="857"/>
<xs:enumeration	value="858"/>
<xs:enumeration	value="859"/>
<xs:enumeration	value="860"/>
<xs:enumeration	value="861"/>
<xs:enumeration	value="862"/>
<xs:enumeration	value="863"/>
<xs:enumeration	value="864"/>
<xs:enumeration	value="865"/>
<xs:enumeration	value="866"/>
<xs:enumeration	value="867"/>
<xs:enumeration	value="868"/>
<xs:enumeration	value="869"/>
<xs:enumeration	value="871"/>
<xs:enumeration	value="872"/>
<xs:enumeration	value="873"/>
<xs:enumeration	value="875"/>
<xs:enumeration	value="876"/>
<xs:enumeration	value="877"/>
<xs:enumeration	value="878"/>
<xs:enumeration	value="879"/>
<xs:enumeration	value="880"/>
<xs:enumeration	value="881"/>
<xs:enumeration	value="882"/>
<xs:enumeration	value="883"/>
<xs:enumeration	value="884"/>
<xs:enumeration	value="885"/>
<xs:enumeration	value="887"/>
<xs:enumeration	value="888"/>
<xs:enumeration	value="889"/>
<xs:enumeration	value="890"/>
<xs:enumeration	value="891"/>
<xs:enumeration	value="892"/>
<xs:enumeration	value="893"/>
<xs:enumeration	value="894"/>
<xs:enumeration	value="895"/>
<xs:enumeration	value="896"/>
<xs:enumeration	value="897"/>

Specifiche tecniche richieste di registrazione e adempimenti successivi per i contratti di locazione e affitto di immobili (Modello RLI) Allegato A

<xs:enumeration	value="898"/>
<xs:enumeration	value="899"/>
<xs:enumeration	value="A01"/>
<xs:enumeration	value="A02"/>
<xs:enumeration	value="A03"/>
<xs:enumeration	value="A04"/>
<xs:enumeration	value="A06"/>
<xs:enumeration	value="A07"/>
<xs:enumeration	value="A08"/>
<xs:enumeration	value="A10"/>
<xs:enumeration	value="A10"/>
<xs:enumeration	value="A11"/>
<xs:enumeration	value="A12"/>
<xs:enumeration	value="A13"/>
<xs:enumeration	value="A15"/>
<xs:enumeration	value="A16"/>
<xs:enumeration	value="A17"/>
<xs:enumeration	value="A21"/>
<xs:enumeration	value="A22"/>
<xs:enumeration	value="A26"/>
<xs:enumeration	value="A27"/>
<xs:enumeration	value="A28"/>
<xs:enumeration	value="A29"/>
<xs:enumeration	value="A31"/>
<xs:enumeration	value="A32"/>
<xs:enumeration	value="A33"/>
<xs:enumeration	value="A34"/>
<xs:enumeration	value="A36"/>
<xs:enumeration	value="A37"/>
<xs:enumeration	value="A39"/>
<xs:enumeration	value="A40"/>
<xs:enumeration	value="A41"/>
<xs:enumeration	value="A45"/>
<xs:enumeration	value="A49"/>
<xs:enumeration	value="A50"/>
<xs:enumeration	value="A51"/>
<xs:enumeration	value="A54"/>
<xs:enumeration	value="A55"/>
<xs:enumeration	value="A57"/>
<xs:enumeration	value="A58"/>
<xs:enumeration	value="A59"/>
<xs:enumeration	value="A60"/>
<xs:enumeration	value="A61"/>
<xs:enumeration	value="A63"/>
<xs:enumeration	value="A64"/>
<xs:enumeration	value="A65"/>
<xs:enumeration	value="A66"/>
<xs:enumeration	value="A68"/>
<xs:enumeration	value="A72"/>
<xs:enumeration	value="A76"/>
<xs:enumeration	value="A78"/>
<xs:enumeration	value="A79"/>
<xs:enumeration	value="A80"/>
<xs:enumeration	value="A81"/>
<xs:enumeration	value="A83"/>
<xs:enumeration	value="A84"/>
<xs:enumeration	value="A85"/>
<xs:enumeration	value="A87"/>
<xs:enumeration	value="A88"/>

Specifiche tecniche richieste di registrazione e adempimenti successivi per i contratti di locazione e affitto di immobili (Modello RLI) Allegato A

<xs:enumeration	value="A89"/>
<xs:enumeration	value="A90"/>
<xs:enumeration	value="A91"/>
<xs:enumeration	value="A93"/>
<xs:enumeration	value="A94"/>
<xs:enumeration	value="A96"/>
<xs:enumeration	value="A97"/>
<xs:enumeration	value="A98"/>
<xs:enumeration	value="B01"/>
<xs:enumeration	value="B02"/>
<xs:enumeration	value="B03"/>
<xs:enumeration	value="B05"/>
<xs:enumeration	value="B06"/>
<xs:enumeration	value="B10"/>
<xs:enumeration	value="B11"/>
<xs:enumeration	value="B12"/>
<xs:enumeration	value="B13"/>
<xs:enumeration	value="B17"/>
<xs:enumeration	value="B20"/>
<xs:enumeration	value="B21"/>
<xs:enumeration	value="B23"/>
<xs:enumeration	value="B24"/>
<xs:enumeration	value="B25"/>
<xs:enumeration	value="B26"/>
<xs:enumeration	value="B28"/>
<xs:enumeration	value="B30"/>
<xs:enumeration	value="B31"/>
<xs:enumeration	value="B32"/>
<xs:enumeration	value="B33"/>
<xs:enumeration	value="B36"/>
<xs:enumeration	value="B37"/>
<xs:enumeration	value="B38"/>
<xs:enumeration	value="B40"/>
<xs:enumeration	value="B44"/>
<xs:enumeration	value="B45"/>
<xs:enumeration	value="B46"/>
<xs:enumeration	value="B47"/>
<xs:enumeration	value="B48"/>
<xs:enumeration	value="B49"/>
<xs:enumeration	value="B50"/>
<xs:enumeration	value="B51"/>
<xs:enumeration	value="B54"/>
<xs:enumeration	value="B55"/>
<xs:enumeration	value="B56"/>
<xs:enumeration	value="B57"/>
<xs:enumeration	value="B58"/>
<xs:enumeration	value="B59"/>
<xs:enumeration	value="B60"/>
<xs:enumeration	value="B61"/>
<xs:enumeration	value="B62"/>
<xs:enumeration	value="B63"/>
<xs:enumeration	value="B66"/>
<xs:enumeration	value="B67"/>
<xs:enumeration	value="B68"/>
<xs:enumeration	value="B73"/>
<xs:enumeration	value="B76"/>
<xs:enumeration	value="B77"/>
<xs:enumeration	value="B78"/>
<xs:enumeration	value="B81"/>

Specifiche tecniche richieste di registrazione e adempimenti successivi per i contratti di locazione e affitto di immobili (Modello RLI) Allegato A

<xs:enumeration	value="B82"/>
<xs:enumeration	value="B83"/>
<xs:enumeration	value="B85"/>
<xs:enumeration	value="B86"/>
<xs:enumeration	value="B87"/>
<xs:enumeration	value="B89"/>
<xs:enumeration	value="B90"/>
<xs:enumeration	value="B91"/>
<xs:enumeration	value="B92"/>
<xs:enumeration	value="B93"/>
<xs:enumeration	value="B95"/>
<xs:enumeration	value="B96"/>
<xs:enumeration	value="B97"/>
<xs:enumeration	value="B98"/>
<xs:enumeration	value="B99"/>
<xs:enumeration	value="C02"/>
<xs:enumeration	value="C03"/>
<xs:enumeration	value="C04"/>
<xs:enumeration	value="C05"/>
<xs:enumeration	value="C07"/>
<xs:enumeration	value="C08"/>
<xs:enumeration	value="C10"/>
<xs:enumeration	value="C11"/>
<xs:enumeration	value="C12"/>
<xs:enumeration	value="C16"/>
<xs:enumeration	value="C22"/>
<xs:enumeration	value="C23"/>
<xs:enumeration	value="C26"/>
<xs:enumeration	value="C28"/>
<xs:enumeration	value="C30"/>
<xs:enumeration	value="C32"/>
<xs:enumeration	value="C34"/>
<xs:enumeration	value="C36"/>
<xs:enumeration	value="C37"/>
<xs:enumeration	value="C41"/>
<xs:enumeration	value="C42"/>
<xs:enumeration	value="C48"/>
<xs:enumeration	value="C49"/>
<xs:enumeration	value="C50"/>
<xs:enumeration	value="C51"/>
<xs:enumeration	value="C52"/>
<xs:enumeration	value="C53"/>
<xs:enumeration	value="C54"/>
<xs:enumeration	value="C55"/>
<xs:enumeration	value="C56"/>
<xs:enumeration	value="C60"/>
<xs:enumeration	value="C61"/>
<xs:enumeration	value="C62"/>
<xs:enumeration	value="C63"/>
<xs:enumeration	value="C64"/>
<xs:enumeration	value="C65"/>
<xs:enumeration	value="C68"/>
<xs:enumeration	value="C69"/>
<xs:enumeration	value="C70"/>
<xs:enumeration	value="C71"/>
<xs:enumeration	value="C72"/>
<xs:enumeration	value="C73"/>
<xs:enumeration	value="C74"/>
<xs:enumeration	value="C75"/>

Specifiche tecniche richieste di registrazione e adempimenti successivi per i contratti di locazione e affitto di immobili (Modello RLI) Allegato A

<xs:enumeration	value="C76"/>
<xs:enumeration	value="C79"/>
<xs:enumeration	value="C80"/>
<xs:enumeration	value="C81"/>
<xs:enumeration	value="C82"/>
<xs:enumeration	value="C83"/>
<xs:enumeration	value="C84"/>
<xs:enumeration	value="C87"/>
<xs:enumeration	value="C88"/>
<xs:enumeration	value="C89"/>
<xs:enumeration	value="C90"/>
<xs:enumeration	value="C92"/>
<xs:enumeration	value="C93"/>
<xs:enumeration	value="C94"/>
<xs:enumeration	value="C95"/>
<xs:enumeration	value="C97"/>
<xs:enumeration	value="C98"/>
<xs:enumeration	value="C99"/>
<xs:enumeration	value="D01"/>
<xs:enumeration	value="D02"/>
<xs:enumeration	value="D03"/>
<xs:enumeration	value="D04"/>
<xs:enumeration	value="D05"/>
<xs:enumeration	value="D07"/>
<xs:enumeration	value="D08"/>
<xs:enumeration	value="D09"/>
<xs:enumeration	value="D10"/>
<xs:enumeration	value="D12"/>
<xs:enumeration	value="D13"/>
<xs:enumeration	value="D14"/>
<xs:enumeration	value="D15"/>
<xs:enumeration	value="D16"/>
<xs:enumeration	value="D17"/>
<xs:enumeration	value="D23"/>
<xs:enumeration	value="D28"/>
<xs:enumeration	value="D29"/>
<xs:enumeration	value="D30"/>
<xs:enumeration	value="D33"/>
<xs:enumeration	value="D34"/>
<xs:enumeration	value="D35"/>
<xs:enumeration	value="D37"/>
<xs:enumeration	value="D38"/>
<xs:enumeration	value="D39"/>
<xs:enumeration	value="D40"/>
<xs:enumeration	value="D41"/>
<xs:enumeration	value="D42"/>
<xs:enumeration	value="D43"/>
<xs:enumeration	value="D44"/>
<xs:enumeration	value="D45"/>
<xs:enumeration	value="D46"/>
<xs:enumeration	value="D48"/>
<xs:enumeration	value="D49"/>
<xs:enumeration	value="D50"/>
<xs:enumeration	value="D51"/>
<xs:enumeration	value="D52"/>
<xs:enumeration	value="D55"/>
<xs:enumeration	value="D56"/>
<xs:enumeration	value="D61"/>
<xs:enumeration	value="D62"/>

Specifiche tecniche richieste di registrazione e adempimenti successivi per i contratti di locazione e affitto di immobili (Modello RLI) Allegato A

<xs:enumeration	value="D63"/>
<xs:enumeration	value="D64"/>
<xs:enumeration	value="D65"/>
<xs:enumeration	value="D66"/>
<xs:enumeration	value="D67"/>
<xs:enumeration	value="D70"/>
<xs:enumeration	value="D71"/>
<xs:enumeration	value="D72"/>
<xs:enumeration	value="D73"/>
<xs:enumeration	value="D75"/>
<xs:enumeration	value="D76"/>
<xs:enumeration	value="D77"/>
<xs:enumeration	value="D79"/>
<xs:enumeration	value="D84"/>
<xs:enumeration	value="D85"/>
<xs:enumeration	value="D86"/>
<xs:enumeration	value="D89"/>
<xs:enumeration	value="D90"/>
<xs:enumeration	value="D92"/>
<xs:enumeration	value="D96"/>
<xs:enumeration	value="D97"/>
<xs:enumeration	value="D98"/>
<xs:enumeration	value="D99"/>
<xs:enumeration	value="E01"/>
<xs:enumeration	value="E02"/>
<xs:enumeration	value="E03"/>
<xs:enumeration	value="E07"/>
<xs:enumeration	value="E08"/>
<xs:enumeration	value="E09"/>
<xs:enumeration	value="E11"/>
<xs:enumeration	value="E12"/>
<xs:enumeration	value="E13"/>
<xs:enumeration	value="E14"/>
<xs:enumeration	value="E16"/>
<xs:enumeration	value="E17"/>
<xs:enumeration	value="E18"/>
<xs:enumeration	value="E19"/>
<xs:enumeration	value="E23"/>
<xs:enumeration	value="E24"/>
<xs:enumeration	value="E25"/>
<xs:enumeration	value="E26"/>
<xs:enumeration	value="E27"/>
<xs:enumeration	value="E29"/>
<xs:enumeration	value="E30"/>
<xs:enumeration	value="E34"/>
<xs:enumeration	value="E35"/>
<xs:enumeration	value="E36"/>
<xs:enumeration	value="E37"/>
<xs:enumeration	value="E38"/>
<xs:enumeration	value="E39"/>
<xs:enumeration	value="E40"/>
<xs:enumeration	value="E43"/>
<xs:enumeration	value="E44"/>
<xs:enumeration	value="E45"/>
<xs:enumeration	value="E46"/>
<xs:enumeration	value="E52"/>
<xs:enumeration	value="E59"/>
<xs:enumeration	value="E60"/>
<xs:enumeration	value="E61"/>

Specifiche tecniche richieste di registrazione e adempimenti successivi per i contratti di locazione e affitto di immobili (Modello RLI) Allegato A

<xs:enumeration	value="E62"/>
<xs:enumeration	value="E63"/>
<xs:enumeration	value="E64"/>
<xs:enumeration	value="E65"/>
<xs:enumeration	value="E69"/>
<xs:enumeration	value="E70"/>
<xs:enumeration	value="E71"/>
<xs:enumeration	value="E73"/>
<xs:enumeration	value="E74"/>
<xs:enumeration	value="E76"/>
<xs:enumeration	value="E78"/>
<xs:enumeration	value="E82"/>
<xs:enumeration	value="E83"/>
<xs:enumeration	value="E84"/>
<xs:enumeration	value="E85"/>
<xs:enumeration	value="E86"/>
<xs:enumeration	value="E87"/>
<xs:enumeration	value="E88"/>
<xs:enumeration	value="E94"/>
<xs:enumeration	value="E99"/>
<xs:enumeration	value="F01"/>
<xs:enumeration	value="F02"/>
<xs:enumeration	value="F03"/>
<xs:enumeration	value="F04"/>
<xs:enumeration	value="F05"/>
<xs:enumeration	value="F06"/>
<xs:enumeration	value="F07"/>
<xs:enumeration	value="F08"/>
<xs:enumeration	value="F09"/>
<xs:enumeration	value="F13"/>
<xs:enumeration	value="F14"/>
<xs:enumeration	value="F15"/>
<xs:enumeration	value="F16"/>
<xs:enumeration	value="F17"/>
<xs:enumeration	value="F18"/>
<xs:enumeration	value="F19"/>
<xs:enumeration	value="F22"/>
<xs:enumeration	value="F23"/>
<xs:enumeration	value="F24"/>
<xs:enumeration	value="F26"/>
<xs:enumeration	value="F27"/>
<xs:enumeration	value="F28"/>
<xs:enumeration	value="F29"/>
<xs:enumeration	value="F30"/>
<xs:enumeration	value="F31"/>
<xs:enumeration	value="F32"/>
<xs:enumeration	value="F35"/>
<xs:enumeration	value="F36"/>
<xs:enumeration	value="F37"/>
<xs:enumeration	value="F38"/>
<xs:enumeration	value="F39"/>
<xs:enumeration	value="F41"/>
<xs:enumeration	value="F42"/>
<xs:enumeration	value="F43"/>
<xs:enumeration	value="F44"/>
<xs:enumeration	value="F45"/>
<xs:enumeration	value="F49"/>
<xs:enumeration	value="F53"/>
<xs:enumeration	value="F54"/>

Specifiche tecniche richieste di registrazione e adempimenti successivi per i contratti di locazione e affitto di immobili (Modello RLI) Allegato A

<xs:enumeration	value="F56"/>
<xs:enumeration	value="F57"/>
<xs:enumeration	value="F59"/>
<xs:enumeration	value="F60"/>
<xs:enumeration	value="F61"/>
<xs:enumeration	value="F62"/>
<xs:enumeration	value="F63"/>
<xs:enumeration	value="F67"/>
<xs:enumeration	value="F69"/>
<xs:enumeration	value="F70"/>
<xs:enumeration	value="F71"/>
<xs:enumeration	value="F72"/>
<xs:enumeration	value="F75"/>
<xs:enumeration	value="F76"/>
<xs:enumeration	value="F77"/>
<xs:enumeration	value="F78"/>
<xs:enumeration	value="F80"/>
<xs:enumeration	value="F81"/>
<xs:enumeration	value="F82"/>
<xs:enumeration	value="F84"/>
<xs:enumeration	value="F85"/>
<xs:enumeration	value="F86"/>
<xs:enumeration	value="F87"/>
<xs:enumeration	value="F89"/>
<xs:enumeration	value="F90"/>
<xs:enumeration	value="F91"/>
<xs:enumeration	value="F92"/>
<xs:enumeration	value="F93"/>
<xs:enumeration	value="F95"/>
<xs:enumeration	value="F96"/>
<xs:enumeration	value="F97"/>
<xs:enumeration	value="F98"/>
<xs:enumeration	value="F99"/>
<xs:enumeration	value="G01"/>
<xs:enumeration	value="G04"/>
<xs:enumeration	value="G05"/>
<xs:enumeration	value="G06"/>
<xs:enumeration	value="G07"/>
<xs:enumeration	value="R00"/>
<xs:enumeration	value="R02"/>
<xs:enumeration	value="R03"/>
<xs:enumeration	value="R04"/>
<xs:enumeration	value="R05"/>
<xs:enumeration	value="R06"/>
<xs:enumeration	value="R07"/>
<xs:enumeration	value="R0A"/>
<xs:enumeration	value="R0C"/>
<xs:enumeration	value="R0D"/>
<xs:enumeration	value="R0E"/>
<xs:enumeration	value="R0F"/>
<xs:enumeration	value="R0G"/>
<xs:enumeration	value="R0H"/>
<xs:enumeration	value="R0J"/>
<xs:enumeration	value="R0K"/>
<xs:enumeration	value="R0L"/>
<xs:enumeration	value="R0N"/>
<xs:enumeration	value="R0P"/>
<xs:enumeration	value="R0Q"/>
<xs:enumeration	value="R0R"/>

Specifiche tecniche richieste di registrazione e adempimenti successivi per i contratti di locazione e affitto di immobili (Modello RLI) Allegato A

<xs:enumeration	value="R0S"/>
<xs:enumeration	value="R0T"/>
<xs:enumeration	value="R0U"/>
<xs:enumeration	value="R0V"/>
<xs:enumeration	value="R0X"/>
<xs:enumeration	value="R0Y"/>
<xs:enumeration	value="R0Z"/>
<xs:enumeration	value="R10"/>
<xs:enumeration	value="R11"/>
<xs:enumeration	value="R12"/>
<xs:enumeration	value="R13"/>
<xs:enumeration	value="R14"/>
<xs:enumeration	value="R17"/>
<xs:enumeration	value="R18"/>
<xs:enumeration	value="R19"/>
<xs:enumeration	value="R1A"/>
<xs:enumeration	value="R1C"/>
<xs:enumeration	value="R1J"/>
<xs:enumeration	value="R1K"/>
<xs:enumeration	value="R1L"/>
<xs:enumeration	value="R1M"/>
<xs:enumeration	value="R1N"/>
<xs:enumeration	value="R1P"/>
<xs:enumeration	value="R1Q"/>
<xs:enumeration	value="R1R"/>
<xs:enumeration	value="R1S"/>
<xs:enumeration	value="R1T"/>
<xs:enumeration	value="R1U"/>
<xs:enumeration	value="R1V"/>
<xs:enumeration	value="R1W"/>
<xs:enumeration	value="R1X"/>
<xs:enumeration	value="R1Y"/>
<xs:enumeration	value="R1Z"/>
<xs:enumeration	value="R20"/>
<xs:enumeration	value="R21"/>
<xs:enumeration	value="R22"/>
<xs:enumeration	value="R24"/>
<xs:enumeration	value="R25"/>
<xs:enumeration	value="R26"/>
<xs:enumeration	value="R28"/>
<xs:enumeration	value="R2C"/>
<xs:enumeration	value="R2D"/>
<xs:enumeration	value="R2E"/>
<xs:enumeration	value="R2F"/>
<xs:enumeration	value="R2G"/>
<xs:enumeration	value="R2H"/>
<xs:enumeration	value="R2J"/>
<xs:enumeration	value="R2K"/>
<xs:enumeration	value="R2L"/>
<xs:enumeration	value="R2M"/>
<xs:enumeration	value="R2N"/>
<xs:enumeration	value="R2P"/>
<xs:enumeration	value="R2Q"/>
<xs:enumeration	value="R2R"/>
<xs:enumeration	value="R2T"/>
<xs:enumeration	value="R2V"/>
<xs:enumeration	value="R2W"/>
<xs:enumeration	value="R2X"/>
<xs:enumeration	value="R2Y"/>

Specifiche tecniche richieste di registrazione e adempimenti successivi per i contratti di locazione e affitto di immobili (Modello RLI) Allegato A

<xs:enumeration	value="R2Z"/>
<xs:enumeration	value="R30"/>
<xs:enumeration	value="R31"/>
<xs:enumeration	value="R32"/>
<xs:enumeration	value="R33"/>
<xs:enumeration	value="R34"/>
<xs:enumeration	value="R3A"/>
<xs:enumeration	value="R3C"/>
<xs:enumeration	value="R3D"/>
<xs:enumeration	value="R3E"/>
<xs:enumeration	value="R3F"/>
<xs:enumeration	value="R40"/>
<xs:enumeration	value="R42"/>
<xs:enumeration	value="R43"/>
<xs:enumeration	value="R44"/>
<xs:enumeration	value="R45"/>
<xs:enumeration	value="R46"/>
<xs:enumeration	value="R47"/>
<xs:enumeration	value="R48"/>
<xs:enumeration	value="R49"/>
<xs:enumeration	value="R4C"/>
<xs:enumeration	value="R4D"/>
<xs:enumeration	value="R4E"/>
<xs:enumeration	value="R4G"/>
<xs:enumeration	value="R4H"/>
<xs:enumeration	value="R4J"/>
<xs:enumeration	value="R4K"/>
<xs:enumeration	value="R4M"/>
<xs:enumeration	value="R4P"/>
<xs:enumeration	value="R50"/>
<xs:enumeration	value="R52"/>
<xs:enumeration	value="R53"/>
<xs:enumeration	value="R54"/>
<xs:enumeration	value="R55"/>
<xs:enumeration	value="R56"/>
<xs:enumeration	value="R5A"/>
<xs:enumeration	value="R5C"/>
<xs:enumeration	value="R5D"/>
<xs:enumeration	value="R5E"/>
<xs:enumeration	value="R5F"/>
<xs:enumeration	value="R5G"/>
<xs:enumeration	value="R5H"/>
<xs:enumeration	value="R5J"/>
<xs:enumeration	value="R5L"/>
<xs:enumeration	value="R5M"/>
<xs:enumeration	value="R5N"/>
<xs:enumeration	value="R5P"/>
<xs:enumeration	value="R5Q"/>
<xs:enumeration	value="R5R"/>
<xs:enumeration	value="R5S"/>
<xs:enumeration	value="R5T"/>
<xs:enumeration	value="R5U"/>
<xs:enumeration	value="R5V"/>
<xs:enumeration	value="R5W"/>
<xs:enumeration	value="R5X"/>
<xs:enumeration	value="R5Y"/>
<xs:enumeration	value="R5Z"/>
<xs:enumeration	value="R64"/>
<xs:enumeration	value="R65"/>

Specifiche tecniche richieste di registrazione e adempimenti successivi per i contratti di locazione e affitto di immobili (Modello RLI) Allegato A

<xs:enumeration	value="R66"/>
<xs:enumeration	value="R67"/>
<xs:enumeration	value="R6A"/>
<xs:enumeration	value="R6C"/>
<xs:enumeration	value="R6F"/>
<xs:enumeration	value="R6G"/>
<xs:enumeration	value="R6H"/>
<xs:enumeration	value="R6J"/>
<xs:enumeration	value="R6K"/>
<xs:enumeration	value="R73"/>
<xs:enumeration	value="R74"/>
<xs:enumeration	value="R75"/>
<xs:enumeration	value="R76"/>
<xs:enumeration	value="R79"/>
<xs:enumeration	value="R7G"/>
<xs:enumeration	value="R7H"/>
<xs:enumeration	value="R7J"/>
<xs:enumeration	value="R7K"/>
<xs:enumeration	value="R7L"/>
<xs:enumeration	value="R7M"/>
<xs:enumeration	value="R7Q"/>
<xs:enumeration	value="R7U"/>
<xs:enumeration	value="R7Y"/>
<xs:enumeration	value="R7Z"/>
<xs:enumeration	value="R80"/>
<xs:enumeration	value="R84"/>
<xs:enumeration	value="R85"/>
<xs:enumeration	value="R87"/>
<xs:enumeration	value="R8A"/>
<xs:enumeration	value="R8C"/>
<xs:enumeration	value="R8H"/>
<xs:enumeration	value="R8M"/>
<xs:enumeration	value="R8N"/>
<xs:enumeration	value="R9A"/>
<xs:enumeration	value="R9D"/>
<xs:enumeration	value="R9E"/>
<xs:enumeration	value="R9F"/>
<xs:enumeration	value="R9G"/>
<xs:enumeration	value="R9H"/>
<xs:enumeration	value="R9J"/>
<xs:enumeration	value="R9K"/>
<xs:enumeration	value="R9L"/>
<xs:enumeration	value="R9M"/>
<xs:enumeration	value="R9N"/>
<xs:enumeration	value="R9P"/>
<xs:enumeration	value="R9Q"/>
<xs:enumeration	value="RA4"/>
<xs:enumeration	value="RA5"/>
<xs:enumeration	value="RA6"/>
<xs:enumeration	value="RA7"/>
<xs:enumeration	value="RA8"/>
<xs:enumeration	value="RA9"/>
<xs:enumeration	value="RAA"/>
<xs:enumeration	value="RAC"/>
<xs:enumeration	value="RAD"/>
<xs:enumeration	value="RAE"/>
<xs:enumeration	value="RC0"/>
<xs:enumeration	value="RC1"/>
<xs:enumeration	value="RC2"/>

Specifiche tecniche richieste di registrazione e adempimenti successivi per i contratti di locazione e affitto di immobili (Modello RLI) Allegato A

<xs:enumeration	value="RC3"/>
<xs:enumeration	value="RC4"/>
<xs:enumeration	value="RC7"/>
<xs:enumeration	value="RC8"/>
<xs:enumeration	value="RCA"/>
<xs:enumeration	value="RCB"/>
<xs:enumeration	value="RCC"/>
<xs:enumeration	value="RCD"/>
<xs:enumeration	value="RCE"/>
<xs:enumeration	value="RCG"/>
<xs:enumeration	value="RCH"/>
<xs:enumeration	value="RCJ"/>
<xs:enumeration	value="RCK"/>
<xs:enumeration	value="RCT"/>
<xs:enumeration	value="RD0"/>
<xs:enumeration	value="RD1"/>
<xs:enumeration	value="RD1"/>
<xs:enumeration	value="RD2"/>
<xs:enumeration	value="RE0"/>
<xs:enumeration	value="RE1"/>
<xs:enumeration	value="RE2"/>
<xs:enumeration	value="RE3"/>
<xs:enumeration	value="RE5"/>
<xs:enumeration	value="RE6"/>
<xs:enumeration	value="RE7"/>
<xs:enumeration	value="RE8"/>
<xs:enumeration	value="RE9"/>
<xs:enumeration	value="REA"/>
<xs:enumeration	value="REC"/>
<xs:enumeration	value="RED"/>
<xs:enumeration	value="REE"/>
<xs:enumeration	value="REF"/>
<xs:enumeration	value="REG"/>
<xs:enumeration	value="REK"/>
<xs:enumeration	value="REL"/>
<xs:enumeration	value="REM"/>
<xs:enumeration	value="REN"/>
<xs:enumeration	value="REP"/>
<xs:enumeration	value="REQ"/>
<xs:enumeration	value="RES"/>
<xs:enumeration	value="RET"/>
<xs:enumeration	value="RF2"/>
<xs:enumeration	value="RF3"/>
<xs:enumeration	value="RF4"/>
<xs:enumeration	value="RF6"/>
<xs:enumeration	value="RF7"/>
<xs:enumeration	value="RF8"/>
<xs:enumeration	value="RF9"/>
<xs:enumeration	value="RFA"/>
<xs:enumeration	value="RFC"/>
<xs:enumeration	value="RFD"/>
<xs:enumeration	value="RFE"/>
<xs:enumeration	value="RFF"/>
<xs:enumeration	value="RFG"/>
<xs:enumeration	value="RFH"/>
<xs:enumeration	value="RFJ"/>
<xs:enumeration	value="RFK"/>
<xs:enumeration	value="RG2"/>
<xs:enumeration	value="RG3"/>

Specifiche tecniche richieste di registrazione e adempimenti successivi per i contratti di locazione e affitto di immobili (Modello RLI) Allegato A

<xs:enumeration	value="RH1"/>
<xs:enumeration	value="RH2"/>
<xs:enumeration	value="RJ0"/>
<xs:enumeration	value="RJ1"/>
<xs:enumeration	value="RJ2"/>
<xs:enumeration	value="RJ3"/>
<xs:enumeration	value="RJ6"/>
<xs:enumeration	value="RJ7"/>
<xs:enumeration	value="RJ8"/>
<xs:enumeration	value="RJA"/>
<xs:enumeration	value="RJC"/>
<xs:enumeration	value="RJD"/>
<xs:enumeration	value="RJE"/>
<xs:enumeration	value="RJF"/>
<xs:enumeration	value="RJG"/>
<xs:enumeration	value="RJH"/>
<xs:enumeration	value="RJJ"/>
<xs:enumeration	value="RJK"/>
<xs:enumeration	value="RJL"/>
<xs:enumeration	value="RJM"/>
<xs:enumeration	value="RJN"/>
<xs:enumeration	value="RJP"/>
<xs:enumeration	value="RJR"/>
<xs:enumeration	value="RJS"/>
<xs:enumeration	value="RJT"/>
<xs:enumeration	value="RJU"/>
<xs:enumeration	value="RJV"/>
<xs:enumeration	value="RJW"/>
<xs:enumeration	value="RJX"/>
<xs:enumeration	value="RJJ"/>
<xs:enumeration	value="RL2"/>
<xs:enumeration	value="RL3"/>
<xs:enumeration	value="RL4"/>
<xs:enumeration	value="RL5"/>
<xs:enumeration	value="RL7"/>
<xs:enumeration	value="RL8"/>
<xs:enumeration	value="RL9"/>
<xs:enumeration	value="T2D"/>
<xs:enumeration	value="T2E"/>
<xs:enumeration	value="T2F"/>
<xs:enumeration	value="T2G"/>
<xs:enumeration	value="T2H"/>
<xs:enumeration	value="T2J"/>
<xs:enumeration	value="T2K"/>
<xs:enumeration	value="T3D"/>
<xs:enumeration	value="T3E"/>
<xs:enumeration	value="T3F"/>
<xs:enumeration	value="T3G"/>
<xs:enumeration	value="T3H"/>
<xs:enumeration	value="T3J"/>
<xs:enumeration	value="T3K"/>
<xs:enumeration	value="T4D"/>
<xs:enumeration	value="T4E"/>
<xs:enumeration	value="T5D"/>
<xs:enumeration	value="T5E"/>
<xs:enumeration	value="T5F"/>
<xs:enumeration	value="T5G"/>
<xs:enumeration	value="T5H"/>
<xs:enumeration	value="T5J"/>

Specifiche tecniche richieste di registrazione e adempimenti successivi per i contratti di locazione e affitto di immobili (Modello RLI) Allegato A

<xs:enumeration	value="T5K"/>
<xs:enumeration	value="T5L"/>
<xs:enumeration	value="T5M"/>
<xs:enumeration	value="T5N"/>
<xs:enumeration	value="T5P"/>
<xs:enumeration	value="T5Q"/>
<xs:enumeration	value="T5R"/>
<xs:enumeration	value="T5S"/>
<xs:enumeration	value="T5T"/>
<xs:enumeration	value="T5U"/>
<xs:enumeration	value="T5V"/>
<xs:enumeration	value="T5X"/>
<xs:enumeration	value="T5Y"/>
<xs:enumeration	value="T5Z"/>
<xs:enumeration	value="T6A"/>
<xs:enumeration	value="T6B"/>
<xs:enumeration	value="T6C"/>
<xs:enumeration	value="T6D"/>
<xs:enumeration	value="T6E"/>
<xs:enumeration	value="T6F"/>
<xs:enumeration	value="T6G"/>
<xs:enumeration	value="T6H"/>
<xs:enumeration	value="T6J"/>
<xs:enumeration	value="T6K"/>
<xs:enumeration	value="T6L"/>
<xs:enumeration	value="T6M"/>
<xs:enumeration	value="TA4"/>
<xs:enumeration	value="TAD"/>
<xs:enumeration	value="TAE"/>
<xs:enumeration	value="TAF"/>
<xs:enumeration	value="TAH"/>
<xs:enumeration	value="TAI"/>
<xs:enumeration	value="TAJ"/>
<xs:enumeration	value="TAK"/>
<xs:enumeration	value="TAM"/>
<xs:enumeration	value="TAS"/>
<xs:enumeration	value="TAU"/>
<xs:enumeration	value="TAX"/>
<xs:enumeration	value="TBD"/>
<xs:enumeration	value="TBE"/>
<xs:enumeration	value="TBF"/>
<xs:enumeration	value="TCD"/>
<xs:enumeration	value="TCF"/>
<xs:enumeration	value="TCG"/>
<xs:enumeration	value="TCJ"/>
<xs:enumeration	value="TCK"/>
<xs:enumeration	value="TDD"/>
<xs:enumeration	value="TDE"/>
<xs:enumeration	value="TDF"/>
<xs:enumeration	value="TDG"/>
<xs:enumeration	value="TDH"/>
<xs:enumeration	value="TDJ"/>
<xs:enumeration	value="TDK"/>
<xs:enumeration	value="TDL"/>
<xs:enumeration	value="TDM"/>
<xs:enumeration	value="TDN"/>
<xs:enumeration	value="TDP"/>
<xs:enumeration	value="TE2"/>
<xs:enumeration	value="TE3"/>

Specifiche tecniche richieste di registrazione e adempimenti successivi per i contratti di locazione e affitto di immobili (Modello RLI) Allegato A

<xs:enumeration	value="TE4"/>
<xs:enumeration	value="TE5"/>
<xs:enumeration	value="TE6"/>
<xs:enumeration	value="TE7"/>
<xs:enumeration	value="TED"/>
<xs:enumeration	value="TEE"/>
<xs:enumeration	value="TEF"/>
<xs:enumeration	value="TEG"/>
<xs:enumeration	value="TEH"/>
<xs:enumeration	value="TEJ"/>
<xs:enumeration	value="TEK"/>
<xs:enumeration	value="TEL"/>
<xs:enumeration	value="TEM"/>
<xs:enumeration	value="TEP"/>
<xs:enumeration	value="TEQ"/>
<xs:enumeration	value="TER"/>
<xs:enumeration	value="TES"/>
<xs:enumeration	value="TET"/>
<xs:enumeration	value="TEV"/>
<xs:enumeration	value="TEX"/>
<xs:enumeration	value="TEY"/>
<xs:enumeration	value="TEZ"/>
<xs:enumeration	value="TG2"/>
<xs:enumeration	value="TG3"/>
<xs:enumeration	value="TG4"/>
<xs:enumeration	value="TG5"/>
<xs:enumeration	value="TG6"/>
<xs:enumeration	value="TGD"/>
<xs:enumeration	value="TGE"/>
<xs:enumeration	value="TGF"/>
<xs:enumeration	value="TGG"/>
<xs:enumeration	value="TGH"/>
<xs:enumeration	value="TGJ"/>
<xs:enumeration	value="TGK"/>
<xs:enumeration	value="TGL"/>
<xs:enumeration	value="TGM"/>
<xs:enumeration	value="TGN"/>
<xs:enumeration	value="TGP"/>
<xs:enumeration	value="TQQ"/>
<xs:enumeration	value="TGR"/>
<xs:enumeration	value="TGS"/>
<xs:enumeration	value="TGT"/>
<xs:enumeration	value="TGU"/>
<xs:enumeration	value="TGV"/>
<xs:enumeration	value="TGX"/>
<xs:enumeration	value="TGY"/>
<xs:enumeration	value="TGZ"/>
<xs:enumeration	value="TID"/>
<xs:enumeration	value="TIE"/>
<xs:enumeration	value="TIF"/>
<xs:enumeration	value="TIG"/>
<xs:enumeration	value="TIH"/>
<xs:enumeration	value="TIJ"/>
<xs:enumeration	value="TIK"/>
<xs:enumeration	value="TIL"/>
<xs:enumeration	value="TIP"/>
<xs:enumeration	value="TIQ"/>
<xs:enumeration	value="TJ2"/>
<xs:enumeration	value="TJD"/>

Specifiche tecniche richieste di registrazione e adempimenti successivi per i contratti di locazione e affitto di immobili (Modello RLI) Allegato A

<xs:enumeration	value="TJE"/>
<xs:enumeration	value="TJF"/>
<xs:enumeration	value="TJG"/>
<xs:enumeration	value="TJH"/>
<xs:enumeration	value="TJJ"/>
<xs:enumeration	value="TJK"/>
<xs:enumeration	value="TJL"/>
<xs:enumeration	value="TJM"/>
<xs:enumeration	value="TJN"/>
<xs:enumeration	value="TJP"/>
<xs:enumeration	value="TJQ"/>
<xs:enumeration	value="TJR"/>
<xs:enumeration	value="TJS"/>
<xs:enumeration	value="TJT"/>
<xs:enumeration	value="TJU"/>
<xs:enumeration	value="TJV"/>
<xs:enumeration	value="TJX"/>
<xs:enumeration	value="TJY"/>
<xs:enumeration	value="TJZ"/>
<xs:enumeration	value="TLD"/>
<xs:enumeration	value="TLF"/>
<xs:enumeration	value="TLG"/>
<xs:enumeration	value="TLH"/>
<xs:enumeration	value="TLK"/>
<xs:enumeration	value="TLL"/>
<xs:enumeration	value="TLM"/>
<xs:enumeration	value="TLN"/>
<xs:enumeration	value="TLP"/>
<xs:enumeration	value="TLQ"/>
<xs:enumeration	value="TM2"/>
<xs:enumeration	value="TM3"/>
<xs:enumeration	value="TM5"/>
<xs:enumeration	value="TM6"/>
<xs:enumeration	value="TM7"/>
<xs:enumeration	value="TM8"/>
<xs:enumeration	value="TM9"/>
<xs:enumeration	value="TMD"/>
<xs:enumeration	value="TMF"/>
<xs:enumeration	value="TMG"/>
<xs:enumeration	value="TMH"/>
<xs:enumeration	value="TMJ"/>
<xs:enumeration	value="TMK"/>
<xs:enumeration	value="TML"/>
<xs:enumeration	value="TMM"/>
<xs:enumeration	value="TMP"/>
<xs:enumeration	value="TMQ"/>
<xs:enumeration	value="TMR"/>
<xs:enumeration	value="TMU"/>
<xs:enumeration	value="TMV"/>
<xs:enumeration	value="TMX"/>
<xs:enumeration	value="TMY"/>
<xs:enumeration	value="TMZ"/>
<xs:enumeration	value="TN2"/>
<xs:enumeration	value="TN3"/>
<xs:enumeration	value="TN4"/>
<xs:enumeration	value="TN5"/>
<xs:enumeration	value="TN6"/>
<xs:enumeration	value="TN7"/>
<xs:enumeration	value="TN8"/>

Specifiche tecniche richieste di registrazione e adempimenti successivi per i contratti di locazione e affitto di immobili (Modello RLI) Allegato A

<xs:enumeration	value="TN9"/>
<xs:enumeration	value="TNB"/>
<xs:enumeration	value="TNC"/>
<xs:enumeration	value="TND"/>
<xs:enumeration	value="TNE"/>
<xs:enumeration	value="TNF"/>
<xs:enumeration	value="TNG"/>
<xs:enumeration	value="TNH"/>
<xs:enumeration	value="TNJ"/>
<xs:enumeration	value="TNK"/>
<xs:enumeration	value="TNL"/>
<xs:enumeration	value="TNM"/>
<xs:enumeration	value="TNN"/>
<xs:enumeration	value="TNP"/>
<xs:enumeration	value="TNQ"/>
<xs:enumeration	value="TNR"/>
<xs:enumeration	value="TNS"/>
<xs:enumeration	value="TNT"/>
<xs:enumeration	value="TNX"/>
<xs:enumeration	value="TNY"/>
<xs:enumeration	value="TNZ"/>
<xs:enumeration	value="TPB"/>
<xs:enumeration	value="TPF"/>
<xs:enumeration	value="TPH"/>
<xs:enumeration	value="TPJ"/>
<xs:enumeration	value="TPK"/>
<xs:enumeration	value="TPL"/>
<xs:enumeration	value="TPM"/>
<xs:enumeration	value="TPQ"/>
<xs:enumeration	value="TPU"/>
<xs:enumeration	value="TPX"/>
<xs:enumeration	value="TPY"/>
<xs:enumeration	value="TQD"/>
<xs:enumeration	value="TQE"/>
<xs:enumeration	value="TQF"/>
<xs:enumeration	value="TQG"/>
<xs:enumeration	value="TQH"/>
<xs:enumeration	value="TQJ"/>
<xs:enumeration	value="TQK"/>
<xs:enumeration	value="TQL"/>
<xs:enumeration	value="TQM"/>
<xs:enumeration	value="TQN"/>
<xs:enumeration	value="TQP"/>
<xs:enumeration	value="TQQ"/>
<xs:enumeration	value="TQR"/>
<xs:enumeration	value="TQS"/>
<xs:enumeration	value="TRD"/>
<xs:enumeration	value="TRF"/>
<xs:enumeration	value="TRH"/>
<xs:enumeration	value="TRJ"/>
<xs:enumeration	value="TS2"/>
<xs:enumeration	value="TS3"/>
<xs:enumeration	value="TS4"/>
<xs:enumeration	value="TS5"/>
<xs:enumeration	value="TS6"/>
<xs:enumeration	value="TS7"/>
<xs:enumeration	value="TS8"/>
<xs:enumeration	value="TS9"/>
<xs:enumeration	value="TSD"/>

Specifiche tecniche richieste di registrazione e adempimenti successivi per i contratti di locazione e affitto di immobili (Modello RLI) Allegato A

<xs:enumeration	value="TSE"/>
<xs:enumeration	value="TSF"/>
<xs:enumeration	value="TSG"/>
<xs:enumeration	value="TSH"/>
<xs:enumeration	value="TSJ"/>
<xs:enumeration	value="TSK"/>
<xs:enumeration	value="TSL"/>
<xs:enumeration	value="TSM"/>
<xs:enumeration	value="TSN"/>
<xs:enumeration	value="TSQ"/>
<xs:enumeration	value="TST"/>
<xs:enumeration	value="TSU"/>
<xs:enumeration	value="TSX"/>
<xs:enumeration	value="TSY"/>
<xs:enumeration	value="TSZ"/>
<xs:enumeration	value="TTB"/>
<xs:enumeration	value="TTC"/>
<xs:enumeration	value="TTD"/>
<xs:enumeration	value="TTF"/>
<xs:enumeration	value="TTG"/>
<xs:enumeration	value="TTH"/>
<xs:enumeration	value="TTJ"/>
<xs:enumeration	value="TTK"/>
<xs:enumeration	value="TTL"/>
<xs:enumeration	value="TTM"/>
<xs:enumeration	value="TTQ"/>
<xs:enumeration	value="TTV"/>
<xs:enumeration	value="TTX"/>
<xs:enumeration	value="TTY"/>
<xs:enumeration	value="TTZ"/>
<xs:enumeration	value="TUE"/>
<xs:enumeration	value="TUG"/>
<xs:enumeration	value="TUH"/>
<xs:enumeration	value="TUJ"/>
<xs:enumeration	value="TUK"/>
<xs:enumeration	value="TUL"/>
<xs:enumeration	value="TUM"/>
<xs:enumeration	value="TUN"/>
<xs:enumeration	value="TUP"/>
<xs:enumeration	value="TUR"/>
<xs:enumeration	value="TUS"/>
<xs:enumeration	value="TUT"/>
<xs:enumeration	value="TUV"/>
<xs:enumeration	value="TUX"/>
<xs:enumeration	value="TUY"/>
<xs:enumeration	value="TUZ"/>
<xs:enumeration	value="TWD"/>
<xs:enumeration	value="TWE"/>
<xs:enumeration	value="TWF"/>
<xs:enumeration	value="TWG"/>
<xs:enumeration	value="TWH"/>
<xs:enumeration	value="TWJ"/>
<xs:enumeration	value="TWK"/>
<xs:enumeration	value="TWL"/>
<xs:enumeration	value="TWM"/>
<xs:enumeration	value="TWN"/>
<xs:enumeration	value="TWP"/>
<xs:enumeration	value="TX2"/>
<xs:enumeration	value="TX3"/>

Specifiche tecniche richieste di registrazione e adempimenti successivi per i contratti di locazione e affitto di immobili (Modello RLI) Allegato A

<xs:enumeration	value="TX4"/>
<xs:enumeration	value="TX5"/>
<xs:enumeration	value="TX6"/>
<xs:enumeration	value="TX7"/>
<xs:enumeration	value="TX9"/>
<xs:enumeration	value="TXD"/>
<xs:enumeration	value="TXE"/>
<xs:enumeration	value="TXF"/>
<xs:enumeration	value="TXG"/>
<xs:enumeration	value="TXH"/>
<xs:enumeration	value="TXJ"/>
<xs:enumeration	value="TXK"/>
<xs:enumeration	value="TXL"/>
<xs:enumeration	value="TXM"/>
<xs:enumeration	value="TXN"/>
<xs:enumeration	value="TXP"/>
<xs:enumeration	value="TXQ"/>
<xs:enumeration	value="TXR"/>
<xs:enumeration	value="TXS"/>
<xs:enumeration	value="TXT"/>
<xs:enumeration	value="TXU"/>
<xs:enumeration	value="TXV"/>
<xs:enumeration	value="TXX"/>
<xs:enumeration	value="TXY"/>
<xs:enumeration	value="TYE"/>
<xs:enumeration	value="TYF"/>
<xs:enumeration	value="TYG"/>
<xs:enumeration	value="TYH"/>
<xs:enumeration	value="TYK"/>
<xs:enumeration	value="TYL"/>
<xs:enumeration	value="TYM"/>
<xs:enumeration	value="TYN"/>
<xs:enumeration	value="TZ2"/>
<xs:enumeration	value="TZ3"/>
<xs:enumeration	value="TZ4"/>
<xs:enumeration	value="TZ5"/>
<xs:enumeration	value="TZ6"/>
<xs:enumeration	value="TZ7"/>
<xs:enumeration	value="TZ8"/>
<xs:enumeration	value="TZ9"/>
<xs:enumeration	value="TZD"/>
<xs:enumeration	value="TZE"/>
<xs:enumeration	value="TZF"/>
<xs:enumeration	value="TZG"/>
<xs:enumeration	value="TZH"/>
<xs:enumeration	value="TZJ"/>
<xs:enumeration	value="TZK"/>
<xs:enumeration	value="TZL"/>
<xs:enumeration	value="TZN"/>
<xs:enumeration	value="TZP"/>
<xs:enumeration	value="TZQ"/>
<xs:enumeration	value="TZR"/>
<xs:enumeration	value="TZS"/>
<xs:enumeration	value="TZT"/>
<xs:enumeration	value="TZU"/>
<xs:enumeration	value="TZV"/>
<xs:enumeration	value="TZX"/>
<xs:enumeration	value="TZY"/>
<xs:enumeration	value="TZZ"/>

	<pre></xs:restriction> </xs:simpleType></pre>
--	---

simpleType UfficioDiRegistrazione_Type

namespace	urn:www.agenziaentrate.gov.it:specificheTecniche:sco:reg:v1
type	union of (reg:UfficiDiRegistrazione)
used by	elements Documento_RLI_Type/Frontespizio/AdempSucc/Registrazione/UfficioDiRegistrazione EstremiRegistrazione_Type/UfficioDiRegistrazione
annotation	documentation Tipo semplice costituito dalle sigle degli uffici di registrazione
source	<pre><xs:simpleType name="UfficioDiRegistrazione_Type"> <xs:annotation> <xs:documentation>Tipo semplice costituito dalle sigle degli uffici di registrazione</xs:documentation> </xs:annotation> <xs:union memberTypes="reg:UfficiDiRegistrazione"/> </xs:simpleType></pre>

simpleType UfficioTerritoriale_Type

namespace	urn:www.agenziaentrate.gov.it:specificheTecniche:sco:reg:v1
type	union of (reg:UfficiTerritoriali)
used by	elements Fornitura/DatiGeneral/UfficioCompetente/UfficioTerritoriale UfficioCompetente_Type/UfficioTerritoriale UfficioCompetente_Type/UfficioTerritoriale
annotation	documentation Tipo semplice costituito dalle sigle degli uffici territoriali
source	<pre><xs:simpleType name="UfficioTerritoriale_Type"> <xs:annotation> <xs:documentation>Tipo semplice costituito dalle sigle degli uffici territoriali</xs:documentation> </xs:annotation> <xs:union memberTypes="reg:UfficiTerritoriali"/> </xs:simpleType></pre>

simpleType UfficiTerritoriali

namespace	urn:www.agenziaentrate.gov.it:specificheTecniche:sco:reg:v1																								
type	restriction of xs:string																								
properties	base xs:string																								
used by	simpleType UfficioTerritoriale_Type																								
facets	<table border="1"> <thead> <tr> <th>Kind</th> <th>Value</th> <th>annotation</th> </tr> </thead> <tbody> <tr> <td>enumeration</td> <td>TMD</td> <td></td> </tr> <tr> <td>enumeration</td> <td>TXD</td> <td></td> </tr> <tr> <td>enumeration</td> <td>TSD</td> <td></td> </tr> <tr> <td>enumeration</td> <td>T5D</td> <td></td> </tr> <tr> <td>enumeration</td> <td>TXE</td> <td></td> </tr> <tr> <td>enumeration</td> <td>TED</td> <td></td> </tr> <tr> <td>enumeration</td> <td>TSE</td> <td></td> </tr> </tbody> </table>	Kind	Value	annotation	enumeration	TMD		enumeration	TXD		enumeration	TSD		enumeration	T5D		enumeration	TXE		enumeration	TED		enumeration	TSE	
Kind	Value	annotation																							
enumeration	TMD																								
enumeration	TXD																								
enumeration	TSD																								
enumeration	T5D																								
enumeration	TXE																								
enumeration	TED																								
enumeration	TSE																								

Specifiche tecniche richieste di registrazione e adempimenti successivi per i contratti di locazione e affitto di immobili (Modello RLI) Allegato A

enumeration	TJD
enumeration	TLD
enumeration	TSF
enumeration	TQD
enumeration	T4D
enumeration	TZD
enumeration	TEE
enumeration	TSG
enumeration	T5E
enumeration	TQE
enumeration	TSH
enumeration	TAD
enumeration	TXF
enumeration	TZE
enumeration	TEF
enumeration	TEG
enumeration	TAE
enumeration	T5F
enumeration	TXG
enumeration	TXH
enumeration	TUE
enumeration	TUG
enumeration	T5G
enumeration	T5H
enumeration	TEH
enumeration	TMF
enumeration	TMG
enumeration	TSJ
enumeration	TGD
enumeration	TG6
enumeration	TBD
enumeration	TZF
enumeration	T2D
enumeration	TSK
enumeration	TSL
enumeration	TSM
enumeration	TMH
enumeration	TMJ
enumeration	TMK
enumeration	TBE
enumeration	TUH
enumeration	TML

Specifiche tecniche richieste di registrazione e adempimenti successivi per i contratti di locazione e affitto di immobili (Modello RLI) Allegato A

enumeration	TWD
enumeration	TWE
enumeration	TXJ
enumeration	TXK
enumeration	TQF
enumeration	TRD
enumeration	TXL
enumeration	TMM
enumeration	T5J
enumeration	TGG
enumeration	TSN
enumeration	TMP
enumeration	TUJ
enumeration	TEJ
enumeration	TEK
enumeration	TJE
enumeration	TAF
enumeration	T5K
enumeration	TEL
enumeration	TZH
enumeration	TXM
enumeration	TMQ
enumeration	TDD
enumeration	TXN
enumeration	TDE
enumeration	T2E
enumeration	TXP
enumeration	TGH
enumeration	TUK
enumeration	TID
enumeration	TGJ
enumeration	T4E
enumeration	TMR
enumeration	TLF
enumeration	TSQ
enumeration	TAH
enumeration	T5L
enumeration	TST
enumeration	TSU
enumeration	T3D
enumeration	T5M
enumeration	TJF

Specifiche tecniche richieste di registrazione e adempimenti successivi per i contratti di locazione e affitto di immobili (Modello RLI) Allegato A

enumeration	T2F
enumeration	TMU
enumeration	TMV
enumeration	TGK
enumeration	TMX
enumeration	T5N
enumeration	TMY
enumeration	TDF
enumeration	TSX
enumeration	TMZ
enumeration	TM2
enumeration	TDG
enumeration	TSY
enumeration	TSZ
enumeration	TM3
enumeration	TS2
enumeration	TEM
enumeration	TZJ
enumeration	TXQ
enumeration	TM5
enumeration	T5P
enumeration	TQG
enumeration	TGL
enumeration	TQH
enumeration	T5Q
enumeration	TQJ
enumeration	TG5
enumeration	TGM
enumeration	TGN
enumeration	TZK
enumeration	TZL
enumeration	TUL
enumeration	T3E
enumeration	TGP
enumeration	TJG
enumeration	TS3
enumeration	TJH
enumeration	TJJ
enumeration	TM6
enumeration	TUM
enumeration	TM7
enumeration	TM8

Specifiche tecniche richieste di registrazione e adempimenti successivi per i contratti di locazione e affitto di immobili (Modello RLI) Allegato A

enumeration	TXR
enumeration	TIE
enumeration	TLG
enumeration	TLH
enumeration	TXS
enumeration	TUN
enumeration	TAI
enumeration	TM9
enumeration	TIF
enumeration	TZN
enumeration	T3F
enumeration	TGQ
enumeration	TWF
enumeration	TGR
enumeration	TLK
enumeration	TEP
enumeration	TRF
enumeration	TS4
enumeration	TQK
enumeration	TAJ
enumeration	TLL
enumeration	TCD
enumeration	TDH
enumeration	TAK
enumeration	TWG
enumeration	TRH
enumeration	TJK
enumeration	TIG
enumeration	TUP
enumeration	TNB
enumeration	T5R
enumeration	TNC
enumeration	TXT
enumeration	TXU
enumeration	TZP
enumeration	TDJ
enumeration	TND
enumeration	TZQ
enumeration	TUR
enumeration	TGS
enumeration	TNF
enumeration	TQL

Specifiche tecniche richieste di registrazione e adempimenti successivi per i contratti di locazione e affitto di immobili (Modello RLI) Allegato A

enumeration	TNG
enumeration	TUS
enumeration	TUT
enumeration	TIH
enumeration	TNH
enumeration	TXV
enumeration	TZR
enumeration	TCF
enumeration	TCG
enumeration	TNJ
enumeration	TBF
enumeration	TNK
enumeration	TXX
enumeration	TNL
enumeration	TNM
enumeration	TNN
enumeration	TNP
enumeration	TNQ
enumeration	TNR
enumeration	TXY
enumeration	TGT
enumeration	TX2
enumeration	TGU
enumeration	TX3
enumeration	TS5
enumeration	TS6
enumeration	TIJ
enumeration	T5S
enumeration	TZS
enumeration	TZT
enumeration	TNS
enumeration	TNT
enumeration	TXX
enumeration	TNY
enumeration	TER
enumeration	TES
enumeration	TET
enumeration	TX4
enumeration	TS7
enumeration	TEV
enumeration	TX5
enumeration	TS8

Specifiche tecniche richieste di registrazione e adempimenti successivi per i contratti di locazione e affitto di immobili (Modello RLI) Allegato A

enumeration	TS9
enumeration	TWH
enumeration	TWJ
enumeration	TZU
enumeration	TWK
enumeration	TAM
enumeration	T3G
enumeration	TUV
enumeration	TWL
enumeration	T5T
enumeration	T5U
enumeration	TEX
enumeration	TX6
enumeration	TX7
enumeration	TJL
enumeration	TDK
enumeration	TDL
enumeration	TGV
enumeration	TX9
enumeration	TNZ
enumeration	T3H
enumeration	TQM
enumeration	TAU
enumeration	TZV
enumeration	TGX
enumeration	TEY
enumeration	TZX
enumeration	T5V
enumeration	TTB
enumeration	TZY
enumeration	TZZ
enumeration	TCJ
enumeration	TZ2
enumeration	TZ3
enumeration	TJV
enumeration	TN2
enumeration	TZ4
enumeration	TIK
enumeration	TZ5
enumeration	T5X
enumeration	TCK
enumeration	TEZ

Specifiche tecniche richieste di registrazione e adempimenti successivi per i contratti di locazione e affitto di immobili (Modello RLI) Allegato A

enumeration	TZ6
enumeration	TYK
enumeration	TLM
enumeration	TGZ
enumeration	TQN
enumeration	TDM
enumeration	TG2
enumeration	TN3
enumeration	TJM
enumeration	TG3
enumeration	T2G
enumeration	TTD
enumeration	TJN
enumeration	TJP
enumeration	TJQ
enumeration	TJR
enumeration	TJS
enumeration	TJT
enumeration	TJU
enumeration	TN4
enumeration	TDN
enumeration	T2H
enumeration	T5Y
enumeration	TE4
enumeration	TQP
enumeration	TE2
enumeration	TE3
enumeration	TN5
enumeration	TTF
enumeration	T5Z
enumeration	TZ7
enumeration	TUX
enumeration	TWM
enumeration	TLN
enumeration	TZ8
enumeration	TYL
enumeration	TE5
enumeration	TTG
enumeration	TN6
enumeration	TLP
enumeration	TWN
enumeration	TG4

Specifiche tecniche richieste di registrazione e adempimenti successivi per i contratti di locazione e affitto di immobili (Modello RLI) Allegato A

enumeration	TTH
enumeration	TLQ
enumeration	T6A
enumeration	TYM
enumeration	TQQ
enumeration	TPX
enumeration	TZ9
enumeration	TYN
enumeration	T6B
enumeration	TN7
enumeration	TJX
enumeration	TN8
enumeration	T3J
enumeration	TN9
enumeration	TAX
enumeration	TTJ
enumeration	TPB
enumeration	TYE
enumeration	TUY
enumeration	TE6
enumeration	TWP
enumeration	TAS
enumeration	TYF
enumeration	TRJ
enumeration	T3K
enumeration	T6C
enumeration	T2J
enumeration	TJY
enumeration	TQR
enumeration	TIL
enumeration	TTK
enumeration	TTL
enumeration	TTM
enumeration	TTQ
enumeration	TTV
enumeration	TUZ
enumeration	TYG
enumeration	T2K
enumeration	TPH
enumeration	T6D
enumeration	TIP
enumeration	TIQ

Specifiche tecniche richieste di registrazione e adempimenti successivi per i contratti di locazione e affitto di immobili (Modello RLI) Allegato A

	enumeration TQS
	enumeration T6E
	enumeration TE7
	enumeration TPJ
	enumeration TA4
	enumeration TJ2
	enumeration T6F
	enumeration T6G
	enumeration TTY
	enumeration TTZ
	enumeration TPK
	enumeration T6H
	enumeration T6J
	enumeration TZG
	enumeration TDP
	enumeration T6K
	enumeration T6L
	enumeration TPL
	enumeration TPM
	enumeration TJZ
	enumeration TYH
	enumeration T6M
	enumeration TPQ
	enumeration TPY
annotation	documentation
	<p> ABBIEGRASSO TMD MILANO 1 MI1 ACIREALE TXD CATANIA CT ACQUI TERME TSD ALESSANDRIA AL ADRIA T5D ROVIGO RO AGRIGENTO TXE AGRIGENTO AG AGROPOLI TED SALERNO SA ALBA TSE CUNEO CN ALBANO LAZIALE TJD ROMA 3 RM3 ALBENGA TLD SAVONA SV ALESSANDRIA TSF ALESSANDRIA AL ANCONA TQD ANCONA AN AOSTA T4D AOSTA AO AREZZO TZD AREZZO AR ARIANO IRPINO TEE AVELLINO AV ARONA TSG NOVARA NO ARZIGNANO T5E VICENZA VI ASCOLI PICENO TQE ASCOLI PICENO AP ASTI TSH ASTI AT ATRI TAD TERAMO TE AUGUSTA TXF SIRACUSA SR AULLA TZE MASSA CARRARA MS AVELLINO TEF AVELLINO AV AVERSA TEG CASERTA CE AVEZZANO TAE L'AQUILA AQ BADIA POLESINE T5F ROVIGO RO BAGHERIA TXG PALERMO PA BARCELLONA POZZO GOTTO TXH MESSINA ME BARI TUE BARI BA BARLETTA TUG BARLETTA-ANDRIA-TRANI BT BASSANO DEL GRAPPA T5G VICENZA VI </p>

Specifiche tecniche richieste di registrazione e adempimenti successivi per i contratti di locazione e affitto di immobili (Modello RLI) Allegato A

BELLUNO	T5H	BELLUNO	BL
BENEVENTO	TEH	BENEVENTO	BN
BERGAMO	1 TMF	BERGAMO	BG
BERGAMO	2 TMG	BERGAMO	BG
BIELLA	TSJ	BIELLA	BI
BOLOGNA	1 TGD	BOLOGNA	BO
BOLOGNA	2 TG6	BOLOGNA	BO
BOLZANO	TBD	BOLZANO	BZ
BORGO SAN LORENZO		TZF FIRENZE	FI
BORGO VALSUGANA		T2D TRENTO	TN
BORGOMANERO	TSK	NOVARA	NO
BORGOSIESA	TSL	VERCELLI	VC
BRA	TSM	CUNEO	CN
BRENO	TMH	BRESCIA	BS
BRESCIA	1 TMJ	BRESCIA	BS
BRESCIA	2 TMK	BRESCIA	BS
BRESSANONE-BRUNICO	TBE	BOLZANO	BZ
BRINDISI	TUH	BRINDISI	BR
BUSTO ARSIZIO	TML	VARESE	VA
CAGLIARI	1 TWD	CAGLIARI	CA
CAGLIARI	2 TWE	CAGLIARI	CA
CALTAGIRONE	TXJ	CATANIA	CT
CALTANISSETTA	TXK	CALTANISSETTA	CL
CAMERINO	TQF	MACERATA	MC
CAMPOBASSO	TRD	CAMPOBASSO	CB
CANICATTI'	TXL	AGRIGENTO	AG
CANTU'	TMM	COMO	CO
CAPRINO VERONESE	T5J	VERONA	VR
CARPI	TGG	MODENA	MO
CASALE MONFERRATO	TSN	ALESSANDRIA	AL
CASALMAGGIORE	TMP	CREMONA	CR
CASARANO	TUJ	LECCE	LE
CASERTA	TEJ	CASERTA	CE
CASORIA	TEK	NAPOLI 1	NA1
CASSINO	TJE	FROSINONE	FR
CASTEL DI SANGRO	TAF	L'AQUILA	AQ
CASTELFRANCO VENETO	T5K	TREVISO	TV
CASTELLAMMARE DI STABIA	TEL	NAPOLI 2	NA2
CASTELNUOVO GARFAGNANA	TZH	LUCCA	LU
CASTELVETRANO	TXM	TRAPANI	TP
CASTIGLIONE DELLE STIVIERE	TMQ	MANTOVA	MN
CASTROVILLARI	TDD	COSENZA	CS
CATANIA	TXN	CATANIA	CT
CATANZARO	TDE	CATANZARO	CZ
CAVALESE	T2E	TRENTO	TN
CEFALU'	TXP	PALERMO	PA
CENTO	TGH	FERRARA	FE
CERIGNOLA	TUK	FOGGIA	FG
CERVIGNANO DEL FRIULI	TID	UDINE	UD
CESENA	TGJ	FORLI'	FO
CHATILLON	T4E	AOSTA	AO
CHIARI	TMR	BRESCIA	BS
CHIAVARI	TLF	GENOVA	GE
CHIERI	TSQ	TORINO 1	TO1
CHIETI	TAH	CHIETI	CH
CHIOGGIA	T5L	VENEZIA	VE
CHIVASSO	TST	TORINO 2	TO2
CINISELLO BALSAMO	TPY	MILANO 2	MI2
CIRIE'	TSU	TORINO 2	TO2
CITTA' DI CASTELLO	T3D	PERUGIA	PG
CITTADELLA	T5M	PADOVA	PD
CIVITAVECCHIA	TJF	ROMA 1	RM1
CLES	T2F	TRENTO	TN
CLUSONE	TMU	BERGAMO	BG
CODOGNO	TMV	LODI	LO
COMACCHIO	TGK	FERRARA	FE
COMO	TMX	COMO	CO
CONEGLIANO	T5N	TREVISO	TV
CORTEOLONA	TMY	PAVIA	PV
COSENZA	TDF	COSENZA	CS
COSSATO	TSX	BIELLA	BI
CREMA	TMZ	CREMONA	CR
CREMONA	TM2	CREMONA	CR
CROTONE	TDG	CROTONE	KR

Specifiche tecniche richieste di registrazione e adempimenti successivi per i contratti di locazione e affitto di immobili (Modello RLI) Allegato A

CUNEO	TSY	CUNEO	CN
CUORGNE'	TSZ	TORINO 2	TO2
DESIO	TM3	MONZA-BRIANZA	MB
DOMODOSSOLA	TS2	VERBANO CUSIO OSSOLA	VB
EBOLI	TEM	SALERNO	SA
EMPOLI	TZJ	FIRENZE	FI
ENNA	TXQ	ENNA	EN
ERBA	TM5	COMO	CO
ESTE	T5P	PADOVA	PD
FABRIANO	TQG	ANCONA	AN
FAENZA	TGL	RAVENNA	RA
FANO	TQH	PESARO URBINO	PU
FELTRE	T5Q	BELLUNO	BL
FERMO	TQJ	FERMO	FM
FERRARA	TG5	FERRARA	FE
FIDENZA	TGM	PARMA	PR
FIORENZUOLA	D'ARDA	TGN PIACENZA	PC
FIRENZE	1	TZK FIRENZE	FI
FIRENZE	2	TZL FIRENZE	FI
FOGGIA	TUL	FOGGIA	FG
FOLIGNO	T3E	PERUGIA	PG
FORLI'	TGP	FORLI'	FO
FORMIA	TJG	LATINA	LT
FOSSANO	TS3	CUNEO	CN
FRASCATI	TJH	ROMA 3	RM3
FROSINONE	TJJ	FROSINONE	FR
GALLARATE	TM6	VARESE	VA
GALLIPOLI	TUM	LECCE	LE
GARDONE	VAL	TROMPIA TM7 BRESCIA	BS
GAVIRATE	TM8	VARESE	VA
GELA	TXR	CALTANISSETTA	CL
GEMONA	DEL	FRIULI TIE UDINE	UD
GENOVA	1	TLG GENOVA	GE
GENOVA	2	TLH GENOVA	GE
GIARRE	TXS	CATANIA	CT
GIOIA	DEL	COLLE TUN BARI	BA
GIULIANOVA	TAI	TERAMO	TE
GORGONZOLA	TM9	MILANO 2	MI2
GORIZIA	TIF	GORIZIA	GO
GROSSETO	TZN	GROSSETO	GR
GUALDO	TADINO	T3F PERUGIA	PG
GUASTALLA	TGQ	REGGIO EMILIA	RE
IGLESIAS	TWF	CAGLIARI	CA
IMOLA	TGR	BOLOGNA	BO
IMPERIA	TLK	IMPERIA	IM
ISCHIA	TEP	NAPOLI 1	NA1
ISERNIA	TRF	ISERNIA	IS
IVREA	TS4	TORINO 2	TO2
JESI	TQK	ANCONA	AN
L'AQUILA	TAJ	L'AQUILA	AQ
LA	SPEZIA	TLL LA SPEZIA	SP
LAGONEGRO	TCD	POTENZA	PZ
LAMEZIA	TERME	TDH CATANZARO	CZ
LANCIANO	TAK	CHIETI	CH
LANUSEI	TWG	NUORO	NU
LARINO	TRH	CAMPOBASSO	CB
LATINA	TJK	LATINA	LT
LATISANA	TIG	UDINE	UD
LECCE	TUP	LECCE	LE
LECCO	TNB	LECCO	LC
LEGNAGO	T5R	VERONA	VR
LEGNANO	TNC	MILANO 2	MI2
LENTINI	TXT	SIRACUSA	SR
LICATA	TXU	AGRIGENTO	AG
LIVORNO	TZP	LIVORNO	LI
LOCRI	TDJ	REGGIO CALABRIA	RC
LODI	TND	LODI	LO
LUCCA	TZQ	LUCCA	LU
LUCERA	TUR	FOGGIA	FG
LUGO	TGS	RAVENNA	RA
LUINO	TNF	VARESE	VA
MACERATA	TQL	MACERATA	MC
MAGENTA	TNG	MILANO 1	MI1
MAGLIE	TUS	LECCE	LE

Specifiche tecniche richieste di registrazione e adempimenti successivi per i contratti di locazione e affitto di immobili (Modello RLI) Allegato A

MANFREDONIA	TUT	FOGGIA	FG
MANIAGO	TIH	PORDENONE	PN
MANTOVA	TNH	MANTOVA	MN
MARSALA	TXV	TRAPANI	TP
MASSA-CARRARA	TZR	MASSA CARRARA	MS
MATERA	TCF	MATERA	MT
MELFI	TCG	POTENZA	PZ
MENAGGIO	TNJ	COMO	CO
MERANO	TBF	BOLZANO	BZ
MERATE	TNK	LECCO	LC
MESSINA	TXX	MESSINA	ME
MILANO	1 TNL	MILANO	1 MI1
MILANO	2 TNM	MILANO	2 MI2
MILANO	3 TNN	MILANO	2 MI2
MILANO	4 TNP	MILANO	1 MI1
MILANO	5 TNQ	MILANO	1 MI1
MILANO	6 TNR	MILANO	2 MI2
MILAZZO	TXY	MESSINA	ME
MIRANDOLA	TGT	MODENA	MO
MISTRETTA	TX2	MESSINA	ME
MODENA	TGU	MODENA	MO
MODICA	TX3	RAGUSA	RG
MONCALIERI	TS5	TORINO	1 TO1
MONDOVI'	TS6	CUNEO	CN
MONFALCONE	TIJ	GORIZIA	GO
MONTEBELLUNA	T5S	TREVISO	TV
MONTEPULCIANO	TZS	SIENA	SI
MONTEVARCHI	TZT	AREZZO	AR
MONTICHIARI	TNS	BRESCIA	BS
MONZA	TNT	MONZA-BRIANZA	MB
MORBEGNO	TNX	SONDRIO	SO
MORTARA	TNY	PAVIA	PV
NAPOLI	1 TER	NAPOLI	1 NA1
NAPOLI	2 TES	NAPOLI	1 NA1
NAPOLI	3 TET	NAPOLI	2 NA2
NICOSIA	TX4	ENNA	EN
NIZZA	MONFERRATO	TS7	ASTI
NOLA	TEV	NAPOLI	2 NA2
NOTO	TX5	SIRACUSA	SR
NOVARA	TS8	NOVARA	NO
NOVI	LIGURE	TS9	ALESSANDRIA
NUORO	TWH	NUORO	NU
OLBIA	TWJ	SASSARI	SS
ORBETELLO	TZU	GROSSETO	GR
ORISTANO	TWK	ORISTANO	OR
ORTONA	TAM	CHIETI	CH
ORVIETO	T3G	TERNI	TR
OSTUNI	TUV	BRINDISI	BR
OZIERI	TWL	SASSARI	SS
PADOVA	1 T5T	PADOVA	PD
PADOVA	2 T5U	PADOVA	PD
PAGANI	TEX	SALERNO	SA
PALERMO	1 TX6	PALERMO	PA
PALERMO	2 TX7	PALERMO	PA
PALESTRINA	TJL	ROMA	3 RM3
PALMI	TDK	REGGIO	CALABRIA
PAOLA	TDL	COSENZA	CS
PARMA	TGV	PARMA	PR
PATTI	TX9	MESSINA	ME
PAVIA	TNZ	PAVIA	PV
PERUGIA	T3H	PERUGIA	PG
PESARO	TQM	PESARO	E URBINO
PESCARA	TAU	PESCARA	PE
PESCIA	TZV	PISTOIA	PT
PIACENZA	TGX	PIACENZA	PC
PIEDIMONTE	MATESE	TEY	CASERTA
PIETRASANTA	TZX	LUCCA	LU
PIEVE DI	CADORE	T5V	BELLUNO
PINEROLO	TTB	TORINO	1 TO1
PIOMBINO	TZY	LIVORNO	LI
PISA	TZZ	PISA	PI
PISTICCI	TCJ	MATERA	MT
PISTOIA	TZ2	PISTOIA	PT
POGGIBONSI	TZ3	SIENA	SI

Specifiche tecniche richieste di registrazione e adempimenti successivi per i contratti di locazione e affitto di immobili (Modello RLI) Allegato A

POMEZIA	TJV	ROMA	2	RM2	
PONTE SAN PIETRO	TN2	BERGAMO		BG	
PONTEREDERA	TZ4	PISA		PI	
PORDENONE	TIK	PORDENONE		PN	
PORTOFERRAIO	TZ5	LIVORNO		LI	
PORTOGRUARO	T5X	VENEZIA		VE	
POTENZA	TCK	POTENZA		PZ	
POZZUOLI	TEZ	NAPOLI	1	NA1	
PRATO	TZ6	PRATO		PO	
RAGUSA	TYK	REGGIO EMILIA		RG	
RAPALLO	TLM	GENOVA		GE	
RAVENNA	TGZ	RAVENNA		RA	
RECANATI	TQN	MACERATA		MC	
REGGIO CALABRIA	TDM	REGGIO CALABRIA		RC	
REGGIO EMILIA	TG2	REGGIO EMILIA		RE	
RHO	TN3	MILANO	2	MI2	
RIETI	TJM	RIETI		RI	
RIMINI	TG3	RIMINI		RN	
RIVA DEL GARDA	T2G	TRENTO		TN	
RIVOLI	TTD	TORINO	2	TO2	
ROMA	1	TJN	ROMA	1	RM1
ROMA	2	TJP	ROMA	1	RM1
ROMA	3	TJQ	ROMA	1	RM1
ROMA	4	TJR	ROMA	3	RM3
ROMA	5	TJS	ROMA	2	RM2
ROMA	6	TJT	ROMA	2	RM2
ROMA	7	TJU	ROMA	2	RM2
ROMANO DI LOMBARDIA	TN4	BERGAMO		BG	
ROSSANO	TDN	COSENZA		CS	
ROVERETO	T2H	TRENTO		TN	
ROVIGO	T5Y	ROVIGO		RO	
S.ANGELO DEI LOMBARDI	TE4	AVELLINO		AV	
S.BENEDETTO DEL TRONTO	TQP	ASCOLI PICENO		AP	
SALA CONSILINA	TE2	SALERNO		SA	
SALERNO	TE3	SALERNO		SA	
SALO'	TN5	BRESCIA		BS	
SALUZZO	TTF	CUNEO		CN	
SAN DONA' DI PIAVE	T5Z	VENEZIA		VE	
SAN MINIATO	TZ7	PISA		PI	
SAN SEVERO	TUX	FOGGIA		FG	
SANLURI	TWM	CAGLIARI		CA	
SANREMO	TLN	IMPERIA		IM	
SANSEPOLCRO	TZ8	AREZZO		AR	
SANT'AGATA DI MILITELLO	TYL	MESSINA		ME	
S.MARIA CAPUA VETERE	TE5	CASERTA		CE	
SANTHIA'	TTG	VERCELLI		VC	
SARONNO	TN6	VARESE		VA	
SARZANA	TLP	LE SPEZIA		SP	
SASSARI	TWN	SASSARI		SS	
SASSUOLO	TG4	MODENA		MO	
SAVIGLIANO	TTH	CUNEO		CN	
SAVONA	TLQ	SAVONA		SV	
SCHIO	T6A	VICENZA		VI	
SCIACCA	TYM	AGRIGENTO		AG	
SENIGALLIA	TQQ	ANCONA		AN	
SESTO SAN GIOVANNI	TPX	MILANO	2	MI2	
SIENA	TZ9	SIENA		SI	
SIRACUSA	TYN	SIRACUSA		SR	
SOAVE	T6B	VERONA		VR	
SONDRIO	TN7	SONDRIO		SO	
SORA	TJX	FROSINONE		FR	
SORESINA	TN8	CREMONA		CR	
SPOLETO	T3J	PERUGIA		PG	
STRADELLA	TN9	PAVIA		PV	
SULMONA	TAX	L'AQUILA		AQ	
SUSA	TTJ	TORINO	2	TO2	
SUZZARA	TPB	MANTOVA		MN	
TAORMINA	TYE	MESSINA		ME	
TARANTO	TUY	TARANTO		TA	
TEANO	TE6	CASERTA		CE	
TEMPIO PAUSANIA	TWP	SASSARI		SS	
TERAMO	TAS	TERAMO		TE	
TERMINI IMERESE	TYF	PALERMO		PA	
TERMOLI	TRJ	CAMPOBASSO		CB	

Specifiche tecniche richieste di registrazione e adempimenti successivi per i contratti di locazione e affitto di immobili (Modello RLI) Allegato A

	<p>TERNI T3K TERNI TR THIENE T6C VICENZA VI TIONE DI TRENTO T2J TRENTO TN TIVOLI TJY ROMA 3 RM3 TOLENTINO TQR MACERATA MC TOLMEZZO TIL UDINE UD TORINO 1 TTK TORINO 1 TO1 TORINO 2 TTL TORINO 2 TO2 TORINO 3 TTM TORINO 1 TO1 TORINO 4 TTQ TORINO 2 TO2 TORTONA TTV ALESSANDRIA AL TRANI TUZ BARLETTA-ANDRIA-TRANI BT TRAPANI TYG TRAPANI TP TRENTO T2K TRENTO TN TREVIGLIO TPH BERGAMO BG TREVISO T6D TREVISO TV TRIESTE TIP TRIESTE TS UDINE TIQ UDINE UD URBINO TQS PESARO E URBINO PU VALDAGNO T6E VICENZA VI VALLO DELLA LUCANIA TE7 SALERNO SA VARESE TPJ VARESE VA VASTO TA4 CHIETI CH VELLETRI TJ2 ROMA 3 RM3 VENEZIA 1 T6F VENEZIA VE VENEZIA 2 T6G VENEZIA VE VERBANIA TTY VERBANO CUSIO OSSOLA VB VERCELLI TTZ VERCELLI VC VEROLANUOVA TPK BRESCIA BS VERONA 1 T6H VERONA VR VERONA 2 T6J VERONA VR VIAREGGIO TZG LUCCA LU VIBO VALENTIA TDP VIBO VALENTIA VV VICENZA 1 T6K VICENZA VI VICENZA 2 T6L VICENZA VI VIGEVANO TPL PAVIA PV VIMERCATE TPM MONZA-BRIANZA MB VITERBO TJZ VITERBO VT VITTORIA TYH RAGUSA RG VITTORIO VENETO T6M TREVISO TV VOGHERA TPQ PAVIA PV</p>
source	<p><xs:simpleType name="UfficiTerritoriali"> <xs:annotation> <xs:documentation></p> <p> ABBIATEGRASSO TMD MILANO 1 MI1 ACIREALE TXD CATANIA CT ACQUI TERME TSD ALESSANDRIA AL ADRIA T5D ROVIGO RO AGRIGENTO TXE AGRIGENTO AG AGROPOLI TED SALERNO SA ALBA TSE CUNEO CN ALBANO LAZIALE TJD ROMA 3 RM3 ALBENGA TLD SAVONA SV ALESSANDRIA TSF ALESSANDRIA AL ANCONA TQD ANCONA AN AOSTA T4D AOSTA AO AREZZO TZD AREZZO AR ARIANO IRPINO TEE AVELLINO AV ARONA TSG NOVARA NO ARZIGNANO T5E VICENZA VI ASCOLI PICENO TQE ASCOLI PICENO AP ASTI TSH ASTI AT ATRI TAD TERAMO TE AUGUSTA TXF SIRACUSA SR AULLA TZE MASSA CARRARA MS AVELLINO TEF AVELLINO AV </p>

Specifiche tecniche richieste di registrazione e adempimenti successivi per i contratti di locazione e affitto di immobili (Modello RLI) Allegato A

AVERSA		TEG		CASERTA	CE		
AVEZZANO		TAE		L'AQUILA	AQ		
BADIA	POLESINE		T5F	ROVIGO	RO		
BAGHERIA		TXG		PALERMO	PA		
BARCELLONA	POZZO		GOTTO	TXH	MESSINA	ME	
BARI		TUE		BARI	BA		
BARLETTA		TUG		BARLETTA-ANDRIA-TRANI	BT		
BASSANO	DEL		GRAPPA	T5G	VICENZA	VI	
BELLUNO		T5H		BELLUNO	BL		
BENEVENTO		TEH		BENEVENTO	BN		
BERGAMO	1		TMF	BERGAMO	BG		
BERGAMO	2		TMG	BERGAMO	BG		
BIELLA		TSJ		BIELLA	BI		
BOLOGNA	1		TGD	BOLOGNA	BO		
BOLOGNA	2		TG6	BOLOGNA	BO		
BOLZANO		TBD		BOLZANO	BZ		
BORGO	SAN		LORENZO	TZF	FIRENZE	FI	
BORGO	VALSUGANA			T2D	TRENTO	TN	
BORGOMANERO			TSK		NOVARA	NO	
BORGOSIESIA			TSL		VERCELLI	VC	
BRA		TSM			CUNEO	CN	
BRENO		TMH			BRESCIA	BS	
BRESCIA	1		TMJ		BRESCIA	BS	
BRESCIA	2		TMK		BRESCIA	BS	
BRESSANONE-BRUNICO			TBE		BOLZANO	BZ	
BRINDISI		TUH			BRINDISI	BR	
BUSTO	ARSIZIO			TML	VARESE	VA	
CAGLIARI	1		TWD		CAGLIARI	CA	
CAGLIARI	2		TWE		CAGLIARI	CA	
CALTAGIRONE		TXJ			CATANIA	CT	
CALTANISSETTA		TXK			CALTANISSETTA	CL	
CAMERINO		TQF			MACERATA	MC	
CAMPOBASSO		TRD			CAMPOBASSO	CB	
CANICATTI'		TXL			AGRIGENTO	AG	
CANTU'		TMM			COMO	CO	
CAPRINO	VERONESE			T5J	VERONA	VR	
CARPI		TGG			MODENA	MO	
CASALE	MONFERRATO			TSN	ALESSANDRIA	AL	
CASALMAGGIORE			TMP		CREMONA	CR	
CASARANO		TUJ			LECCE	LE	
CASERTA		TEJ			CASERTA	CE	
CASORIA	TEK			NAPOLI	1	NA1	
CASSINO		TJE			FROSINONE	FR	
CASTEL	DI		SANGRO	TAF	L'AQUILA	AQ	
CASTELFRANCO			VENETO	T5K	TREVISO	TV	
CASTELLAMMARE	DI		STABIA	TEL	NAPOLI	2	NA2
CASTELNUOVO			GARFAGNANA	TZH	LUCCA	LU	
CASTELVETRANO			TXM		TRAPANI	TP	
CASTIGLIONE	DELLE		STIVIERE	TMQ	MANTOVA	MN	
CASTROVILLARI			TDD		COSENZA	CS	
CATANIA		TXN			CATANIA	CT	
CATANZARO		TDE			CATANZARO	CZ	
CAVALESE		T2E			TRENTO	TN	
CEFALU'		TXP			PALERMO	PA	
CENTO		TGH			FERRARA	FE	
CERIGNOLA		TUK			FOGGIA	FG	
CERVIGNANO	DEL		FRIULI	TID	UDINE	UD	
CESENA		TGJ			FORLI'	FO	
CHATILLON		T4E			AOSTA	AO	

Specifiche tecniche richieste di registrazione e adempimenti successivi per i contratti di locazione e affitto di immobili (Modello RLI) Allegato A

CHIARI		TMR		BRESCIA		BS
CHIAVARI		TLF		GENOVA		GE
CHIERI	TSQ		TORINO		1	TO1
CHIETI		TAH		CHIETI		CH
CHIOGGIA		T5L		VENEZIA		VE
CHIVASSO		TST	TORINO		2	TO2
CINISELLO	BALSAMO		TPY	MILANO	2	MI2
CIRIE'	TSU		TORINO		2	TO2
CITTA'	DI	CASTELLO	T3D		PERUGIA	PG
CITTADELLA		T5M		PADOVA		PD
CIVITAVECCHIA		TJF	ROMA		1	RM1
CLES		T2F		TRENTO		TN
CLUSONE		TMU		BERGAMO		BG
CODOGNO		TMV		LODI		LO
COMACCHIO		TGK		FERRARA		FE
COMO		TMX		COMO		CO
CONEGLIANO		T5N		TREVISO		TV
CORTEOLONA		TMY		PAVIA		PV
COSENZA		TDF		COSENZA		CS
COSSATO		TSX		BIELLA		BI
CREMA		TMZ		CREMONA		CR
CREMONA		TM2		CREMONA		CR
CROTONE		TDG		CROTONE		KR
CUNEO		TSY		CUNEO		CN
CUORGNE'		TSZ	TORINO		2	TO2
DESIO		TM3		MONZA-BRIANZA		MB
DOMODOSSOLA	TS2		VERBANO	CUSIO	OSSOLA	VB
EBOLI		TEM		SALERNO		SA
EMPOLI		TZJ		FIRENZE		FI
ENNA		TXQ		ENNA		EN
ERBA		TM5		COMO		CO
ESTE		T5P		PADOVA		PD
FABRIANO		TQG		ANCONA		AN
FAENZA		TGL		RAVENNA		RA
FANO	TQH		PESARO		URBINO	PU
FELTRE		T5Q		BELLUNO		BL
FERMO		TQJ		FERMO		FM
FERRARA		TG5		FERRARA		FE
FIDENZA		TGM		PARMA		PR
FIORENZUOLA		D'ARDA	TGN		PIACENZA	PC
FIRENZE	1		TZK		FIRENZE	FI
FIRENZE	2		TZL		FIRENZE	FI
FOGGIA		TUL		FOGGIA		FG
FOLIGNO		T3E		PERUGIA		PG
FORLI'		TGP		FORLI'		FO
FORMIA		TJG		LATINA		LT
FOSSANO		TS3		CUNEO		CN
FRASCATI		TJH	ROMA		3	RM3
FROSINONE		TJJ		FROSINONE		FR
GALLARATE		TM6		VARESE		VA
GALLIPOLI		TUM		LECCE		LE
GARDONE	VAL	TROMPIA		TM7	BRESCIA	BS
GAVIRATE		TM8		VARESE		VA
GELA		TXR		CALTANISSETTA		CL
GEMONA	DEL		FRIULI	TIE	UDINE	UD
GENOVA	1		TLG		GENOVA	GE
GENOVA	2		TLH		GENOVA	GE
GIARRE		TXS		CATANIA		CT
GIOIA	DEL	COLLE		TUN	BARI	BA

Specifiche tecniche richieste di registrazione e adempimenti successivi per i contratti di locazione e affitto di immobili (Modello RLI) Allegato A

GIULIANOVA		TAI		TERAMO		TE
GORGONZOLA		TM9		MILANO	2	MI2
GORIZIA		TIF		GORIZIA		GO
GROSSETO		TZN		GROSSETO		GR
GUALDO	TADINO		T3F	PERUGIA		PG
GUASTALLA	TGQ		REGGIO	EMILIA		RE
IGLESIAS	TWF			CAGLIARI		CA
IMOLA	TGR			BOLOGNA		BO
IMPERIA	TLK			IMPERIA		IM
ISCHIA	TEP		NAPOLI		1	NA1
ISERNIA	TRF			ISERNIA		IS
IVREA	TS4		TORINO		2	TO2
JESI	TQK			ANCONA		AN
L'AQUILA	TAJ			L'AQUILA		AQ
LA	SPEZIA	TLL	LA	SPEZIA		SP
LAGONEGRO		TCD		POTENZA		PZ
LAMEZIA	TERME		TDH	CATANZARO		CZ
LANCIANO	TAK			CHIETI		CH
LANUSEI	TWG			NUORO		NU
LARINO	TRH			CAMPOBASSO		CB
LATINA	TJK			LATINA		LT
LATISANA	TIG			UDINE		UD
LECCE	TUP			LECCE		LE
LECCO	TNB			LECCO		LC
LEGNAGO	T5R			VERONA		VR
LEGNANO	TNC		MILANO		2	MI2
LENTINI	TXT			SIRACUSA		SR
LICATA	TXU			AGRIGENTO		AG
LIVORNO	TZP			LIVORNO		LI
LOCRI	TDJ		REGGIO	CALABRIA		RC
LODI	TND			LODI		LO
LUCCA	TZQ			LUCCA		LU
LUCERA	TUR			FOGGIA		FG
LUGO	TGS			RAVENNA		RA
LUINO	TNF			VARESE		VA
MACERATA	TQL			MACERATA		MC
MAGENTA	TNG		MILANO		1	MI1
MAGLIE	TUS			LECCE		LE
MANFREDONIA	TUT			FOGGIA		FG
MANIAGO	TIH			PORDENONE		PN
MANTOVA	TNH			MANTOVA		MN
MARSALA	TXV			TRAPANI		TP
MASSA-CARRARA	TZR		MASSA	CARRARA		MS
MATERA	TCF			MATERA		MT
MELFI	TCG			POTENZA		PZ
MENAGGIO	TNJ			COMO		CO
MERANO	TBF			BOLZANO		BZ
MERATE	TNK			LECCO		LC
MESSINA	TXX			MESSINA		ME
MILANO	1	TNL		MILANO	1	MI1
MILANO	2	TNM		MILANO	2	MI2
MILANO	3	TNN		MILANO	2	MI2
MILANO	4	TNP		MILANO	1	MI1
MILANO	5	TNQ		MILANO	1	MI1
MILANO	6	TNR		MILANO	2	MI2
MILAZZO	TXY			MESSINA		ME
MIRANDOLA	TGT			MODENA		MO
MISTRETTA	TX2			MESSINA		ME
MODENA	TGU			MODENA		MO

Specifiche tecniche richieste di registrazione e adempimenti successivi per i contratti di locazione e affitto di immobili (Modello RLI) Allegato A

MODICA		TX3		RAGUSA		RG
MONCALIERI		TS5	TORINO		1	TO1
MONDOVI'		TS6		CUNEO		CN
MONFALCONE		TIJ		GORIZIA		GO
MONTEBELLUNA		T5S		TREVISO		TV
MONTEPULCIANO		TZS		SIENA		SI
MONTEVARCHI		TZT		AREZZO		AR
MONTICHIARI		TNS		BRESCIA		BS
MONZA		TNT	MONZA-BRIANZA			MB
MORBEGNO		TNX		SONDRIO		SO
MORTARA		TNY		PAVIA		PV
NAPOLI	1	TER	NAPOLI		1	NA1
NAPOLI	2	TES	NAPOLI		1	NA1
NAPOLI	3	TET	NAPOLI		2	NA2
NICOSIA		TX4		ENNA		EN
NIZZA	MONFERRATO		TS7	ASTI		AT
NOLA	TEV		NAPOLI		2	NA2
NOTO		TX5		SIRACUSA		SR
NOVARA		TS8		NOVARA		NO
NOVI	LIGURE		TS9	ALESSANDRIA		AL
NUORO		TWH		NUORO		NU
OLBIA		TWJ		SASSARI		SS
ORBETELLO		TZU		GROSSETO		GR
ORISTANO		TWK		ORISTANO		OR
ORTONA		TAM		CHIETI		CH
ORVIETO		T3G		TERNI		TR
OSTUNI		TUV		BRINDISI		BR
OZIERI		TWL		SASSARI		SS
PADOVA	1		T5T	PADOVA		PD
PADOVA	2		T5U	PADOVA		PD
PAGANI		TEX		SALERNO		SA
PALERMO	1		TX6	PALERMO		PA
PALERMO	2		TX7	PALERMO		PA
PALESTRINA		TJL	ROMA		3	RM3
PALMI	TDK		REGGIO	CALABRIA		RC
PAOLA		TDL		COSENZA		CS
PARMA		TGV		PARMA		PR
PATTI		TX9		MESSINA		ME
PAVIA		TNZ		PAVIA		PV
PERUGIA		T3H		PERUGIA		PG
PESARO	TQM		PESARO	E	URBINO	PU
PESCARA		TAU		PESCARA		PE
PESCIA		TZV		PISTOIA		PT
PIACENZA		TGX		PIACENZA		PC
PIEDIMONTE		MATESE	TEY	CASERTA		CE
PIETRASANTA		TZX		LUCCA		LU
PIEVE	DI	CADORE	T5V	BELLUNO		BL
PINEROLO		TTB	TORINO		1	TO1
PIOMBINO		TZY		LIVORNO		LI
PISA		TZZ		PISA		PI
PISTICCI		TCJ		MATERA		MT
PISTOIA		TZ2		PISTOIA		PT
POGGIBONSI		TZ3		SIENA		SI
POMEZIA		TJV	ROMA		2	RM2
PONTE	SAN	PIETRO	TN2	BERGAMO		BG
PONTEDERA		TZ4		PISA		PI
PORDENONE		TIK		PORDENONE		PN
PORTOFERRAIO		TZ5		LIVORNO		LI
PORTOGRUARO		T5X		VENEZIA		VE

Specifiche tecniche richieste di registrazione e adempimenti successivi per i contratti di locazione e affitto di immobili (Modello RLI) Allegato A

POTENZA		TCK		POTENZA		PZ
POZZUOLI		TEZ	NAPOLI		1	NA1
PRATO		TZ6		PRATO		PO
RAGUSA	TYK		REGGIO	EMILIA		RG
RAPALLO		TLM		GENOVA		GE
RAVENNA		TGZ		RAVENNA		RA
RECANATI		TQN		MACERATA		MC
REGGIO	CALABRIA		TDM	REGGIO	CALABRIA	RC
REGGIO	EMILIA		TG2	REGGIO	EMILIA	RE
RHO	TN3		MILANO		2	MI2
RIETI		TJM		RIETI		RI
RIMINI		TG3		RIMINI		RN
RIVA	DEL	GARDA	TORINO	T2G	TRENTO	TN
RIVOLI	TTD				2	TO2
ROMA	1	TJN		ROMA	1	RM1
ROMA	2	TJP		ROMA	1	RM1
ROMA	3	TJQ		ROMA	1	RM1
ROMA	4	TJR		ROMA	3	RM3
ROMA	5	TJS		ROMA	2	RM2
ROMA	6	TJT		ROMA	2	RM2
ROMA	7	TJU		ROMA	2	RM2
ROMANO	DI	LOMBARDIA		TN4	BERGAMO	BG
ROSSANO		TDN		COSENZA		CS
ROVERETO		T2H		TRENTO		TN
ROVIGO		T5Y		ROVIGO		RO
S.ANGELO	DEI	LOMBARDI		TE4	AVELLINO	AV
S.BENEDETTO	DEL	TRONTO	TQP	ASCOLI	PICENO	AP
SALA	CONSILINA		TE2		SALERNO	SA
SALERNO		TE3		SALERNO		SA
SALO'		TN5		BRESCIA		BS
SALUZZO		TTF		CUNEO		CN
SAN	DONA'	DI	PIAVE	T5Z	VENEZIA	VE
SAN	MINIATO		TZ7		PISA	PI
SAN	SEVERO		TUX		FOGGIA	FG
SANLURI		TWM		CAGLIARI		CA
SANREMO		TLN		IMPERIA		IM
SANSEPOLCRO		TZ8		AREZZO		AR
SANT'AGATA	DI	MILITELLO		TYL	MESSINA	ME
S.MARIA	CAPUA	VETERE		TE5	CASERTA	CE
SANTHIA'		TTG		VERCELLI		VC
SARONNO		TN6		VARESE		VA
SARZANA	TLP		LE		SPEZIA	SP
SASSARI		TWN		SASSARI		SS
SASSUOLO		TG4		MODENA		MO
SAVIGLIANO		TTH		CUNEO		CN
SAVONA		TLQ		SAVONA		SV
SCHIO		T6A		VICENZA		VI
SCIACCA		TYM		AGRIGENTO		AG
SENIGALLIA		TQQ		ANCONA		AN
SESTO	SAN	GIOVANNI	TPX	MILANO	2	MI2
SIENA		TZ9		SIENA		SI
SIRACUSA		TYN		SIRACUSA		SR
SOAVE		T6B		VERONA		VR
SONDRIO		TN7		SONDRIO		SO
SORA		TJX		FROSINONE		FR
SORESINA		TN8		CREMONA		CR
SPOLETO		T3J		PERUGIA		PG
STRADELLA		TN9		PAVIA		PV
SULMONA		TAX		L'AQUILA		AQ

Specifiche tecniche richieste di registrazione e adempimenti successivi per i contratti di locazione e affitto di immobili (Modello RLI) Allegato A

SUSA	TTJ		TORINO	2		TO2
SUZZARA		TPB			MANTOVA	MN
TAORMINA		TYE			MESSINA	ME
TARANTO		TUY			TARANTO	TA
TEANO		TE6			CASERTA	CE
TEMPIO	PAUSANIA		TWP		SASSARI	SS
TERAMO		TAS			TERAMO	TE
TERMINI	IMERESE		TYF		PALERMO	PA
TERMOLI		TRJ			CAMPOBASSO	CB
TERNI		T3K			TERNI	TR
THIENE		T6C			VICENZA	VI
TIONE	DI	TRENTO	T2J		TRENTO	TN
TIVOLI	TJY		ROMA	3		RM3
TOLENTINO		TQR			MACERATA	MC
TOLMEZZO		TIL			UDINE	UD
TORINO	1	TTK	TORINO	1		TO1
TORINO	2	TTL	TORINO	2		TO2
TORINO	3	TTM	TORINO	1		TO1
TORINO	4	TTQ	TORINO	2		TO2
TORTONA		TTV			ALESSANDRIA	AL
TRANI	TUZ				BARLETTA-ANDRIA-TRANI	BT
TRAPANI		TYG			TRAPANI	TP
TRENTO		T2K			TRENTO	TN
TREVIGLIO		TPH			BERGAMO	BG
TREVISO		T6D			TREVISO	TV
TRIESTE		TIP			TRIESTE	TS
UDINE		TIQ			UDINE	UD
URBINO	TQS	PESARO	E		URBINO	PU
VALDAGNO		T6E			VICENZA	VI
VALLO DELLA		LUCANIA	TE7		SALERNO	SA
VARESE		TPJ			VARESE	VA
VASTO		TA4			CHIETI	CH
VELLETRI	TJ2		ROMA	3		RM3
VENEZIA	1		T6F		VENEZIA	VE
VENEZIA	2		T6G		VENEZIA	VE
VERBANIA	TTY	VERBANO			CUSIO OSSOLA	VB
VERCELLI		TTZ			VERCELLI	VC
VEROLANUOVA		TPK			BRESCIA	BS
VERONA	1		T6H		VERONA	VR
VERONA	2		T6J		VERONA	VR
VIAREGGIO		TZG			LUCCA	LU
VIBO VALENTIA		TDP			VIBO VALENTIA	VV
VICENZA	1		T6K		VICENZA	VI
VICENZA	2		T6L		VICENZA	VI
VIGEVANO		TPL			PAVIA	PV
VIMERCATE		TPM			MONZA-BRIANZA	MB
VITERBO		TJZ			VITERBO	VT
VITTORIA		TYH			RAGUSA	RG
VITTORIO VENETO			T6M		TREVISO	TV
VOGHERA		TPQ			PAVIA	PV

</xs:documentation>

</xs:annotation>

<xs:restriction base="xs:string">

<xs:enumeration value="TMD"/>

<xs:enumeration value="TXD"/>

<xs:enumeration value="TSD"/>

<xs:enumeration value="T5D"/>

<xs:enumeration value="TXE"/>

<xs:enumeration value="TED"/>

Specifiche tecniche richieste di registrazione e adempimenti successivi per i contratti di locazione e affitto di immobili (Modello RLI) Allegato A

<xs:enumeration	value="TSE"/>
<xs:enumeration	value="TJD"/>
<xs:enumeration	value="TLD"/>
<xs:enumeration	value="TSF"/>
<xs:enumeration	value="TQD"/>
<xs:enumeration	value="T4D"/>
<xs:enumeration	value="TZD"/>
<xs:enumeration	value="TEE"/>
<xs:enumeration	value="TSG"/>
<xs:enumeration	value="T5E"/>
<xs:enumeration	value="TQE"/>
<xs:enumeration	value="TSH"/>
<xs:enumeration	value="TAD"/>
<xs:enumeration	value="TXF"/>
<xs:enumeration	value="TZE"/>
<xs:enumeration	value="TEF"/>
<xs:enumeration	value="TEG"/>
<xs:enumeration	value="TAE"/>
<xs:enumeration	value="T5F"/>
<xs:enumeration	value="TXG"/>
<xs:enumeration	value="TXH"/>
<xs:enumeration	value="TUE"/>
<xs:enumeration	value="TUG"/>
<xs:enumeration	value="T5G"/>
<xs:enumeration	value="T5H"/>
<xs:enumeration	value="TEH"/>
<xs:enumeration	value="TMF"/>
<xs:enumeration	value="TMG"/>
<xs:enumeration	value="TSJ"/>
<xs:enumeration	value="TGD"/>
<xs:enumeration	value="TG6"/>
<xs:enumeration	value="TBD"/>
<xs:enumeration	value="TZF"/>
<xs:enumeration	value="T2D"/>
<xs:enumeration	value="TSK"/>
<xs:enumeration	value="TSL"/>
<xs:enumeration	value="TSM"/>
<xs:enumeration	value="TMH"/>
<xs:enumeration	value="TMJ"/>
<xs:enumeration	value="TMK"/>
<xs:enumeration	value="TBE"/>
<xs:enumeration	value="TUH"/>
<xs:enumeration	value="TML"/>
<xs:enumeration	value="TWD"/>
<xs:enumeration	value="TWE"/>
<xs:enumeration	value="TXJ"/>
<xs:enumeration	value="TXK"/>
<xs:enumeration	value="TQF"/>
<xs:enumeration	value="TRD"/>
<xs:enumeration	value="TXL"/>
<xs:enumeration	value="TMM"/>
<xs:enumeration	value="T5J"/>
<xs:enumeration	value="TGG"/>
<xs:enumeration	value="TSN"/>
<xs:enumeration	value="TMP"/>
<xs:enumeration	value="TUJ"/>
<xs:enumeration	value="TEJ"/>
<xs:enumeration	value="TEK"/>
<xs:enumeration	value="TJE"/>

Specifiche tecniche richieste di registrazione e adempimenti successivi per i contratti di locazione e affitto di immobili (Modello RLI) Allegato A

<xs:enumeration	value="TAF"/>
<xs:enumeration	value="T5K"/>
<xs:enumeration	value="TEL"/>
<xs:enumeration	value="TZH"/>
<xs:enumeration	value="TXM"/>
<xs:enumeration	value="TMQ"/>
<xs:enumeration	value="TDD"/>
<xs:enumeration	value="TXN"/>
<xs:enumeration	value="TDE"/>
<xs:enumeration	value="T2E"/>
<xs:enumeration	value="TXP"/>
<xs:enumeration	value="TGH"/>
<xs:enumeration	value="TUK"/>
<xs:enumeration	value="TID"/>
<xs:enumeration	value="TGJ"/>
<xs:enumeration	value="T4E"/>
<xs:enumeration	value="TMR"/>
<xs:enumeration	value="TLF"/>
<xs:enumeration	value="TSQ"/>
<xs:enumeration	value="TAH"/>
<xs:enumeration	value="T5L"/>
<xs:enumeration	value="TST"/>
<xs:enumeration	value="TSU"/>
<xs:enumeration	value="T3D"/>
<xs:enumeration	value="T5M"/>
<xs:enumeration	value="TJF"/>
<xs:enumeration	value="T2F"/>
<xs:enumeration	value="TMU"/>
<xs:enumeration	value="TMV"/>
<xs:enumeration	value="TGK"/>
<xs:enumeration	value="TMX"/>
<xs:enumeration	value="T5N"/>
<xs:enumeration	value="TMY"/>
<xs:enumeration	value="TDF"/>
<xs:enumeration	value="TSX"/>
<xs:enumeration	value="TMZ"/>
<xs:enumeration	value="TM2"/>
<xs:enumeration	value="TDG"/>
<xs:enumeration	value="TSY"/>
<xs:enumeration	value="TSZ"/>
<xs:enumeration	value="TM3"/>
<xs:enumeration	value="TS2"/>
<xs:enumeration	value="TEM"/>
<xs:enumeration	value="TZJ"/>
<xs:enumeration	value="TXQ"/>
<xs:enumeration	value="TM5"/>
<xs:enumeration	value="T5P"/>
<xs:enumeration	value="TQG"/>
<xs:enumeration	value="TGL"/>
<xs:enumeration	value="TQH"/>
<xs:enumeration	value="T5Q"/>
<xs:enumeration	value="TQJ"/>
<xs:enumeration	value="TG5"/>
<xs:enumeration	value="TGM"/>
<xs:enumeration	value="TGN"/>
<xs:enumeration	value="TZK"/>
<xs:enumeration	value="TZL"/>
<xs:enumeration	value="TUL"/>
<xs:enumeration	value="T3E"/>

Specifiche tecniche richieste di registrazione e adempimenti successivi per i contratti di locazione e affitto di immobili (Modello RLI) Allegato A

<xs:enumeration	value="TGP"/>
<xs:enumeration	value="TJG"/>
<xs:enumeration	value="TS3"/>
<xs:enumeration	value="TJH"/>
<xs:enumeration	value="TJJ"/>
<xs:enumeration	value="TM6"/>
<xs:enumeration	value="TUM"/>
<xs:enumeration	value="TM7"/>
<xs:enumeration	value="TM8"/>
<xs:enumeration	value="TXR"/>
<xs:enumeration	value="TIE"/>
<xs:enumeration	value="TLG"/>
<xs:enumeration	value="TLH"/>
<xs:enumeration	value="TXS"/>
<xs:enumeration	value="TUN"/>
<xs:enumeration	value="TAI"/>
<xs:enumeration	value="TM9"/>
<xs:enumeration	value="TIF"/>
<xs:enumeration	value="TZN"/>
<xs:enumeration	value="T3F"/>
<xs:enumeration	value="TGQ"/>
<xs:enumeration	value="TWF"/>
<xs:enumeration	value="TGR"/>
<xs:enumeration	value="TLK"/>
<xs:enumeration	value="TEP"/>
<xs:enumeration	value="TRF"/>
<xs:enumeration	value="TS4"/>
<xs:enumeration	value="TQK"/>
<xs:enumeration	value="TAJ"/>
<xs:enumeration	value="TLL"/>
<xs:enumeration	value="TCD"/>
<xs:enumeration	value="TDH"/>
<xs:enumeration	value="TAK"/>
<xs:enumeration	value="TWG"/>
<xs:enumeration	value="TRH"/>
<xs:enumeration	value="TJK"/>
<xs:enumeration	value="TIG"/>
<xs:enumeration	value="TUP"/>
<xs:enumeration	value="TNB"/>
<xs:enumeration	value="T5R"/>
<xs:enumeration	value="TNC"/>
<xs:enumeration	value="TXT"/>
<xs:enumeration	value="TXU"/>
<xs:enumeration	value="TZP"/>
<xs:enumeration	value="TDJ"/>
<xs:enumeration	value="TND"/>
<xs:enumeration	value="TZQ"/>
<xs:enumeration	value="TUR"/>
<xs:enumeration	value="TGS"/>
<xs:enumeration	value="TNF"/>
<xs:enumeration	value="TQL"/>
<xs:enumeration	value="TNG"/>
<xs:enumeration	value="TUS"/>
<xs:enumeration	value="TUT"/>
<xs:enumeration	value="TIH"/>
<xs:enumeration	value="TNH"/>
<xs:enumeration	value="TXV"/>
<xs:enumeration	value="TZR"/>
<xs:enumeration	value="TCF"/>

Specifiche tecniche richieste di registrazione e adempimenti successivi per i contratti di locazione e affitto di immobili (Modello RLI) Allegato A

<xs:enumeration	value="TCG"/>
<xs:enumeration	value="TNJ"/>
<xs:enumeration	value="TBF"/>
<xs:enumeration	value="TNK"/>
<xs:enumeration	value="TXX"/>
<xs:enumeration	value="TNL"/>
<xs:enumeration	value="TNM"/>
<xs:enumeration	value="TNN"/>
<xs:enumeration	value="TNP"/>
<xs:enumeration	value="TNQ"/>
<xs:enumeration	value="TNR"/>
<xs:enumeration	value="TXY"/>
<xs:enumeration	value="TGT"/>
<xs:enumeration	value="TX2"/>
<xs:enumeration	value="TGU"/>
<xs:enumeration	value="TX3"/>
<xs:enumeration	value="TS5"/>
<xs:enumeration	value="TS6"/>
<xs:enumeration	value="TIJ"/>
<xs:enumeration	value="T5S"/>
<xs:enumeration	value="TZS"/>
<xs:enumeration	value="TZT"/>
<xs:enumeration	value="TNS"/>
<xs:enumeration	value="TNT"/>
<xs:enumeration	value="TNX"/>
<xs:enumeration	value="TNY"/>
<xs:enumeration	value="TER"/>
<xs:enumeration	value="TES"/>
<xs:enumeration	value="TET"/>
<xs:enumeration	value="TX4"/>
<xs:enumeration	value="TS7"/>
<xs:enumeration	value="TEV"/>
<xs:enumeration	value="TX5"/>
<xs:enumeration	value="TS8"/>
<xs:enumeration	value="TS9"/>
<xs:enumeration	value="TWH"/>
<xs:enumeration	value="TWJ"/>
<xs:enumeration	value="TZU"/>
<xs:enumeration	value="TWK"/>
<xs:enumeration	value="TAM"/>
<xs:enumeration	value="T3G"/>
<xs:enumeration	value="TUV"/>
<xs:enumeration	value="TWL"/>
<xs:enumeration	value="T5T"/>
<xs:enumeration	value="T5U"/>
<xs:enumeration	value="TEX"/>
<xs:enumeration	value="TX6"/>
<xs:enumeration	value="TX7"/>
<xs:enumeration	value="TJL"/>
<xs:enumeration	value="TDK"/>
<xs:enumeration	value="TDL"/>
<xs:enumeration	value="TGV"/>
<xs:enumeration	value="TX9"/>
<xs:enumeration	value="TNZ"/>
<xs:enumeration	value="T3H"/>
<xs:enumeration	value="TQM"/>
<xs:enumeration	value="TAU"/>
<xs:enumeration	value="TZV"/>
<xs:enumeration	value="TGX"/>

Specifiche tecniche richieste di registrazione e adempimenti successivi per i contratti di locazione e affitto di immobili (Modello RLI) Allegato A

<xs:enumeration	value="TEY"/>
<xs:enumeration	value="TZX"/>
<xs:enumeration	value="T5V"/>
<xs:enumeration	value="TTB"/>
<xs:enumeration	value="TZY"/>
<xs:enumeration	value="TZZ"/>
<xs:enumeration	value="TCJ"/>
<xs:enumeration	value="TZ2"/>
<xs:enumeration	value="TZ3"/>
<xs:enumeration	value="TJV"/>
<xs:enumeration	value="TN2"/>
<xs:enumeration	value="TZ4"/>
<xs:enumeration	value="TIK"/>
<xs:enumeration	value="TZ5"/>
<xs:enumeration	value="T5X"/>
<xs:enumeration	value="TCK"/>
<xs:enumeration	value="TEZ"/>
<xs:enumeration	value="TZ6"/>
<xs:enumeration	value="TYK"/>
<xs:enumeration	value="TLM"/>
<xs:enumeration	value="TGZ"/>
<xs:enumeration	value="TQN"/>
<xs:enumeration	value="TDM"/>
<xs:enumeration	value="TG2"/>
<xs:enumeration	value="TN3"/>
<xs:enumeration	value="TJM"/>
<xs:enumeration	value="TG3"/>
<xs:enumeration	value="T2G"/>
<xs:enumeration	value="TTD"/>
<xs:enumeration	value="TJN"/>
<xs:enumeration	value="TJP"/>
<xs:enumeration	value="TJQ"/>
<xs:enumeration	value="TJR"/>
<xs:enumeration	value="TJS"/>
<xs:enumeration	value="TJT"/>
<xs:enumeration	value="TJU"/>
<xs:enumeration	value="TN4"/>
<xs:enumeration	value="TDN"/>
<xs:enumeration	value="T2H"/>
<xs:enumeration	value="T5Y"/>
<xs:enumeration	value="TE4"/>
<xs:enumeration	value="TQP"/>
<xs:enumeration	value="TE2"/>
<xs:enumeration	value="TE3"/>
<xs:enumeration	value="TN5"/>
<xs:enumeration	value="TTF"/>
<xs:enumeration	value="T5Z"/>
<xs:enumeration	value="TZ7"/>
<xs:enumeration	value="TUX"/>
<xs:enumeration	value="TWM"/>
<xs:enumeration	value="TLN"/>
<xs:enumeration	value="TZ8"/>
<xs:enumeration	value="TYL"/>
<xs:enumeration	value="TE5"/>
<xs:enumeration	value="TTG"/>
<xs:enumeration	value="TN6"/>
<xs:enumeration	value="TLP"/>
<xs:enumeration	value="TWN"/>
<xs:enumeration	value="TG4"/>

Specifiche tecniche richieste di registrazione e adempimenti successivi per i contratti di locazione e affitto di immobili (Modello RLI) Allegato A

<xs:enumeration	value="TTH"/>
<xs:enumeration	value="TLQ"/>
<xs:enumeration	value="T6A"/>
<xs:enumeration	value="TYM"/>
<xs:enumeration	value="TQQ"/>
<xs:enumeration	value="TPX"/>
<xs:enumeration	value="TZ9"/>
<xs:enumeration	value="TYN"/>
<xs:enumeration	value="T6B"/>
<xs:enumeration	value="TN7"/>
<xs:enumeration	value="TJX"/>
<xs:enumeration	value="TN8"/>
<xs:enumeration	value="T3J"/>
<xs:enumeration	value="TN9"/>
<xs:enumeration	value="TAX"/>
<xs:enumeration	value="TTJ"/>
<xs:enumeration	value="TPB"/>
<xs:enumeration	value="TYE"/>
<xs:enumeration	value="TUY"/>
<xs:enumeration	value="TE6"/>
<xs:enumeration	value="TWP"/>
<xs:enumeration	value="TAS"/>
<xs:enumeration	value="TYF"/>
<xs:enumeration	value="TRJ"/>
<xs:enumeration	value="T3K"/>
<xs:enumeration	value="T6C"/>
<xs:enumeration	value="T2J"/>
<xs:enumeration	value="TJY"/>
<xs:enumeration	value="TQR"/>
<xs:enumeration	value="TIL"/>
<xs:enumeration	value="TTK"/>
<xs:enumeration	value="TTL"/>
<xs:enumeration	value="TTM"/>
<xs:enumeration	value="TTQ"/>
<xs:enumeration	value="TTV"/>
<xs:enumeration	value="TUZ"/>
<xs:enumeration	value="TYG"/>
<xs:enumeration	value="T2K"/>
<xs:enumeration	value="TPH"/>
<xs:enumeration	value="T6D"/>
<xs:enumeration	value="TIP"/>
<xs:enumeration	value="TIQ"/>
<xs:enumeration	value="TQS"/>
<xs:enumeration	value="T6E"/>
<xs:enumeration	value="TE7"/>
<xs:enumeration	value="TPJ"/>
<xs:enumeration	value="TA4"/>
<xs:enumeration	value="TJ2"/>
<xs:enumeration	value="T6F"/>
<xs:enumeration	value="T6G"/>
<xs:enumeration	value="TTY"/>
<xs:enumeration	value="TTZ"/>
<xs:enumeration	value="TPK"/>
<xs:enumeration	value="T6H"/>
<xs:enumeration	value="T6J"/>
<xs:enumeration	value="TZG"/>
<xs:enumeration	value="TDP"/>
<xs:enumeration	value="T6K"/>
<xs:enumeration	value="T6L"/>

Specifiche tecniche richieste di registrazione e adempimenti successivi per i contratti di locazione e affitto di immobili (Modello RLI) Allegato A

	<pre> <xs:enumeration value="TPL"/> <xs:enumeration value="TPM"/> <xs:enumeration value="TJZ"/> <xs:enumeration value="TYH"/> <xs:enumeration value="T6M"/> <xs:enumeration value="TPQ"/> <xs:enumeration value="TPY"/> </xs:restriction> </xs:simpleType> </pre>
--	---

simpleType **DatoAN_Type**

namespace	urn:www.agenziaentrate.gov.it:specificheTecniche:common:v2
type	restriction of xs:string
properties	base xs:string
used by	<p>elements</p> <p> Domicilio EE Type/CodiceComune Domicilio Ita Type/CodiceComune Soggetti Non Residenti Type/CodicIdentificazioneEstero Soggetti Non Residenti Type/CodiceStatoEstero Residenza Estera Type/CodiceStatoEstero Dati Anagrafici Type/Cognome Domicilio EE Type/Comune Domicilio Ita Type/Comune Dati Anagrafici Type/ComuneNascita Soggetti Diversi Da PF Type/Denominazione Domicilio EE Type/Indirizzo Domicilio Ita Type/Indirizzo Residenza Estera Type/IndirizzoEstero Documento RLI Type/Frontespizio/Richiedente/PersoneFisiche/Cognome Documento RLI Type/Frontespizio/Richiedente/Rappresentante/CognomeRappresentante Documento RLI Type/Immobili/PrimoModulo/Immibile/Comune Documento RLI Type/Immobili/Modulo/Immibile/Comune Soggetto Type/SoggettiDiversiDaPF/Denominazione Documento RLI Type/Frontespizio/Richiedente/SoggettiDiversiDaPF/Denominazione Documento RLI Type/Frontespizio/IdentificativoProdSoftware Documento RLI Type/Frontespizio/AdempSucc/IDTelematico Documento RLI Type/Immobili/Modulo/Immibile/Indirizzo Documento RLI Type/Immobili/PrimoModulo/Immibile/Indirizzo Documento RLI Type/Frontespizio/Richiedente/PersoneFisiche/Nome Documento RLI Type/Frontespizio/Richiedente/Rappresentante/NomeRappresentante Documento RLI Type/Immobili/PrimoModulo/Immibile/NumCivico Documento RLI Type/Immobili/Modulo/Immibile/NumCivico Documento RLI Type/Immobili/PrimoModulo/Immibile/SezioneUrbana Documento RLI Type/Immobili/Modulo/Immibile/SezioneUrbana Intestazione Type/SpazioServizioTelematico Intestazione Type/SpazioUtente Intestazione Type/TipoFornitore Residenza Estera Type/LocalitaEstero Dati Anagrafici Type/Nome Versamento Type/CIN DatiCatastaliFabbricatiTavolare Type/Classe DatiCatastaliFabbricati Type/Classe Domicilio EE Type/CodiceComune Domicilio Ita Type/CodiceComune ItaliaType/CodiceComune Dati Anagrafici Type/Cognome Domicilio EE Type/Comune ItaliaType/ComuneAmministrativo Domicilio Ita Type/Comune ItaliaType/ComuneAmministrativo LuogoTavolareType/ComuneCatastale Dati Anagrafici Type/ComuneNascita DatiCatastaliTerreniTavolare Type/CorpoTavolare DatiCatastaliFabbricatiTavolare Type/CorpoTavolare FileAttachment Type/FileDescription DatiCatastali Type/Foglio DatiCatastaliTavolare Type/Foglio Residenza Type/Domicilio Ita/Frazione Domicilio EE Type/Indirizzo Domicilio Ita Type/Indirizzo Dati Anagrafici Type/Nome Residenza Type/Domicilio Ita/NumeroCivico Versamento Type/NumeroContoCorrente DatiCatastaliTavolare Type/Particella DatiCatastali Type/Particella DatiCatastaliTavolare Type/Particella Denominatore DatiCatastaliFabbricatiTavolare Type/PartitaTavolare DatiCatastaliTerreniTavolare Type/PartitaTavolare DatiCatastaliFabbricati Type/SezioneUrbana DatiCatastaliFabbricatiTavolare Type/SezioneUrbana Luogo Type/Estero/StatoEstero DatiCatastali Type/Subalterno DatiCatastaliTavolare Type/Subalterno Residenza Type/Domicilio Ita/Tipologia DatiCatastaliFabbricatiTavolare Type/ZonaCensuaria DatiCatastaliFabbricati Type/ZonaCensuaria Dati Intestazione Type/SpazioServizioTelematico Dati Intestazione Type/SpazioUtente Soggetti Non Residenti Type/StatoEsteroResidenza Residenza Estera Type/StatoFederato </p> <p>simpleTypes</p> <p> AdempimentoSuccessivo Type Casella Quadro Type Cedolare Type Codice Regione Type CodiceComuneCatastale Type CodiceFornitura Type PorzioneImmibile Type RuoloControparte Type Sesso Type TipoCanone Type TipoCatasto Type TipoCosto Type TipologiaContratto Type TipologiaIndirizzo Type TipoProroga Type </p>

Specifiche tecniche richieste di registrazione e adempimenti successivi per i contratti di locazione e affitto di immobili (Modello RLI) Allegato A

facets	Kind Value annotation pattern ([0-9A-Z-] \"){1}([0-9A-Z&#39;] ' \"- . \s /°\^\(\)\ À È É Ì Ò Ù Û \" \ \\ / +)*
annotation	documentation Tipo semplice costituito da caratteri alfanumerici maiuscoli e dai caratteri: punto, virgola, apice, trattino, spazio, barra semplice, °, ^, ampersand, parentesi aperta e chiusa, doppie virgolette, barra rovesciata, la barra dritta, il più, le maiuscole accentate e la Ü. Tali caratteri non sono ammessi come primo carattere tranne: i numeri da 0 a 9, i caratteri maiuscoli da A a Z, il meno e le doppie virgolette.
source	<pre> <xs:simpleType name="DatoAN_Type"> <xs:annotation> <xs:documentation>Tipo semplice costituito da caratteri alfanumerici maiuscoli e dai caratteri: punto, virgola, apice, trattino, spazio, barra semplice, °, ^, ampersand, parentesi aperta e chiusa, doppie virgolette, barra rovesciata, la barra dritta, il più, le maiuscole accentate e la Ü. Tali caratteri non sono ammessi come primo carattere tranne: i numeri da 0 a 9, i caratteri maiuscoli da A a Z, il meno e le doppie virgolette.</xs:documentation> </xs:annotation> <xs:restriction base="xs:string"> <xs:pattern value="([0-9A-Z-] \&quot;){1}([0-9A-Z&amp;#39;] ' \"- . \s /°\^\(\)\ À È É Ì Ò Ù Û \&quot; \ \\ / +)*"/> </xs:restriction> </xs:simpleType> </pre>

simpleType **DatoCB12_Type**

namespace	urn:www.agenziaentrate.gov.it:specificheTecniche:common:v2
type	restriction of xs:byte
properties	base xs:byte
facets	Kind Value annotation pattern [10]{12}
annotation	documentation Tipo semplice che consente esclusivamente 12 caratteri con i valori 0 e 1.
source	<pre> <xs:simpleType name="DatoCB12_Type"> <xs:annotation> <xs:documentation>Tipo semplice che consente esclusivamente 12 caratteri con i valori 0 e 1.</xs:documentation> </xs:annotation> <xs:restriction base="xs:byte"> <xs:pattern value="[10]{12}"/> </xs:restriction> </xs:simpleType> </pre>

simpleType **DatoCB_Type**

namespace	urn:www.agenziaentrate.gov.it:specificheTecniche:common:v2
type	restriction of xs:byte
properties	base xs:byte
used by	<p>elements</p> <p>Tipo Dichiarazione Type/Correttiva Visto Conformita Type/Firma Firma Type/Firma Firma Revisore Type/FirmaDichiarante Impegno A Trasmettere Type/FirmaIntermediario Tipo Dichiarazione Type/Integrativa Tipo Dichiarazione Type/IntegrativaAFavore Tipo Dichiarazione Type/IntegrativaArt2Co8Ter Documento RLI Type/Frontespizio/AdempSucc/CDC Documento RLI Type/Frontespizio/AdempSucc/CedolareSecca Documento RLI Type/Frontespizio/Registrazione/Contratto/CondizioneSospensiva Documento RLI Type/Frontespizio/Registrazione/Contratto/ContrattoSoggettoIVA Documento RLI Type/Frontespizio/EventiEccezionali Documento RLI Type/Frontespizio/Richiedente/Firma Documento RLI Type/Relazioni/PrimoModulo/Dichiarazioni/Firma</p>

Specifiche tecniche richieste di registrazione e adempimenti successivi per i contratti di locazione e affitto di immobili (Modello RLI) Allegato A

	Documento RLI Type/Relazioni/Modulo/Dichiarazioni/Firma Documento RLI Type/Immobili/PrimoModulo/Immobilabile/InViaDiAccatastamento Documento RLI Type/Immobili/Modulo/Immobilabile/InViaDiAccatastamento Documento RLI Type/Frontespizio/PagamentoInteraDurataContratto Soggetto Type/SoggettivitàIVA Documento RLI Type/Frontespizio/Richiedente/Subentro Dati Sottoscrittore Type/ProceduraNonTerminata ImpegnoATrasmettere Type/FirmaIntermediario Impegno A Trasmettere Type/RicezioneAvvisoTelem
facets	Kind Value annotation pattern [01]
annotation	documentation Tipo semplice che consente esclusivamente i valori 0 e 1.
source	<pre> <xs:simpleType name="DatoCB_Type"> <xs:annotation> <xs:documentation>Tipo semplice che consente esclusivamente i valori 0 e 1.</xs:documentation> </xs:annotation> <xs:restriction base="xs:byte" value="[01]"/> </xs:simpleType> </pre>

simpleType **DatoCF_Type**

namespace	urn:www.agenziaentrate.gov.it:specificheTecniche:common:v2
type	restriction of xs:string
properties	base xs:string
used by	elements Impegno A Trasmettere Type/CFintermediario Visto Conformità Type/CFprofessionista Visto Conformità Type/VistoCAF/CFResp Soggetto Fiscale Type/CodiceFiscale Dati Sottoscrittore Type/CodiceFiscale Firma Revisore Type/CodiceFiscale Dati Intestazione Type/CodiceFiscaleFornitore Documento RLI Type/Frontespizio/Richiedente/CodiceFiscale Documento RLI Type/Relazioni/PrimoModulo/Dichiarazioni/CodiceFiscale Documento RLI Type/Relazioni/Modulo/Dichiarazioni/CodiceFiscale Soggetto Type/CodiceFiscale Intestazione Type/CodiceFiscaleFornitore Documento RLI Type/Frontespizio/Registrazione/Garanzia/CodiceFiscaleGarante Documento RLI Type/Frontespizio/Richiedente/Rappresentante/CodiceFiscaleRappresentante Documento RLI Type/Frontespizio/Registrazione/Garanzia/CodiceFiscaleSecondoGarante ImpegnoATrasmettere Type/CFintermediario Versamento Type/CodiceFiscaleTitolareCC
facets	Kind Value annotation pattern [0-9]{11}[[A-Z]{6}[0-9LMNPQRSTU]{2}[A-Z]{1}[0-9LMNPQRSTU]{2}[A-Z]{1}[0-9LMNPQRSTU]{3}[A-Z]{1}]
annotation	documentation Tipo semplice che identifica un codice fiscale provvisorio o alfanumerico rispettandone i vincoli di struttura.
source	<pre> <xs:simpleType name="DatoCF_Type"> <xs:annotation> <xs:documentation>Tipo semplice che identifica un codice fiscale provvisorio o alfanumerico rispettandone i vincoli di struttura.</xs:documentation> </xs:annotation> <xs:restriction base="xs:string" value="[0-9]{11}[[A-Z]{6}[0-9LMNPQRSTU]{2}[A-Z]{1}[0-9LMNPQRSTU]{2}[A-Z]{1}[0-9LMNPQRSTU]{3}[A-Z]{1}]"> </xs:restriction> </xs:simpleType> </pre>

simpleType **DatoCN_Type**

namespace	urn:www.agenziaentrate.gov.it:specificheTecniche:common:v2
type	restriction of xs:string

properties	base xs:string									
used by	elements Visto Conformita Type/VistoCAF/CF CAF Dati Sottoscrittore Type/CodiceFiscaleSocieta									
facets	<table border="1"> <tr> <td>Kind</td> <td>Value</td> <td>annotation</td> </tr> <tr> <td>length</td> <td>11</td> <td></td> </tr> <tr> <td>pattern</td> <td>[0-9]{11}</td> <td></td> </tr> </table>	Kind	Value	annotation	length	11		pattern	[0-9]{11}	
Kind	Value	annotation								
length	11									
pattern	[0-9]{11}									
annotation	documentation Tipo semplice che identifica un codice fiscale numerico rispettandone i vincoli di struttura.									
source	<pre><xs:simpleType name="DatoCN_Type"> <xs:annotation> <xs:documentation>Tipo semplice che identifica un codice fiscale numerico rispettandone i vincoli di struttura.</xs:documentation> </xs:annotation> <xs:restriction base="xs:string"> <xs:length value="11"/> <xs:pattern value="[0-9]{11}"/> </xs:restriction> </xs:simpleType></pre>									

simpleType DatoCP_Type

namespace	urn:www.agenziaentrate.gov.it:specificheTecniche:common:v2						
type	restriction of xs:string						
properties	base xs:string						
used by	elements Domicilio Ita Type/Cap Domicilio EE Type/Cap Domicilio EE Type/Cap Domicilio Ita Type/Cap						
facets	<table border="1"> <tr> <td>Kind</td> <td>Value</td> <td>annotation</td> </tr> <tr> <td>pattern</td> <td>[0-9]{5}</td> <td></td> </tr> </table>	Kind	Value	annotation	pattern	[0-9]{5}	
Kind	Value	annotation					
pattern	[0-9]{5}						
annotation	documentation Tipo semplice che identifica un elemento di tipo cap						
source	<pre><xs:simpleType name="DatoCP_Type"> <xs:annotation> <xs:documentation>Tipo semplice che identifica un elemento di tipo cap</xs:documentation> </xs:annotation> <xs:restriction base="xs:string"> <xs:pattern value="[0-9]{5}"/> </xs:restriction> </xs:simpleType></pre>						

simpleType DatoD6_Type

namespace	urn:www.agenziaentrate.gov.it:specificheTecniche:common:v2									
type	restriction of xs:string									
properties	base xs:string									
used by	elements Domicilio Fiscale Type/DataVariazione Domicilio EE Type/DataVariazione									
facets	<table border="1"> <tr> <td>Kind</td> <td>Value</td> <td>annotation</td> </tr> <tr> <td>length</td> <td>6</td> <td></td> </tr> <tr> <td>pattern</td> <td>((0[0-9]) (1[0-2]))((19 20)[0-9][0-9])</td> <td></td> </tr> </table>	Kind	Value	annotation	length	6		pattern	((0[0-9]) (1[0-2]))((19 20)[0-9][0-9])	
Kind	Value	annotation								
length	6									
pattern	((0[0-9]) (1[0-2]))((19 20)[0-9][0-9])									
annotation	documentation Tipo semplice che identifica una data nel formato mmaaaa.									
source	<pre><xs:simpleType name="DatoD6_Type"> <xs:annotation></pre>									

Specifiche tecniche richieste di registrazione e adempimenti successivi per i contratti di locazione e affitto di immobili (Modello RLI) Allegato A

	<pre> <xs:documentation>Tipo semplice che identifica una data nel formato mmaaaa.</xs:documentation> </xs:annotation> <xs:restriction base="xs:string"> <xs:length value="6"/> <xs:pattern value="((0[0-9]) (1[0-2]))((19 20)[0-9][0-9])"/> </xs:restriction> </xs:simpleType> </pre>
--	---

simpleType DatoDA_Type

namespace	urn:www.agenziaentrate.gov.it:specificheTecniche:common:v2									
type	restriction of xs:string									
properties	base xs:string									
used by	elements Documento RLI Type/Frontespizio/AdempSucc/Registrazione/Anno Documento RLI Type/Frontespizio/AdempSucc/Annualita									
facets	<table border="1"> <thead> <tr> <th>Kind</th> <th>Value</th> <th>annotation</th> </tr> </thead> <tbody> <tr> <td>length</td> <td>4</td> <td></td> </tr> <tr> <td>pattern</td> <td>(18 19 20)[0-9]{2}</td> <td></td> </tr> </tbody> </table>	Kind	Value	annotation	length	4		pattern	(18 19 20)[0-9]{2}	
Kind	Value	annotation								
length	4									
pattern	(18 19 20)[0-9]{2}									
annotation	documentation Tipo semplice che identifica un anno nel formato aaaa. Sono ammessi anni dal 1800 al 2099.									
source	<pre> <xs:simpleType name="DatoDA_Type"> <xs:annotation> <xs:documentation>Tipo semplice che identifica un anno nel formato aaaa. Sono ammessi anni dal 1800 al 2099.</xs:documentation> </xs:annotation> <xs:restriction base="xs:string"> <xs:length value="4"/> <xs:pattern value="(18 19 20)[0-9]{2}"> </xs:restriction> </xs:simpleType> </pre>									

simpleType DatoDN_Type

namespace	urn:www.agenziaentrate.gov.it:specificheTecniche:common:v2									
type	restriction of xs:string									
properties	base xs:string									
used by	elements Documento RLI Type/Frontespizio/Registrazione/Contratto/DataFine Documento RLI Type/Frontespizio/AdempSucc/DataFine Documento RLI Type/Frontespizio/Registrazione/Contratto/DataInizio									
facets	<table border="1"> <thead> <tr> <th>Kind</th> <th>Value</th> <th>annotation</th> </tr> </thead> <tbody> <tr> <td>length</td> <td>8</td> <td></td> </tr> <tr> <td>pattern</td> <td>((([0-1-9][12][0-9][301])([013578]1012)\d{4})) ((([0][1-9][12][0-9][30](0469)11)\d{4})) ((0[1-9]1[0-9]2[0-8](02)\d{4})) ((29)(02)([02468][048]00)) ((29)(02)([13579][26]00)) ((29)(02)([0-9][0-9][0][48])) ((29)(02)([0-9][0-9][2468][048])) ((29)(02)([0-9][0-9][13579][26]))</td> <td></td> </tr> </tbody> </table>	Kind	Value	annotation	length	8		pattern	((([0-1-9][12][0-9][301])([013578]1012)\d{4})) ((([0][1-9][12][0-9][30](0469)11)\d{4})) ((0[1-9]1[0-9]2[0-8](02)\d{4})) ((29)(02)([02468][048]00)) ((29)(02)([13579][26]00)) ((29)(02)([0-9][0-9][0][48])) ((29)(02)([0-9][0-9][2468][048])) ((29)(02)([0-9][0-9][13579][26]))	
Kind	Value	annotation								
length	8									
pattern	((([0-1-9][12][0-9][301])([013578]1012)\d{4})) ((([0][1-9][12][0-9][30](0469)11)\d{4})) ((0[1-9]1[0-9]2[0-8](02)\d{4})) ((29)(02)([02468][048]00)) ((29)(02)([13579][26]00)) ((29)(02)([0-9][0-9][0][48])) ((29)(02)([0-9][0-9][2468][048])) ((29)(02)([0-9][0-9][13579][26]))									
annotation	documentation Tipo semplice che identifica una data nel formato ggmmaaaa.									
source	<pre> <xs:simpleType name="DatoDN_Type"> <xs:annotation> <xs:documentation>Tipo semplice che identifica una data nel formato ggmmaaaa.</xs:documentation> </xs:annotation> <xs:restriction base="xs:string"> <xs:length value="8"/> </pre>									

Specifiche tecniche richieste di registrazione e adempimenti successivi per i contratti di locazione e affitto di immobili (Modello RLI) Allegato A

	<pre><xs:pattern value="(((0[1-9][12][0-9] 3[01])(0[13578] 10 12)\d{4}) (((0[1-9][12][0-9] 30)(0[469] 11)\d{4})) ((0[1-9] 1[0-9] 2[0-8])(02)\d{4})) ((29)(02)([02468][048]00)) ((29)(02)([13579][26]00)) ((29)(02)([0-9][0-9][0][48])) ((29)(02)([0-9][0-9][2468][048])) ((29)(02)([0-9][0-9][13579][26]))"/> </xs:restriction> </xs:simpleType></pre>
--	--

simpleType DatoDT_Type

namespace	urn:www.agenziaentrate.gov.it:specificheTecniche:common:v2	
type	restriction of xs:string	
properties	base xs:string	
used by	<p>elements</p> <p>Soggetti Diversi Da PF Type/DataApprovazioneBilancio Dati Sottoscrittore Type/DataCarica Impegno A Trasmettere Type/DataImpegno Dati Anagrafici Type/DataNascita Residenza Anagrafica Type/DataVariazione Soggetti Diversi Da PF Type/FinePeriodoImposta Dati Sottoscrittore Type/FineProcedura Soggetti Diversi Da PF Type/InizioPeriodoImposta Dati Sottoscrittore Type/InizioProcedura Documento RLI Type/Frontespizio/Registrazione/Contratto/DataStipula ImpegnoATrasmettere Type/DataImpegno Dati Anagrafici Type/DataNascita EstremiRegistrazione Type/DataRegistrazione Soggetti Diversi Da PF Type/TermineApprovazioneBilancio</p>	
facets	<p>Kind Value annotation</p> <p>length 8</p> <p>pattern (((0[1-9][12][0-9] 3[01])(0[13578] 10 12)\d{4}) (((0[1-9][12][0-9] 30)(0[469] 11)\d{4})) ((0[1-9] 1[0-9] 2[0-8])(02)\d{4})) ((29)(02)([02468][048]00)) ((29)(02)([13579][26]00)) ((29)(02)([0-9][0-9][0][48])) ((29)(02)([0-9][0-9][2468][048])) ((29)(02)([0-9][0-9][13579][26]))</p>	
annotation	<p>documentation</p> <p>Tipo semplice che identifica una data nel formato ggmmaaaa. La data indicata non deve essere successiva alla data corrente.</p>	
source	<pre><xs:simpleType name="DatoDT_Type"> <xs:annotation> <xs:documentation>Tipo semplice che identifica una data nel formato ggmmaaaa. La data indicata non deve essere successiva alla data corrente.</xs:documentation> </xs:annotation> <xs:restriction base="xs:string"> <xs:length value="8"/> <xs:pattern value="(((0[1-9][12][0-9] 3[01])(0[13578] 10 12)\d{4}) (((0[1-9][12][0-9] 30)(0[469] 11)\d{4})) ((0[1-9] 1[0-9] 2[0-8])(02)\d{4})) ((29)(02)([02468][048]00)) ((29)(02)([13579][26]00)) ((29)(02)([0-9][0-9][0][48])) ((29)(02)([0-9][0-9][2468][048])) ((29)(02)([0-9][0-9][13579][26]))"/> </xs:restriction> </xs:simpleType></pre>	

simpleType DatoEM_Type

namespace	urn:www.agenziaentrate.gov.it:specificheTecniche:common:v2	
type	restriction of xs:string	
properties	base xs:string	
used by	element Soggetto Fiscale Type/Email	
facets	<p>Kind Value annotation</p> <p>pattern [a-zA-Z0-9._%\-'&quot;?^~=]+@[a-zA-Z0-9.\-]+\.[a-zA-Z]{2,4}</p>	
annotation	<p>documentation</p> <p>Tipo semplice che identifica un elemento di tipo email</p>	
source	<pre><xs:simpleType name="DatoEM_Type"> <xs:annotation></pre>	

Specifiche tecniche richieste di registrazione e adempimenti successivi per i contratti di locazione e affitto di immobili (Modello RLI) Allegato A

	<pre> <xs:documentation>Tipo semplice che identifica un elemento di tipo email</xs:documentation> </xs:annotation> <xs:restriction base="xs:string"> <xs:pattern value="[a-zA-Z0-9._%\-'\&quot;?^~=]+@[a-zA-Z0-9.\-]+\.[a-zA-Z]{2,4}"/> </xs:restriction> </xs:simpleType> </pre>
--	---

simpleType DatoGA_Type

namespace	urn:www.agenziaentrate.gov.it:specificheTecniche:common:v2												
type	restriction of xs:string												
properties	base xs:string												
facets	<table border="0"> <tr> <td>Kind</td> <td>Value</td> <td>annotation</td> </tr> <tr> <td>minLength</td> <td>1</td> <td></td> </tr> <tr> <td>maxLength</td> <td>3</td> <td></td> </tr> <tr> <td>pattern</td> <td>[1-9]([1-9][0-9])?([12][0-9][0-9])?(3[0-5][0-9])?(36[0-5])?</td> <td></td> </tr> </table>	Kind	Value	annotation	minLength	1		maxLength	3		pattern	[1-9]([1-9][0-9])?([12][0-9][0-9])?(3[0-5][0-9])?(36[0-5])?	
Kind	Value	annotation											
minLength	1												
maxLength	3												
pattern	[1-9]([1-9][0-9])?([12][0-9][0-9])?(3[0-5][0-9])?(36[0-5])?												
annotation	documentation Tipo semplice che identifica il numero di giorni in un anno e va da 1 a 365												
source	<pre> <xs:simpleType name="DatoGA_Type"> <xs:annotation> <xs:documentation>Tipo semplice che identifica il numero di giorni in un anno e va da 1 a 365</xs:documentation> </xs:annotation> <xs:restriction base="xs:string"> <xs:minLength value="1"/> <xs:maxLength value="3"/> <xs:pattern value="[1-9]([1-9][0-9])?([12][0-9][0-9])?(3[0-5][0-9])?(36[0-5])?"/> </xs:restriction> </xs:simpleType> </pre>												

simpleType DatoN1_Type

namespace	urn:www.agenziaentrate.gov.it:specificheTecniche:common:v2									
type	restriction of xs:string									
properties	base xs:string									
used by	<table border="0"> <tr> <td>elements</td> <td> Documento_RLI_Type/Frontespizio/CasiParticolari Documento_RLI_Type/Frontespizio/Registrazione/Contratto/ContrattoEsente Documento_RLI_Type/Frontespizio/AdempSucc/TipologiaAdempimento Documento_RLI_Type/Frontespizio/Registrazione/Garanzia/TipologiaGaranzia Documento_RLI_Type/Frontespizio/Richiedente/TipologiaRichiedente Cedente-Cessionario_Type DeterminazioneRendita_Type RegimePatrimoniale_Type TipoContrattoLocazione_Type TipologiaImmobile_Type </td> </tr> <tr> <td>simpleTypes</td> <td></td> </tr> </table>	elements	Documento_RLI_Type/Frontespizio/CasiParticolari Documento_RLI_Type/Frontespizio/Registrazione/Contratto/ContrattoEsente Documento_RLI_Type/Frontespizio/AdempSucc/TipologiaAdempimento Documento_RLI_Type/Frontespizio/Registrazione/Garanzia/TipologiaGaranzia Documento_RLI_Type/Frontespizio/Richiedente/TipologiaRichiedente Cedente-Cessionario_Type DeterminazioneRendita_Type RegimePatrimoniale_Type TipoContrattoLocazione_Type TipologiaImmobile_Type	simpleTypes						
elements	Documento_RLI_Type/Frontespizio/CasiParticolari Documento_RLI_Type/Frontespizio/Registrazione/Contratto/ContrattoEsente Documento_RLI_Type/Frontespizio/AdempSucc/TipologiaAdempimento Documento_RLI_Type/Frontespizio/Registrazione/Garanzia/TipologiaGaranzia Documento_RLI_Type/Frontespizio/Richiedente/TipologiaRichiedente Cedente-Cessionario_Type DeterminazioneRendita_Type RegimePatrimoniale_Type TipoContrattoLocazione_Type TipologiaImmobile_Type									
simpleTypes										
facets	<table border="0"> <tr> <td>Kind</td> <td>Value</td> <td>annotation</td> </tr> <tr> <td>maxLength</td> <td>1</td> <td></td> </tr> <tr> <td>pattern</td> <td>[1-9]</td> <td></td> </tr> </table>	Kind	Value	annotation	maxLength	1		pattern	[1-9]	
Kind	Value	annotation								
maxLength	1									
pattern	[1-9]									
annotation	documentation Tipo semplice che identifica i numeri naturali da 1 a 9.									
source	<pre> <xs:simpleType name="DatoN1_Type"> <xs:annotation> <xs:documentation>Tipo semplice che identifica i numeri naturali da 1 a 9.</xs:documentation> </xs:annotation> </pre>									

Specifiche tecniche richieste di registrazione e adempimenti successivi per i contratti di locazione e affitto di immobili (Modello RLI) Allegato A

	<pre><xs:restriction <xs:maxLength <xs:pattern </xs:restriction> </xs:simpleType></pre>	<pre>base="xs:string"> value="1"/> value="[1-9]"/></pre>
--	--	---

simpleType DatoNP_Type

namespace	urn:www.agenziaentrate.gov.it:specificheTecniche:common:v2		
type	restriction of xs:string		
properties	base xs:string		
used by	elements	Impegno A Trasmettere Type/ImpegnoATrasmettere DatiCatastaliFabbricatiTavolare Type/PorzioneMateriale DatiCatastaliTerreni Type/Superficie/SuperficieAre DatiCatastaliTerreniTavolare Type/Superficie/SuperficieAre DatiCatastaliTerreni Type/Superficie/SuperficieCentiare DatiCatastaliTerreniTavolare Type/Superficie/SuperficieCentiare DatiCatastaliTerreni Type/Superficie/SuperficieEttari DatiCatastaliTerreniTavolare Type/Superficie/SuperficieEttari Intestazione Type/TipoFornitore Firma Revisore Type/Soggetto Intestazione Type/TipoFornitore Codice Carica Type ImpegnoPresentazione Type Natura Giuridica Type Situazione Type Stato Type	
facets	Kind	Value	annotation
	pattern	[1-9]{1}[0-9]*	
annotation	documentation Tipo semplice che identifica numeri naturali positivi con al massimo 16 cifre.		
source	<pre><xs:simpleType <xs:annotation> <xs:documentation>Tipo semplice che identifica numeri naturali positivi con al massimo 16 cifre.</xs:documentation> </xs:annotation> <xs:restriction <xs:pattern </xs:restriction> </xs:simpleType></pre>		
			<pre>name="DatoNP_Type"> base="xs:string"> value="[1-9]{1}[0-9]*"/></pre>

simpleType DatoNU_Type

namespace	urn:www.agenziaentrate.gov.it:specificheTecniche:common:v2		
type	restriction of xs:string		
properties	base xs:string		
used by	elements	Documento RLI Type/Frontespizio/Registrazione/Contratto/NumeroAllegatoA Documento RLI Type/Frontespizio/Registrazione/Contratto/NumeroAllegatoB Documento RLI Type/Frontespizio/Registrazione/Contratto/NumeroAllegatoC Documento RLI Type/Frontespizio/Registrazione/Contratto/NumeroCopie Documento RLI Type/Frontespizio/NumeroModuliCompilati Documento RLI Type/Frontespizio/Registrazione/Contratto/NumeroPagine Documento RLI Type/Frontespizio/AdempSucc/Registrazione/NumeroRegistrazione Documento RLI Type/Frontespizio/AdempSucc/Registrazione/SottonumeroRegistrazione Impegno A Trasmettere Type/NumeroIscrAlboCAF EstremiRegistrazione Type/NumeroRegistrazione EstremiRegistrazione Type/SottonumeroRegistrazione OggettoLocazione Type	
facets	Kind	Value	annotation
	maxLength	16	
	pattern	(-[1-9] [1-9])[0-9]*	
annotation	documentation Tipo semplice che identifica numeri naturali positivi e negativi con al massimo 16 cifre.		

Specifiche tecniche richieste di registrazione e adempimenti successivi per i contratti di locazione e affitto di immobili (Modello RLI) Allegato A

source	<pre> <xs:simpleType name="DatoNU_Type"> <xs:annotation> <xs:documentation>Tipo semplice che identifica numeri naturali positivi e negativi con al massimo 16 cifre.</xs:documentation> </xs:annotation> <xs:restriction base="xs:string" value="16"/> <xs:pattern value="\-[1-9][1-9][0-9]*/> </xs:restriction> </xs:simpleType> </pre>
--------	--

simpleType DatoPC_Type

namespace	urn:www.agenziaentrate.gov.it:specificheTecniche:common:v2									
type	restriction of xs:string									
properties	base xs:string									
used by	elements Documento RLI Type/Relazioni/PrimoModulo/LocazioneUsoAbitativo/PercentualePossesso Documento RLI Type/Relazioni/Modulo/LocazioneUsoAbitativo/PercentualePossesso									
facets	<table border="1"> <thead> <tr> <th>Kind</th> <th>Value</th> <th>annotation</th> </tr> </thead> <tbody> <tr> <td>maxLength</td> <td>16</td> <td></td> </tr> <tr> <td>pattern</td> <td>[0-9]?[0-9](,\d{1,3})? 100,(0{1,3})?</td> <td></td> </tr> </tbody> </table>	Kind	Value	annotation	maxLength	16		pattern	[0-9]?[0-9](,\d{1,3})? 100,(0{1,3})?	
Kind	Value	annotation								
maxLength	16									
pattern	[0-9]?[0-9](,\d{1,3})? 100,(0{1,3})?									
annotation	documentation Tipo semplice che esprime una percentuale e dunque consente valori positivi non superiori a 100, con al massimo 2 cifre decimali. Il separatore decimale previsto è la virgola.									
source	<pre> <xs:simpleType name="DatoPC_Type"> <xs:annotation> <xs:documentation>Tipo semplice che esprime una percentuale e dunque consente valori positivi non superiori a 100, con al massimo 2 cifre decimali. Il separatore decimale previsto è la virgola.</xs:documentation> </xs:annotation> <xs:restriction base="xs:string" value="16"/> <xs:pattern value="[0-9]?[0-9](,\d{1,3})? 100,(0{1,3})?"/> </xs:restriction> </xs:simpleType> </pre>									

simpleType DatoPI_Type

namespace	urn:www.agenziaentrate.gov.it:specificheTecniche:common:v2									
type	restriction of xs:string									
properties	base xs:string									
facets	<table border="1"> <thead> <tr> <th>Kind</th> <th>Value</th> <th>annotation</th> </tr> </thead> <tbody> <tr> <td>length</td> <td>11</td> <td></td> </tr> <tr> <td>pattern</td> <td>[0-7][0-9]{10}</td> <td></td> </tr> </tbody> </table>	Kind	Value	annotation	length	11		pattern	[0-7][0-9]{10}	
Kind	Value	annotation								
length	11									
pattern	[0-7][0-9]{10}									
annotation	documentation Tipo semplice che identifica la partita IVA rispettandone i vincoli di struttura.									
source	<pre> <xs:simpleType name="DatoPI_Type"> <xs:annotation> <xs:documentation>Tipo semplice che identifica la partita IVA rispettandone i vincoli di struttura.</xs:documentation> </xs:annotation> <xs:restriction base="xs:string" value="11"/> <xs:length value="11"/> </xs:restriction> </xs:simpleType> </pre>									

	<pre><xs:pattern </xs:restriction> </xs:simpleType></pre>	<pre>value="[0-7][0-9]{10}"/></pre>
--	--	--

simpleType **DatoQU_Type**

namespace	urn:www.agenziaentrate.gov.it:specificheTecniche:common:v2		
type	restriction of xs:string		
properties	base xs:string		
facets	Kind	Value	annotation
	maxLength	16	
	pattern	[0-9]+(,[0-9]{1,5})?	
annotation	<p>documentation</p> <p>Tipo semplice che identifica numeri positivi con al massimo 5 cifre decimali. La lunghezza massima prevista è di 16 caratteri, il separatore decimale previsto è la virgola.</p>		
source	<pre><xs:simpleType <xs:annotation> <xs:documentation>Tipo semplice che identifica numeri positivi con al massimo 5 cifre decimali. La lunghezza massima prevista è di 16 caratteri, il separatore decimale previsto è la virgola.</xs:documentation> </xs:annotation> <xs:restriction <xs:maxLength <xs:pattern </xs:restriction> </xs:simpleType></pre>		

simpleType **DatoTL_Type**

namespace	urn:www.agenziaentrate.gov.it:specificheTecniche:common:v2		
type	restriction of xs:string		
properties	base xs:string		
used by	elements	Soggetto Fiscale Type/Fax Soggetto Fiscale Type/Telefono Dati Sottoscrittore Type/Telefono	
facets	Kind	Value	annotation
	pattern	[0-9]*	
annotation	<p>documentation</p> <p>Tipo semplice che identifica un elemento di tipo telefono</p>		
source	<pre><xs:simpleType <xs:annotation> <xs:documentation>Tipo semplice che identifica un elemento di tipo telefono</xs:documentation> </xs:annotation> <xs:restriction <xs:pattern </xs:restriction> </xs:simpleType></pre>		

simpleType **DatoVP_Type**

namespace	urn:www.agenziaentrate.gov.it:specificheTecniche:common:v2
-----------	--

Specifiche tecniche richieste di registrazione e adempimenti successivi per i contratti di locazione e affitto di immobili (Modello RLI) Allegato A

type	restriction of xs:string
properties	base xs:string
used by	elements Documento RLI Type/Frontespizio/AdempSucc/Corrispettivo Documento RLI Type/Frontespizio/Registrazione/Contratto/ImportoCanone Fornitura/DatiGenerali/ImportoDaVersare Documento RLI Type/Frontespizio/Registrazione/Garanzia/ImportoGaranziaPrestataDaTerzi Documento RLI Type/Frontespizio/Importi/Imposte/ImpostaDiBollo Documento RLI Type/Frontespizio/Importi/Sanzioni/ImpostaDiBollo Documento RLI Type/Frontespizio/Importi/Imposte/ImpostaDiRegistro Documento RLI Type/Frontespizio/Importi/Sanzioni/ImpostaDiRegistro Documento RLI Type/Frontespizio/Importi/Interessi Documento RLI Type/Immobili/PrimoModulo/Immobile/RenditaCatastale Documento RLI Type/Immobili/Modulo/Immobile/RenditaCatastale DatiCatastaliFabbricati Type/Consistenza DatiCatastaliFabbricatiTavolare Type/Consistenza DatiCatastaliTerreni Type/RedditoDominicale DatiCatastaliTerreniTavolare Type/RedditoDominicale DatiCatastaliFabbricati Type/RenditaCatastale DatiCatastaliFabbricatiTavolare Type/RenditaCatastale
facets	Kind Value annotation maxLength 16 pattern [0-9]+,[0-9]{2}
annotation	documentation Tipo semplice che identifica numeri positivi con 2 cifre decimali. La lunghezza massima prevista è di 16 caratteri, il separatore decimale previsto è la virgola.
source	<pre><xs:simpleType name="DatoVP_Type"> <xs:annotation> <xs:documentation>Tipo semplice che identifica numeri positivi con 2 cifre decimali. La lunghezza massima prevista è di 16 caratteri, il separatore decimale previsto è la virgola.</xs:documentation> </xs:annotation> <xs:restriction base="xs:string"> <xs:maxLength value="16"/> <xs:pattern value="[0-9]+,[0-9]{2}"/> </xs:restriction> </xs:simpleType></pre>

simpleType **Casella_Quadro_Type**

namespace	urn:www.agenziaentrate.gov.it:specificheTecniche:sco:common:v2
type	restriction of DatoAN_Type
properties	base cm:DatoAN_Type
facets	Kind Value annotation pattern (([0-9A-Z\-_]{1}){1}([0-9A-Z&#x27; \- _ \\s / \^ \(\) À È É Ì Ò Ù Û " \\ / +)* enumeration 0 enumeration 1 enumeration 2 enumeration 3
source	<pre><xs:simpleType name="Casella_Quadro_Type"> <xs:restriction base="cm:DatoAN_Type"> <xs:enumeration value="0"/> <xs:enumeration value="1"/> <xs:enumeration value="2"/> <xs:enumeration value="3"/> </xs:restriction> </xs:simpleType></pre>

simpleType **Codice_Carica_Type**

namespace	urn:www.agenziaentrate.gov.it:specificheTecniche:sco:common:v2		
type	restriction of DatoNP_Type		
properties	base cm:DatoNP_Type		
used by	elements	Dati_Sottoscrittore_Type/CodiceCarica Documento_RLI_Type/Frontespizio/Richiedente/Rappresentante/CodiceCarica	
facets	Kind	Value	annotation
	pattern	[1-9]{1}[0-9]*	
	enumeration	1	documentation Rappresentante legale, negoziale o di fatto, socio amministratore
	enumeration	2	documentation <![CDATA[Rappresentante di minore, inabilitato o interdetto, amministratore di sostegno, ovvero curatore dell'eredità giacente, amministratore dell'eredità]]>
	enumeration	3	documentation Curatore fallimentare
	enumeration	4	documentation Commissario liquidatore
	enumeration	5	documentation Commissario giudiziale
	enumeration	6	documentation <![CDATA[Rappresentante fiscale di soggetto non residente]]>
	enumeration	7	documentation Erede
	enumeration	8	documentation <![CDATA[Liquidatore - liquidazione volontaria]]>
	enumeration	9	documentation <![CDATA[Soggetto tenuto a presentare dichiarazione in caso di operazioni straordinarie]]>
	enumeration	10	documentation <![CDATA[Rappresentante fiscale di soggetto non residente con le limitazioni di cui all'art. 44, comma 3, del D.L. n.331/1993]]>
	enumeration	11	documentation <![CDATA[Soggetto esercente l'attività tutoria del minore o interdetto in relazione alla funzione istituzionale rivestita]]>
	enumeration	12	documentation <![CDATA[Liquidatore - liquidazione volontaria di ditta individuale periodo ante messa in liquidazione]]>
	enumeration	13	documentation Amministratore di condominio
	enumeration	14	documentation <![CDATA[Soggetto che sottoscrive la dichiarazione per conto di una pubblica amministrazione]]>
	enumeration	15	documentation <![CDATA[Commissario liquidatore di una pubblica amministrazione]]>
annotation	documentation Tabella generale dei codici carica		
source	<pre> <xs:simpleType name="Codice_Carica_Type"> <xs:annotation> <xs:documentation>Tabella generale dei codici carica</xs:documentation> </xs:annotation> <xs:restriction base="cm:DatoNP_Type"> <xs:enumeration value="1"> <xs:annotation> <xs:documentation>Rappresentante legale, negoziale o di fatto, socio amministratore</xs:documentation> </xs:annotation> </xs:enumeration> <xs:enumeration value="2"> <xs:annotation> <xs:documentation><![CDATA[Rappresentante di minore, inabilitato o interdetto, amministratore di sostegno, ovvero curatore dell'eredità giacente, amministratore </pre>		

	<pre> dell'eredità]]></xs:documentation> </xs:annotation> </xs:enumeration> <xs:enumeration value="3"> <xs:annotation> <xs:documentation>Curatore fallimentare</xs:documentation> </xs:annotation> </xs:enumeration> <xs:enumeration value="4"> <xs:annotation> <xs:documentation>Commissario liquidatore</xs:documentation> </xs:annotation> </xs:enumeration> <xs:enumeration value="5"> <xs:annotation> <xs:documentation>Commissario giudiziale</xs:documentation> </xs:annotation> </xs:enumeration> <xs:enumeration value="6"> <xs:annotation> <xs:documentation><![CDATA[Rappresentante fiscale di soggetto non residente]]></xs:documentation> </xs:annotation> </xs:enumeration> <xs:enumeration value="7"> <xs:annotation> <xs:documentation>Erede</xs:documentation> </xs:annotation> </xs:enumeration> <xs:enumeration value="8"> <xs:annotation> <xs:documentation><![CDATA[Liquidatore - liquidazione volontaria]]></xs:documentation> </xs:annotation> </xs:enumeration> <xs:enumeration value="9"> <xs:annotation> <xs:documentation><![CDATA[Soggetto tenuto a presentare dichiarazione in caso di operazioni straordinarie]]></xs:documentation> </xs:annotation> </xs:enumeration> <xs:enumeration value="10"> <xs:annotation> <xs:documentation><![CDATA[Rappresentante fiscale di soggetto non residente con le limitazioni di cui all'art. 44, comma 3, del D.L. n.331/1993]]></xs:documentation> </xs:annotation> </xs:enumeration> <xs:enumeration value="11"> <xs:annotation> <xs:documentation><![CDATA[Soggetto esercente l'attività tutoria del minore o interdetto in relazione alla funzione istituzionale rivestita]]></xs:documentation> </xs:annotation> </xs:enumeration> <xs:enumeration value="12"> <xs:annotation> <xs:documentation><![CDATA[Liquidatore - liquidazione volontaria di ditta individuale periodo ante messa in liquidazione]]></xs:documentation> </xs:annotation> </xs:enumeration> <xs:enumeration value="13"> </pre>
--	---

	<pre> <xs:annotation> <xs:documentation>Amministratore di condominio</xs:documentation> </xs:annotation> </xs:enumeration> <xs:enumeration value="14"> <xs:annotation> <xs:documentation><![CDATA[Soggetto che sottoscrive la dichiarazione per conto di una pubblica amministratore]]></xs:documentation> </xs:annotation> </xs:enumeration> <xs:enumeration value="15"> <xs:annotation> <xs:documentation><![CDATA[Commissario liquidatore di una pubblica amministratore]]></xs:documentation> </xs:annotation> </xs:enumeration> </xs:restriction> </xs:simpleType> </pre>
--	--

simpleType Codice_Regione_Type

namespace	urn:www.agenziaentrate.gov.it:specificheTecniche:sco:common:v2																																																																						
type	restriction of DatoAN_Type																																																																						
properties	base cm:DatoAN_Type																																																																						
facets	<table border="1"> <thead> <tr> <th>Kind</th> <th>Value</th> <th>annotation</th> </tr> </thead> <tbody> <tr> <td>pattern</td> <td>(([0-9A-Z-]*)&quot;){1}([0-9A-Z&amp;#x2011;] \- \., s / ^ \(\) À È É Ì Ò Ù Ü &quot; \\ / +)*</td> <td></td> </tr> <tr><td>enumeration</td><td>1</td><td></td></tr> <tr><td>enumeration</td><td>2</td><td></td></tr> <tr><td>enumeration</td><td>3</td><td></td></tr> <tr><td>enumeration</td><td>4</td><td></td></tr> <tr><td>enumeration</td><td>5</td><td></td></tr> <tr><td>enumeration</td><td>6</td><td></td></tr> <tr><td>enumeration</td><td>7</td><td></td></tr> <tr><td>enumeration</td><td>8</td><td></td></tr> <tr><td>enumeration</td><td>9</td><td></td></tr> <tr><td>enumeration</td><td>10</td><td></td></tr> <tr><td>enumeration</td><td>11</td><td></td></tr> <tr><td>enumeration</td><td>12</td><td></td></tr> <tr><td>enumeration</td><td>13</td><td></td></tr> <tr><td>enumeration</td><td>14</td><td></td></tr> <tr><td>enumeration</td><td>15</td><td></td></tr> <tr><td>enumeration</td><td>16</td><td></td></tr> <tr><td>enumeration</td><td>17</td><td></td></tr> <tr><td>enumeration</td><td>18</td><td></td></tr> <tr><td>enumeration</td><td>19</td><td></td></tr> <tr><td>enumeration</td><td>20</td><td></td></tr> <tr><td>enumeration</td><td>21</td><td></td></tr> </tbody> </table>	Kind	Value	annotation	pattern	(([0-9A-Z-]*)"){1}([0-9A-Z&#x2011;] \- \., s / ^ \(\) À È É Ì Ò Ù Ü " \\ / +)*		enumeration	1		enumeration	2		enumeration	3		enumeration	4		enumeration	5		enumeration	6		enumeration	7		enumeration	8		enumeration	9		enumeration	10		enumeration	11		enumeration	12		enumeration	13		enumeration	14		enumeration	15		enumeration	16		enumeration	17		enumeration	18		enumeration	19		enumeration	20		enumeration	21		
Kind	Value	annotation																																																																					
pattern	(([0-9A-Z-]*)"){1}([0-9A-Z&#x2011;] \- \., s / ^ \(\) À È É Ì Ò Ù Ü " \\ / +)*																																																																						
enumeration	1																																																																						
enumeration	2																																																																						
enumeration	3																																																																						
enumeration	4																																																																						
enumeration	5																																																																						
enumeration	6																																																																						
enumeration	7																																																																						
enumeration	8																																																																						
enumeration	9																																																																						
enumeration	10																																																																						
enumeration	11																																																																						
enumeration	12																																																																						
enumeration	13																																																																						
enumeration	14																																																																						
enumeration	15																																																																						
enumeration	16																																																																						
enumeration	17																																																																						
enumeration	18																																																																						
enumeration	19																																																																						
enumeration	20																																																																						
enumeration	21																																																																						

source	<pre> <xs:simpleType <xs:restriction <xs:enumeration value="1"/> <xs:enumeration value="2"/> <xs:enumeration value="3"/> <xs:enumeration value="4"/> <xs:enumeration value="5"/> <xs:enumeration value="6"/> <xs:enumeration value="7"/> <xs:enumeration value="8"/> <xs:enumeration value="9"/> <xs:enumeration value="10"/> <xs:enumeration value="11"/> <xs:enumeration value="12"/> <xs:enumeration value="13"/> <xs:enumeration value="14"/> <xs:enumeration value="15"/> <xs:enumeration value="16"/> <xs:enumeration value="17"/> <xs:enumeration value="18"/> <xs:enumeration value="19"/> <xs:enumeration value="20"/> <xs:enumeration value="21"/> </xs:restriction> </xs:simpleType> </pre>	<pre> name="Codice_Regione_Type"> base="cm:DatoAN_Type"> </pre>
--------	--	---

simpleType Natura Giuridica Type

namespace	urn:www.agenziaentrate.gov.it:specificheTecniche:sco:common:v2		
type	restriction of DatoNP_Type		
properties	base cm:DatoNP_Type		
used by	element	Soggetti Diversi Da PF Type/NaturaGiuridica	
facets	Kind	Value	annotation
	pattern	[1-9]{1}[0-9]*	
	enumeration	1	documentation <![CDATA[Società in accomandita per azioni]]>
	enumeration	2	documentation <![CDATA[Società a responsabilità limitata]]>
	enumeration	3	documentation <![CDATA[Società per azioni]]>
	enumeration	4	documentation <![CDATA[Società cooperative e loro consorzi iscritti nei registri prefettizi e nello schedario della cooperazione]]>
	enumeration	5	documentation <![CDATA[Altre società cooperative]]>
	enumeration	6	documentation <![CDATA[Mutue assicuratrici]]>
	enumeration	7	documentation <![CDATA[Consorzi con personalità giuridica]]>
	enumeration	8	documentation <![CDATA[Associazioni riconosciute]]>
	enumeration	9	documentation <![CDATA[Fondazioni]]>
	enumeration	10	documentation <![CDATA[Altri enti ed istituti con personalità giuridica]]>
	enumeration	11	documentation <![CDATA[Consorzi senza personalità giuridica]]>
	enumeration	12	documentation <![CDATA[Associazioni non riconosciute e comitati]]>
	enumeration	13	documentation

Specifiche tecniche richieste di registrazione e adempimenti successivi per i contratti di locazione e affitto di immobili (Modello RLI) Allegato A

		<![CDATA[Altre organizzazioni di persone o beni senza personalità giuridica, escluse le comunioni]]>
enumeration	14	documentation
enumeration	15	<![CDATA[Enti pubblici economici]]>
		documentation
enumeration	16	<![CDATA[Enti pubblici non economici]]>
		documentation
enumeration	17	<![CDATA[Casse mutue e fondi previdenza, assistenza, pensioni o simili con o senza personalità giuridica]]>
		documentation
enumeration	18	<![CDATA[Opere pie e società di mutuo soccorso]]>
		documentation
enumeration	19	<![CDATA[Enti ospedalieri]]>
		documentation
enumeration	20	<![CDATA[Enti ed istituti di previdenza e di assistenza sociale]]>
		documentation
enumeration	21	<![CDATA[Aziende autonome di cura, soggiorno e turismo]]>
		documentation
enumeration	22	<![CDATA[Aziende regionali, provinciali, comunali e loro consorzi]]>
		documentation
enumeration	23	<![CDATA[Società, organizzazioni ed enti costituiti all'estero non altrimenti classificabili con sede dell'amministrazione od oggetto principale in Italia]]>
		documentation
enumeration	24	<![CDATA[Società semplici ed equiparate, art.5, comma 3 lett.b del Tuir]]>
		documentation
enumeration	25	<![CDATA[Società in nome collettivo ed equiparate ai sensi dell'art. 5, comma 3, lett. b, del TUIR]]>
		documentation
enumeration	26	<![CDATA[Società in accomandita semplice]]>
		documentation
enumeration	27	<![CDATA[Società di armamento]]>
		documentation
enumeration	28	<![CDATA[Associazioni fra artisti e professionisti]]>
		documentation
enumeration	29	<![CDATA[Aziende coniugali]]>
		documentation
enumeration	30	<![CDATA[GEIE (Gruppi europei di interesse economico)]>
		documentation
enumeration	31	<![CDATA[Soggetti non residenti - Società semplici, irregolari e di fatto]]>
		documentation
enumeration	32	<![CDATA[Soggetti non residenti - Società in nome collettivo]]>
		documentation
enumeration	33	<![CDATA[Soggetti non residenti - Società in accomandita semplice]]>
		documentation
enumeration	34	<![CDATA[Soggetti non residenti - Società di armamento]]>
		documentation
enumeration	35	<![CDATA[Soggetti non residenti - Associazioni fra professionisti]]>
		documentation
enumeration	36	<![CDATA[Soggetti non residenti - Società in accomandita per azioni]]>
		documentation
enumeration	37	<![CDATA[Soggetti non residenti - Società a responsabilità limitata]]>
		documentation
enumeration	38	<![CDATA[Soggetti non residenti - Società per azioni]]>
		documentation
enumeration	39	<![CDATA[Soggetti non residenti - Consorzi]]>
		documentation
enumeration	40	<![CDATA[Soggetti non residenti - Altri enti ed istituti]]>
		documentation
enumeration	41	<![CDATA[Soggetti non residenti - Associazioni riconosciute, non riconosciute e di fatto]]>
		documentation
enumeration	42	<![CDATA[Soggetti non residenti - Fondazioni]]>
		documentation
enumeration	43	<![CDATA[Soggetti non residenti - Opere pie e società di mutuo soccorso]]>
		documentation
enumeration	44	<![CDATA[Soggetti non residenti - Altre organizzazioni di persone e di beni]]>
		documentation
enumeration	50	<![CDATA[Soggetti non residenti - Trust]]>
		documentation
enumeration	51	<![CDATA[Società per azioni, aziende speciali e consorzi artt. 31, 113, 114, 115 e 116 del D.Lgs 18/8/2000 n.267]]>
		documentation
enumeration	52	<![CDATA[Condomini]]>
		documentation

Specifiche tecniche richieste di registrazione e adempimenti successivi per i contratti di locazione e affitto di immobili (Modello RLI) Allegato A

	enumeration 53	<![CDATA[Depositi IVA]]> documentation
	enumeration 54	<![CDATA[Società sportive dilettantistiche costituite in società di capitali senza fini di lucro]]> documentation
	enumeration 55	<![CDATA[Trust]]> documentation
	enumeration 56	<![CDATA[Amministrazioni pubbliche]]> documentation
	enumeration 57	<![CDATA[Fondazioni bancarie]]> documentation
	enumeration 58	<![CDATA[Società europea]]> documentation
		<![CDATA[Società cooperativa europea]]>
annotation	documentation	Tabella generale classificazione natura giuridica
source	<pre> <xs:simpleType name="Natura_Giuridica_Type"> <xs:annotation> <xs:documentation>Tabella generale classificazione natura giuridica</xs:documentation> </xs:annotation> <xs:restriction base="cm:DatoNP_Type"> <xs:enumeration value="1"> <xs:annotation> <xs:documentation><![CDATA[Società in accomandita per azioni]]</xs:documentation> </xs:annotation> </xs:enumeration> <xs:enumeration value="2"> <xs:annotation> <xs:documentation><![CDATA[Società a responsabilità limitata]]</xs:documentation> </xs:annotation> </xs:enumeration> <xs:enumeration value="3"> <xs:annotation> <xs:documentation><![CDATA[Società per azioni]]</xs:documentation> </xs:annotation> </xs:enumeration> <xs:enumeration value="4"> <xs:annotation> <xs:documentation><![CDATA[Società cooperative e loro consorzi iscritti nei registri prefettizi e nello schedario della cooperazione]]</xs:documentation> </xs:annotation> </xs:enumeration> <xs:enumeration value="5"> <xs:annotation> <xs:documentation><![CDATA[Altre società cooperative]]</xs:documentation> </xs:annotation> </xs:enumeration> <xs:enumeration value="6"> <xs:annotation> <xs:documentation><![CDATA[Mutue assicuratrici]]</xs:documentation> </xs:annotation> </xs:enumeration> <xs:enumeration value="7"> <xs:annotation> <xs:documentation><![CDATA[ConSORZI con personalità giuridica]]</xs:documentation> </xs:annotation> </xs:enumeration> <xs:enumeration value="8"> <xs:annotation> <xs:documentation><![CDATA[Associazioni riconosciute]]</xs:documentation> </xs:annotation> </xs:enumeration> </xs:restriction> </xs:simpleType> </pre>	

Specifiche tecniche richieste di registrazione e adempimenti successivi per i contratti di locazione e affitto di immobili (Modello RLI) Allegato A

<pre> <xs:enumeration value="9"> <xs:annotation> <xs:documentation><![CDATA[Fondazioni]]></xs:documentation> </xs:annotation> </xs:enumeration> <xs:enumeration value="10"> <xs:annotation> <xs:documentation><![CDATA[Altri enti ed istituti con personalità giuridica]]></xs:documentation> </xs:annotation> </xs:enumeration> <xs:enumeration value="11"> <xs:annotation> <xs:documentation><![CDATA[Consorsi senza personalità giuridica]]></xs:documentation> </xs:annotation> </xs:enumeration> <xs:enumeration value="12"> <xs:annotation> <xs:documentation><![CDATA[Associazioni non riconosciute e comitati]]></xs:documentation> </xs:annotation> </xs:enumeration> <xs:enumeration value="13"> <xs:annotation> <xs:documentation><![CDATA[Altre organizzazioni di persone o beni senza personalità giuridica, escluse le comunioni]]></xs:documentation> </xs:annotation> </xs:enumeration> <xs:enumeration value="14"> <xs:annotation> <xs:documentation><![CDATA[Enti pubblici economici]]></xs:documentation> </xs:annotation> </xs:enumeration> <xs:enumeration value="15"> <xs:annotation> <xs:documentation><![CDATA[Enti pubblici non economici]]></xs:documentation> </xs:annotation> </xs:enumeration> <xs:enumeration value="16"> <xs:annotation> <xs:documentation><![CDATA[Casse mutue e fondi previdenza, assistenza, pensioni o simili con o senza personalità giuridica]]></xs:documentation> </xs:annotation> </xs:enumeration> <xs:enumeration value="17"> <xs:annotation> <xs:documentation><![CDATA[Opere pie e società di mutuo soccorso]]></xs:documentation> </xs:annotation> </xs:enumeration> <xs:enumeration value="18"> <xs:annotation> <xs:documentation><![CDATA[Enti ospedalieri]]></xs:documentation> </xs:annotation> </xs:enumeration> <xs:enumeration value="19"> <xs:annotation> <xs:documentation><![CDATA[Enti ed istituti di previdenza e di assistenza sociale]]></xs:documentation> </xs:annotation> </xs:enumeration> </pre>	<pre> value="9"> value="10"> value="11"> value="12"> value="13"> value="14"> value="15"> value="16"> value="17"> value="18"> value="19"> </pre>
--	--

	<pre> </xs:annotation> </xs:enumeration> <xs:enumeration value="20"> <xs:annotation> <xs:documentation><![CDATA[Aziende autonome di cura, soggiorno e turismo]]></xs:documentation> </xs:annotation> </xs:enumeration> <xs:enumeration value="21"> <xs:annotation> <xs:documentation><![CDATA[Aziende regionali, provinciali, comunali e loro consorzi]]></xs:documentation> </xs:annotation> </xs:enumeration> <xs:enumeration value="22"> <xs:annotation> <xs:documentation><![CDATA[Società, organizzazioni ed enti costituiti all'estero non altrimenti classificabili con sede dell'amministrazione od oggetto principale in Italia]]></xs:documentation> </xs:annotation> </xs:enumeration> <xs:enumeration value="23"> <xs:annotation> <xs:documentation><![CDATA[Società semplici ed equiparate, art.5, comma 3 lett.b del Tuir]]></xs:documentation> </xs:annotation> </xs:enumeration> <xs:enumeration value="24"> <xs:annotation> <xs:documentation><![CDATA[Società in nome collettivo ed equiparate ai sensi dell'art. 5, comma 3, lett. b, del TUIR]]></xs:documentation> </xs:annotation> </xs:enumeration> <xs:enumeration value="25"> <xs:annotation> <xs:documentation><![CDATA[Società in accomandita semplice]]></xs:documentation> </xs:annotation> </xs:enumeration> <xs:enumeration value="26"> <xs:annotation> <xs:documentation><![CDATA[Società di armamento]]></xs:documentation> </xs:annotation> </xs:enumeration> <xs:enumeration value="27"> <xs:annotation> <xs:documentation><![CDATA[Associazioni fra artisti e professionisti]]></xs:documentation> </xs:annotation> </xs:enumeration> <xs:enumeration value="28"> <xs:annotation> <xs:documentation><![CDATA[Aziende coniugali]]></xs:documentation> </xs:annotation> </xs:enumeration> <xs:enumeration value="29"> <xs:annotation> <xs:documentation><![CDATA[GEIE (Gruppi europei di interesse economico)]]></xs:documentation> </xs:annotation> </pre>
--	---

	<pre> </xs:enumeration> <xs:enumeration value="30"> <xs:annotation> <xs:documentation><![CDATA[Soggetti non residenti - Società semplici, irregolari e di fatto]]></xs:documentation> </xs:annotation> </xs:enumeration> <xs:enumeration value="31"> <xs:annotation> <xs:documentation><![CDATA[Soggetti non residenti - Società in nome collettivo]]></xs:documentation> </xs:annotation> </xs:enumeration> <xs:enumeration value="32"> <xs:annotation> <xs:documentation><![CDATA[Soggetti non residenti - Società in accomandita semplice]]></xs:documentation> </xs:annotation> </xs:enumeration> <xs:enumeration value="33"> <xs:annotation> <xs:documentation><![CDATA[Soggetti non residenti - Società di armamento]]></xs:documentation> </xs:annotation> </xs:enumeration> <xs:enumeration value="34"> <xs:annotation> <xs:documentation><![CDATA[Soggetti non residenti - Associazioni fra professionisti]]></xs:documentation> </xs:annotation> </xs:enumeration> <xs:enumeration value="35"> <xs:annotation> <xs:documentation><![CDATA[Soggetti non residenti - Società in accomandita per azioni]]></xs:documentation> </xs:annotation> </xs:enumeration> <xs:enumeration value="36"> <xs:annotation> <xs:documentation><![CDATA[Soggetti non residenti - Società a responsabilità limitata]]></xs:documentation> </xs:annotation> </xs:enumeration> <xs:enumeration value="37"> <xs:annotation> <xs:documentation><![CDATA[Soggetti non residenti - Società per azioni]]></xs:documentation> </xs:annotation> </xs:enumeration> <xs:enumeration value="38"> <xs:annotation> <xs:documentation><![CDATA[Soggetti non residenti - Consorzi]]></xs:documentation> </xs:annotation> </xs:enumeration> <xs:enumeration value="39"> <xs:annotation> <xs:documentation><![CDATA[Soggetti non residenti - Altri enti ed istituti]]></xs:documentation> </xs:annotation> </pre>
--	---

Specifiche tecniche richieste di registrazione e adempimenti successivi per i contratti di locazione e affitto di immobili (Modello RLI) Allegato A

	<pre> </xs:enumeration> <xs:enumeration value="40"> <xs:annotation> <xs:documentation><![CDATA[Soggetti non residenti - Associazioni riconosciute, non riconosciute e di fatto]]></xs:documentation> </xs:annotation> </xs:enumeration> <xs:enumeration value="41"> <xs:annotation> <xs:documentation><![CDATA[Soggetti non residenti - Fondazioni]]></xs:documentation> </xs:annotation> </xs:enumeration> <xs:enumeration value="42"> <xs:annotation> <xs:documentation><![CDATA[Soggetti non residenti - Opere pie e società di mutuo soccorso]]></xs:documentation> </xs:annotation> </xs:enumeration> <xs:enumeration value="43"> <xs:annotation> <xs:documentation><![CDATA[Soggetti non residenti - Altre organizzazioni di persone e di beni]]></xs:documentation> </xs:annotation> </xs:enumeration> <xs:enumeration value="44"> <xs:annotation> <xs:documentation><![CDATA[Soggetti non residenti - Trust]]></xs:documentation> </xs:annotation> </xs:enumeration> <xs:enumeration value="50"> <xs:annotation> <xs:documentation><![CDATA[Società per azioni, aziende speciali e consorzi artt. 31, 113, 114, 115 e 116 del D.Lgs 18/8/2000 n.267]]></xs:documentation> </xs:annotation> </xs:enumeration> <xs:enumeration value="51"> <xs:annotation> <xs:documentation><![CDATA[Condomini]]></xs:documentation> </xs:annotation> </xs:enumeration> <xs:enumeration value="52"> <xs:annotation> <xs:documentation><![CDATA[Depositi IVA]]></xs:documentation> </xs:annotation> </xs:enumeration> <xs:enumeration value="53"> <xs:annotation> <xs:documentation><![CDATA[Società sportive dilettantistiche costituite in società di capitali senza fini di lucro]]></xs:documentation> </xs:annotation> </xs:enumeration> <xs:enumeration value="54"> <xs:annotation> <xs:documentation><![CDATA[Trust]]></xs:documentation> </xs:annotation> </xs:enumeration> <xs:enumeration value="55"> <xs:annotation> <xs:documentation><![CDATA[Amministrazioni pubbliche]]></xs:documentation> </pre>
--	---

	<pre> </xs:annotation> </xs:enumeration> <xs:enumeration value="56"> <xs:annotation> <xs:documentation><![CDATA[Fondazioni bancarie]]></xs:documentation> </xs:annotation> </xs:enumeration> <xs:enumeration value="57"> <xs:annotation> <xs:documentation><![CDATA[Società europea]]></xs:documentation> </xs:annotation> </xs:enumeration> <xs:enumeration value="58"> <xs:annotation> <xs:documentation><![CDATA[Società cooperativa europea]]></xs:documentation> </xs:annotation> </xs:enumeration> </xs:restriction> </xs:simpleType> </pre>
--	--

simpleType Sesso_Type

namespace	urn:www.agenziaentrate.gov.it:specificheTecniche:sco:common:v2		
type	restriction of DatoAN_Type		
properties	base cm:DatoAN_Type		
used by	elements	Dati_Anagrafici_Type/Sesso Dati_Anagrafici_Type/Sesso	
facets	Kind	Value	annotation
	pattern	<pre> ([0-9A-Z\-_]&quot;){1}([0-9A-Z&amp;#x20;] \- \., s / ° ^\(\) À É Ï Ó Ú Û &quot; \\ / +)* </pre>	
	enumeration	M	documentation <![CDATA[Maschio]]>
	enumeration	F	documentation <![CDATA[Femmina]]>
source	<pre> <xs:simpleType <xs:restriction <xs:enumeration <xs:annotation <xs:documentation><![CDATA[Maschio]]></xs:documentation> </xs:annotation> </xs:enumeration> <xs:enumeration <xs:annotation <xs:documentation><![CDATA[Femmina]]></xs:documentation> </xs:annotation> </xs:enumeration> </xs:restriction> </xs:simpleType> </pre>		

simpleType Situazione_Type

namespace	urn:www.agenziaentrate.gov.it:specificheTecniche:sco:common:v2		
type	restriction of DatoNP_Type		
properties	base cm:DatoNP_Type		
used by	element	Soggetti_Diversi_Da_PF_Type/Situazione	

Specifiche tecniche richieste di registrazione e adempimenti successivi per i contratti di locazione e affitto di immobili (Modello RLI) Allegato A

facets	Kind	Value	annotation
	pattern	[1-9]{1}[0-9]*	
	enumeration	1	documentation <![CDATA[Periodo di imposta che inizia dalla data di messa in liquidazione per cessazione di attività, per fallimento o per liquidazione coatta amministrativa]]>
	enumeration	2	documentation <![CDATA[Periodi di imposta successivi a quello di dichiarazione di fallimento o di messa in liquidazione]]>
	enumeration	3	documentation <![CDATA[Periodo d'imposta in cui ha avuto termine la liquidazione per cessazione di attività, per fallimento o per liquidazione coatta amministrativa]]>
	enumeration	4	documentation <![CDATA[Periodo di imposta in cui si è verificata l'estinzione del soggetto per fusione o incorporazione]]>
	enumeration	5	documentation <![CDATA[Periodo d'imposta in cui è avvenuta la trasformazione da società soggetta ad IRES in società non soggetta ad IRES o viceversa]]>
	enumeration	6	documentation <![CDATA[Periodo normale d'imposta e periodo compreso tra l'inizio del periodo d'imposta e la data di messa in liquidazione]]>
	enumeration	7	documentation <![CDATA[Periodo d'imposta in cui si è verificata l'estinzione del soggetto per scissione totale]]>
source	<pre> <xs:simpleType name="Situazione_Type"> <xs:restriction base="cm:DatoNP_Type"> <xs:enumeration value="1"> <xs:annotation> <xs:documentation><![CDATA[Periodo di imposta che inizia dalla data di messa in liquidazione per cessazione di attività, per fallimento o per liquidazione coatta amministrativa]]></xs:documentation> </xs:annotation> </xs:enumeration> <xs:enumeration value="2"> <xs:annotation> <xs:documentation><![CDATA[Periodi di imposta successivi a quello di dichiarazione di fallimento o di messa in liquidazione]]></xs:documentation> </xs:annotation> </xs:enumeration> <xs:enumeration value="3"> <xs:annotation> <xs:documentation><![CDATA[Periodo d'imposta in cui ha avuto termine la liquidazione per cessazione di attività, per fallimento o per liquidazione coatta amministrativa]]></xs:documentation> </xs:annotation> </xs:enumeration> <xs:enumeration value="4"> <xs:annotation> <xs:documentation><![CDATA[Periodo di imposta in cui si è verificata l'estinzione del soggetto per fusione o incorporazione]]></xs:documentation> </xs:annotation> </xs:enumeration> <xs:enumeration value="5"> <xs:annotation> <xs:documentation><![CDATA[Periodo d'imposta in cui è avvenuta la trasformazione da società soggetta ad IRES in società non soggetta ad IRES o viceversa]]></xs:documentation> </xs:annotation> </xs:enumeration> <xs:enumeration value="6"> <xs:annotation> <xs:documentation><![CDATA[Periodo normale d'imposta e periodo compreso tra l'inizio del periodo d'imposta e la data di messa in liquidazione]]></xs:documentation> </xs:annotation> </xs:enumeration> </xs:restriction> </xs:simpleType> </pre>		

Specifiche tecniche richieste di registrazione e adempimenti successivi per i contratti di locazione e affitto di immobili (Modello RLI) Allegato A

	<pre> <xs:enumeration value="7"> <xs:annotation> <xs:documentation><![CDATA[Periodo d'imposta in cui si è verificata l'estinzione del soggetto per scissione totale]]></xs:documentation> </xs:annotation> </xs:enumeration> </xs:restriction> </xs:simpleType> </pre>
--	--

simpleType Stato_Type

namespace	urn:www.agenziaentrate.gov.it:specificheTecniche:sco:common:v2		
type	restriction of DatoNP_Type		
properties	base cm:DatoNP_Type		
used by	element Soggetti Diversi Da PF Type/Stato		
facets	Kind	Value	annotation
	pattern	[1-9]{1}[0-9]*	
	enumeration	1	documentation <![CDATA[Soggetto in normale attività]]>
	enumeration	2	documentation <![CDATA[Soggetto in liquidazione per cessazione di attività]]>
	enumeration	3	documentation <![CDATA[Soggetto in fallimento o in liquidazione coatta amministrativa]]>
	enumeration	4	documentation <![CDATA[Soggetto estinto]]>
source	<pre> <xs:simpleType name="Stato_Type"> <xs:restriction base="cm:DatoNP_Type"> <xs:enumeration value="1"> <xs:annotation> <xs:documentation><![CDATA[Soggetto in normale attività]]></xs:documentation> </xs:annotation> </xs:enumeration> <xs:enumeration value="2"> <xs:annotation> <xs:documentation><![CDATA[Soggetto in liquidazione per cessazione di attività]]></xs:documentation> </xs:annotation> </xs:enumeration> <xs:enumeration value="3"> <xs:annotation> <xs:documentation><![CDATA[Soggetto in fallimento o in liquidazione coatta amministrativa]]></xs:documentation> </xs:annotation> </xs:enumeration> <xs:enumeration value="4"> <xs:annotation> <xs:documentation><![CDATA[Soggetto estinto]]></xs:documentation> </xs:annotation> </xs:enumeration> </xs:restriction> </xs:simpleType> </pre>		

simpleType Eventi_Ecc_Type

namespace	urn:www.agenziaentrate.gov.it:specificheTecniche:sco:common:v2
-----------	--

Specifiche tecniche richieste di registrazione e adempimenti successivi per i contratti di locazione e affitto di immobili (Modello RLI) Allegato A

type	restriction of xs:string																					
properties	base xs:string																					
facets	<table border="1"> <thead> <tr> <th>Kind</th> <th>Value</th> <th>annotation</th> </tr> </thead> <tbody> <tr> <td>enumeration</td> <td>1</td> <td>documentation <![CDATA[Richieste estorsive]]></td> </tr> <tr> <td>enumeration</td> <td>2</td> <td>documentation <![CDATA[Alluvione verificatasi nei giorni dal 31 ottobre al 2 novembre 2010 nel territorio della regione Veneto]]></td> </tr> <tr> <td>enumeration</td> <td>3</td> <td>documentation <![CDATA[Soggetti con domicilio fiscale o sede operativa nel comune di Lampedusa e Linosa]]></td> </tr> <tr> <td>enumeration</td> <td>4</td> <td>documentation <![CDATA[Altri eventi eccezionali]]></td> </tr> <tr> <td>enumeration</td> <td>5</td> <td>documentation <![CDATA[Soggetti colpiti dalle eccezionali avversità atmosferiche verificatesi nel mese di ottobre 2011 nel territorio delle province di La Spezia e Massa Carrara]]></td> </tr> <tr> <td>enumeration</td> <td>6</td> <td>documentation <![CDATA[Soggetti colpiti dalle eccezionali avversità atmosferiche verificatesi nei giorni dal 4 all'8 novembre 2011 nel territorio della provincia di Genova]]></td> </tr> </tbody> </table>	Kind	Value	annotation	enumeration	1	documentation <![CDATA[Richieste estorsive]]>	enumeration	2	documentation <![CDATA[Alluvione verificatasi nei giorni dal 31 ottobre al 2 novembre 2010 nel territorio della regione Veneto]]>	enumeration	3	documentation <![CDATA[Soggetti con domicilio fiscale o sede operativa nel comune di Lampedusa e Linosa]]>	enumeration	4	documentation <![CDATA[Altri eventi eccezionali]]>	enumeration	5	documentation <![CDATA[Soggetti colpiti dalle eccezionali avversità atmosferiche verificatesi nel mese di ottobre 2011 nel territorio delle province di La Spezia e Massa Carrara]]>	enumeration	6	documentation <![CDATA[Soggetti colpiti dalle eccezionali avversità atmosferiche verificatesi nei giorni dal 4 all'8 novembre 2011 nel territorio della provincia di Genova]]>
Kind	Value	annotation																				
enumeration	1	documentation <![CDATA[Richieste estorsive]]>																				
enumeration	2	documentation <![CDATA[Alluvione verificatasi nei giorni dal 31 ottobre al 2 novembre 2010 nel territorio della regione Veneto]]>																				
enumeration	3	documentation <![CDATA[Soggetti con domicilio fiscale o sede operativa nel comune di Lampedusa e Linosa]]>																				
enumeration	4	documentation <![CDATA[Altri eventi eccezionali]]>																				
enumeration	5	documentation <![CDATA[Soggetti colpiti dalle eccezionali avversità atmosferiche verificatesi nel mese di ottobre 2011 nel territorio delle province di La Spezia e Massa Carrara]]>																				
enumeration	6	documentation <![CDATA[Soggetti colpiti dalle eccezionali avversità atmosferiche verificatesi nei giorni dal 4 all'8 novembre 2011 nel territorio della provincia di Genova]]>																				
source	<pre> <xs:simpleType name="Eventi_Ecc_Type" <xs:restriction base="xs:string" <xs:enumeration value="1"> <xs:annotation> <xs:documentation><![CDATA[Richieste estorsive]]</xs:documentation> </xs:annotation> </xs:enumeration> <xs:enumeration value="2"> <xs:annotation> <xs:documentation><![CDATA[Alluvione verificatasi nei giorni dal 31 ottobre al 2 novembre 2010 nel territorio della regione Veneto]]</xs:documentation> </xs:annotation> </xs:enumeration> <xs:enumeration value="3"> <xs:annotation> <xs:documentation><![CDATA[Soggetti con domicilio fiscale o sede operativa nel comune di Lampedusa e Linosa]]</xs:documentation> </xs:annotation> </xs:enumeration> <xs:enumeration value="4"> <xs:annotation> <xs:documentation><![CDATA[Altri eventi eccezionali]]</xs:documentation> </xs:annotation> </xs:enumeration> <xs:enumeration value="5"> <xs:annotation> <xs:documentation><![CDATA[Soggetti colpiti dalle eccezionali avversità atmosferiche verificatesi nel mese di ottobre 2011 nel territorio delle province di La Spezia e Massa Carrara]]</xs:documentation> </xs:annotation> </xs:enumeration> <xs:enumeration value="6"> <xs:annotation> <xs:documentation><![CDATA[Soggetti colpiti dalle eccezionali avversità atmosferiche verificatesi nei giorni dal 4 all'8 novembre 2011 nel territorio della provincia di Genova]]</xs:documentation> </xs:annotation> </xs:enumeration> </xs:restriction> </xs:simpleType> </pre>																					

simpleType **Estero**

namespace	urn:www.agenziaentrate.gov.it:specificheTecniche:common:v2
type	restriction of xs:string
properties	base xs:string
used by	simpleTypes PE_Type PENonTavolare_Type PN_Type
facets	Kind enumeration Value EE annotation
source	<pre><xs:simpleType name="Estero"> <xs:restriction base="xs:string"> <xs:enumeration value="EE"/> </xs:restriction> </xs:simpleType></pre>

simpleType **PE_Type**

namespace	urn:www.agenziaentrate.gov.it:specificheTecniche:common:v2
type	union of (ProvinciItaliane , Estero)
used by	elements Documento_RLI_Type/Immobili/PrimoModulo/Immobilabile/Provincia Documento_RLI_Type/Immobili/Modulo/Immobilabile/Provincia_Domicilio_EE_Type/Provincia
annotation	documentation Tipo semplice costituito dalle sigle delle provincie italiane in vigore e dalla sigla "EE" che indica un paese estero.
source	<pre><xs:simpleType name="PE_Type"> <xs:annotation> <xs:documentation>Tipo semplice costituito dalle sigle delle provincie italiane in vigore e dalla sigla "EE" che indica un paese estero.</xs:documentation> </xs:annotation> <xs:union memberTypes="ProvinciItaliane Estero"/> </xs:simpleType></pre>

simpleType **PN_Type**

namespace	urn:www.agenziaentrate.gov.it:specificheTecniche:common:v2
type	union of (ProvinciItaliane , ProvincieCroate , Estero)
used by	elements Dati_Anagrafici_Type/ProvinciaNascita Dati_Anagrafici_Type/ProvinciaNascita
annotation	documentation Tipo semplice costituito dalle sigle delle provincie italiane in vigore, dalle sigle delle provincie croate di Fiume, Pola e Zara e dalla sigla "EE" che indica un paese estero.
source	<pre><xs:simpleType name="PN_Type"> <xs:annotation> <xs:documentation>Tipo semplice costituito dalle sigle delle provincie italiane in vigore, dalle sigle delle provincie croate di Fiume, Pola e Zara e dalla sigla "EE" che indica un paese estero.</xs:documentation> </xs:annotation> <xs:union memberTypes="ProvinciItaliane ProvincieCroate Estero"/> </xs:simpleType></pre>

simpleType **PR_Type**

namespace	urn:www.agenziaentrate.gov.it:specificheTecniche:common:v2
-----------	--

type	union of (ProvinciItaliane)
used by	elements Domicilio Ita Type/Provincia Domicilio Ita Type/Provincia
annotation	documentation Tipo semplice costituito dalle sigle delle provincie italiane in vigore.
source	<pre> <xs:simpleType name="PR_Type"> <xs:annotation> <xs:documentation>Tipo semplice costituito dalle sigle delle provincie italiane in vigore.</xs:documentation> </xs:annotation> <xs:union memberTypes="ProvinciItaliane"/> </xs:simpleType> </pre>

simpleType ProvincieCroate

namespace	urn:www.agenziaentrate.gov.it:specificheTecniche:common:v2												
type	restriction of xs:string												
properties	base xs:string												
used by	simpleType PN Type												
facets	<table border="0"> <thead> <tr> <th>Kind</th> <th>Value</th> <th>annotation</th> </tr> </thead> <tbody> <tr> <td>enumeration</td> <td>FU</td> <td>documentation Fiume</td> </tr> <tr> <td>enumeration</td> <td>PL</td> <td>documentation Pola</td> </tr> <tr> <td>enumeration</td> <td>ZA</td> <td>documentation Zara</td> </tr> </tbody> </table>	Kind	Value	annotation	enumeration	FU	documentation Fiume	enumeration	PL	documentation Pola	enumeration	ZA	documentation Zara
Kind	Value	annotation											
enumeration	FU	documentation Fiume											
enumeration	PL	documentation Pola											
enumeration	ZA	documentation Zara											
source	<pre> <xs:simpleType name="ProvincieCroate"> <xs:restriction base="xs:string"> <xs:enumeration value="FU"> <xs:annotation> <xs:documentation>Fiume</xs:documentation> </xs:annotation> </xs:enumeration> <xs:enumeration value="PL"> <xs:annotation> <xs:documentation>Pola</xs:documentation> </xs:annotation> </xs:enumeration> <xs:enumeration value="ZA"> <xs:annotation> <xs:documentation>Zara</xs:documentation> </xs:annotation> </xs:enumeration> </xs:restriction> </xs:simpleType> </pre>												

simpleType ProvinciItaliane

namespace	urn:www.agenziaentrate.gov.it:specificheTecniche:common:v2						
type	restriction of xs:string						
properties	base xs:string						
used by	simpleTypes PE Type PN Type PR Type						
facets	<table border="0"> <thead> <tr> <th>Kind</th> <th>Value</th> <th>annotation</th> </tr> </thead> <tbody> <tr> <td>enumeration</td> <td>AG</td> <td></td> </tr> </tbody> </table>	Kind	Value	annotation	enumeration	AG	
Kind	Value	annotation					
enumeration	AG						

Specifiche tecniche richieste di registrazione e adempimenti successivi per i contratti di locazione e affitto di immobili (Modello RLI) Allegato A

enumeration	AL
enumeration	AN
enumeration	AO
enumeration	AP
enumeration	AQ
enumeration	AR
enumeration	AT
enumeration	AV
enumeration	BA
enumeration	BG
enumeration	BI
enumeration	BL
enumeration	BN
enumeration	BO
enumeration	BR
enumeration	BS
enumeration	BT
enumeration	BZ
enumeration	CA
enumeration	CB
enumeration	CE
enumeration	CH
enumeration	CI
enumeration	CL
enumeration	CN
enumeration	CO
enumeration	CR
enumeration	CS
enumeration	CT
enumeration	CZ
enumeration	EN
enumeration	FC
enumeration	FE
enumeration	FG
enumeration	FI
enumeration	FM
enumeration	FR
enumeration	GE
enumeration	GO
enumeration	GR
enumeration	IM
enumeration	IS

Specifiche tecniche richieste di registrazione e adempimenti successivi per i contratti di locazione e affitto di immobili (Modello RLI) Allegato A

enumeration	KR
enumeration	LC
enumeration	LE
enumeration	LI
enumeration	LO
enumeration	LT
enumeration	LU
enumeration	MB
enumeration	MC
enumeration	ME
enumeration	MI
enumeration	MN
enumeration	MO
enumeration	MS
enumeration	MT
enumeration	NA
enumeration	NO
enumeration	NU
enumeration	OG
enumeration	OR
enumeration	OT
enumeration	PA
enumeration	PC
enumeration	PD
enumeration	PE
enumeration	PG
enumeration	PI
enumeration	PN
enumeration	PO
enumeration	PR
enumeration	PT
enumeration	PU
enumeration	PV
enumeration	PZ
enumeration	RA
enumeration	RC
enumeration	RE
enumeration	RG
enumeration	RI
enumeration	RM
enumeration	RN
enumeration	RO

Specifiche tecniche richieste di registrazione e adempimenti successivi per i contratti di locazione e affitto di immobili (Modello RLI) Allegato A

	<p>enumeration SA</p> <p>enumeration SI</p> <p>enumeration SO</p> <p>enumeration SP</p> <p>enumeration SR</p> <p>enumeration SS</p> <p>enumeration SV</p> <p>enumeration TA</p> <p>enumeration TE</p> <p>enumeration TN</p> <p>enumeration TO</p> <p>enumeration TP</p> <p>enumeration TR</p> <p>enumeration TS</p> <p>enumeration TV</p> <p>enumeration UD</p> <p>enumeration VA</p> <p>enumeration VB</p> <p>enumeration VC</p> <p>enumeration VE</p> <p>enumeration VI</p> <p>enumeration VR</p> <p>enumeration VS</p> <p>enumeration VT</p> <p>enumeration VV</p>																																																																														
<p>annotation</p>	<p>documentation</p> <p style="text-align: center;">Elenco delle provincie italiane in vigore, valori ammessi:</p> <table style="margin-left: auto; margin-right: auto;"> <tr><td>Agrigento</td><td>AG</td><td></td></tr> <tr><td>Alessandria</td><td></td><td>AL</td></tr> <tr><td>Ancona</td><td></td><td>AN</td></tr> <tr><td>Aosta</td><td>AO</td><td></td></tr> <tr><td>Ascoli Piceno</td><td>AP</td><td></td></tr> <tr><td>L'Aquila</td><td>AQ</td><td></td></tr> <tr><td>Arezzo</td><td></td><td>AR</td></tr> <tr><td>Asti</td><td></td><td>AT</td></tr> <tr><td>Avellino</td><td>AV</td><td></td></tr> <tr><td>Bari</td><td></td><td>BA</td></tr> <tr><td>Bergamo</td><td></td><td>BG</td></tr> <tr><td>Biella</td><td></td><td>BI</td></tr> <tr><td>Belluno</td><td></td><td>BL</td></tr> <tr><td>Benevento</td><td></td><td>BN</td></tr> <tr><td>Bologna</td><td></td><td>BO</td></tr> <tr><td>Brindisi</td><td>BR</td><td></td></tr> <tr><td>Brescia</td><td></td><td>BS</td></tr> <tr><td>Barletta-Andria-Trani</td><td>BT</td><td></td></tr> <tr><td>Bolzano</td><td></td><td>BZ</td></tr> <tr><td>Cagliari</td><td>CA</td><td></td></tr> <tr><td>Campobasso</td><td></td><td>CB</td></tr> <tr><td>Caserta</td><td></td><td>CE</td></tr> <tr><td>Chieti</td><td></td><td>CH</td></tr> <tr><td>Carbonia-Iglesias</td><td>CI</td><td></td></tr> <tr><td>Caltanissetta</td><td>CL</td><td></td></tr> <tr><td>Cuneo</td><td></td><td>CN</td></tr> </table>	Agrigento	AG		Alessandria		AL	Ancona		AN	Aosta	AO		Ascoli Piceno	AP		L'Aquila	AQ		Arezzo		AR	Asti		AT	Avellino	AV		Bari		BA	Bergamo		BG	Biella		BI	Belluno		BL	Benevento		BN	Bologna		BO	Brindisi	BR		Brescia		BS	Barletta-Andria-Trani	BT		Bolzano		BZ	Cagliari	CA		Campobasso		CB	Caserta		CE	Chieti		CH	Carbonia-Iglesias	CI		Caltanissetta	CL		Cuneo		CN
Agrigento	AG																																																																														
Alessandria		AL																																																																													
Ancona		AN																																																																													
Aosta	AO																																																																														
Ascoli Piceno	AP																																																																														
L'Aquila	AQ																																																																														
Arezzo		AR																																																																													
Asti		AT																																																																													
Avellino	AV																																																																														
Bari		BA																																																																													
Bergamo		BG																																																																													
Biella		BI																																																																													
Belluno		BL																																																																													
Benevento		BN																																																																													
Bologna		BO																																																																													
Brindisi	BR																																																																														
Brescia		BS																																																																													
Barletta-Andria-Trani	BT																																																																														
Bolzano		BZ																																																																													
Cagliari	CA																																																																														
Campobasso		CB																																																																													
Caserta		CE																																																																													
Chieti		CH																																																																													
Carbonia-Iglesias	CI																																																																														
Caltanissetta	CL																																																																														
Cuneo		CN																																																																													

Specifiche tecniche richieste di registrazione e adempimenti successivi per i contratti di locazione e affitto di immobili (Modello RLI) Allegato A

	Como		CO
	Cremona		CR
	Cosenza		CS
	Catania		CT
	Catanzaro		CZ
	Enna		EN
	Forlì-Cesena	FC	
	Ferrara		FE
	Foggia		FG
	Firenze		FI
	Fermo		FM
	Frosinone		FR
	Genova		GE
	Gorizia		GO
	Grosseto	GR	
	Imperia		IM
	Isernia		IS
	Crotone		KR
	Lecco		LC
	Lecce		LE
	Livorno		LI
	Lodi		LO
	Latina		LT
	Lucca		LU
	Monza e Brianza	MB	
	Macerata	MC	
	Messina		ME
	Milano		MI
	Mantova		MN
	Modena		MO
	Massa e Carrara	MS	
	Matera		MT
	Napoli		NA
	Novara		NO
	Nuoro		NU
	Ogliastra	OG	
	Oristano	OR	
	Olbia-Tempio	OT	
	Palermo		PA
	Piacenza	PC	
	Padova		PD
	Pescara		PE
	Perugia		PG
	Pisa		PI
	Pordenone		PN
	Prato		PO
	Parma		PR
	Pistoia		PT
	Pesaro e Urbino	PU	
	Pavia		PV
	Potenza		PZ
	Ravenna		RA
	Reggio Calabria	RC	
	Reggio Emilia	RE	
	Ragusa		RG
	Rieti		RI
	Roma		RM
	Rimini		RN
	Rovigo		RO
	Salerno		SA
	Siena		SI
	Sondrio		SO
	La Spezia		SP
	Siracusa	SR	
	Sassari		SS
	Savona		SV
	Taranto		TA
	Teramo		TE
	Trento		TN
	Torino		TO
	Trapani		TP
	Terni		TR
	Trieste		TS
	Treviso		TV

Specifiche tecniche richieste di registrazione e adempimenti successivi per i contratti di locazione e affitto di immobili (Modello RLI) Allegato A

	Udine Varese Verbano-Cusio-Ossola VB Vercelli VC Venezia Vicenza Verona Medio Campidano VS Viterbo VT Vibo Valentia VV	UD VA
source	<pre><xs:simpleType name="ProvincieItaliane"> <xs:annotation> <xs:documentation> Elenco delle provincie italiane in vigore, valori ammessi: </xs:documentation> </xs:annotation> </xs:simpleType></pre>	<pre> Agrigento AG Alessandria AL Ancona AN Aosta AO Ascoli Piceno AP L'Aquila AQ Arezzo AR Asti AT Avellino AV Bari BA Bergamo BG Biella BI Belluno BL Benevento BN Bologna BO Brindisi BR Brescia BS Barletta-Andria-Trani BT Bolzano BZ Cagliari CA Campobasso CB Caserta CE Chieti CH Carbonia-Iglesias CI Caltanissetta CL Cuneo CN Como CO Cremona CR Cosenza CS Catania CT Catanzaro CZ Enna EN Forlì-Cesena FC Ferrara FE Foggia FG Firenze FI Fermo FM Frosinone FR Genova GE Gorizia GO Grosseto GR Imperia IM Isernia IS Crotone KR </pre>

Specifiche tecniche richieste di registrazione e adempimenti successivi per i contratti di locazione e affitto di immobili (Modello RLI) Allegato A

	Lecco		LC	
	Lecce		LE	
	Livorno		LI	
	Lodi		LO	
	Latina		LT	
	Lucca		LU	
	Monza e Brianza		MB	
	Macerata		MC	
	Messina			ME
	Milano		MI	
	Mantova			MN
	Modena			MO
	Massa e Carrara		MS	
	Matera		MT	
	Napoli		NA	
	Novara		NO	
	Nuoro		NU	
	Ogliastra		OG	
	Oristano		OR	
	Olbia-Tempio	OT		
	Palermo			PA
	Piacenza		PC	
	Padova		PD	
	Pescara			PE
	Perugia		PG	
	Pisa		PI	
	Pordenone		PN	
	Prato		PO	
	Parma		PR	
	Pistoia		PT	
	Pesaro e Urbino		PU	
	Pavia		PV	
	Potenza			PZ
	Ravenna			RA
	Reggio Calabria		RC	
	Reggio Emilia	RE		
	Ragusa		RG	
	Rieti		RI	
	Roma		RM	
	Rimini		RN	
	Rovigo		RO	
	Salerno		SA	
	Siena		SI	
	Sondrio		SO	
	La Spezia		SP	
	Siracusa		SR	
	Sassari		SS	
	Savona		SV	
	Taranto		TA	
	Teramo		TE	
	Trento		TN	
	Torino		TO	
	Trapani		TP	
	Terni		TR	
	Trieste		TS	
	Treviso		TV	
	Udine		UD	
	Varese		VA	
	Verbano-Cusio-Ossola	VB		

Specifiche tecniche richieste di registrazione e adempimenti successivi per i contratti di locazione e affitto di immobili (Modello RLI) Allegato A

<xs:enumeration	value="LT"/>
<xs:enumeration	value="LU"/>
<xs:enumeration	value="MB"/>
<xs:enumeration	value="MC"/>
<xs:enumeration	value="ME"/>
<xs:enumeration	value="MI"/>
<xs:enumeration	value="MN"/>
<xs:enumeration	value="MO"/>
<xs:enumeration	value="MS"/>
<xs:enumeration	value="MT"/>
<xs:enumeration	value="NA"/>
<xs:enumeration	value="NO"/>
<xs:enumeration	value="NU"/>
<xs:enumeration	value="OG"/>
<xs:enumeration	value="OR"/>
<xs:enumeration	value="OT"/>
<xs:enumeration	value="PA"/>
<xs:enumeration	value="PC"/>
<xs:enumeration	value="PD"/>
<xs:enumeration	value="PE"/>
<xs:enumeration	value="PG"/>
<xs:enumeration	value="PI"/>
<xs:enumeration	value="PN"/>
<xs:enumeration	value="PO"/>
<xs:enumeration	value="PR"/>
<xs:enumeration	value="PT"/>
<xs:enumeration	value="PU"/>
<xs:enumeration	value="PV"/>
<xs:enumeration	value="PZ"/>
<xs:enumeration	value="RA"/>
<xs:enumeration	value="RC"/>
<xs:enumeration	value="RE"/>
<xs:enumeration	value="RG"/>
<xs:enumeration	value="RI"/>
<xs:enumeration	value="RM"/>
<xs:enumeration	value="RN"/>
<xs:enumeration	value="RO"/>
<xs:enumeration	value="SA"/>
<xs:enumeration	value="SI"/>
<xs:enumeration	value="SO"/>
<xs:enumeration	value="SP"/>
<xs:enumeration	value="SR"/>
<xs:enumeration	value="SS"/>
<xs:enumeration	value="SV"/>
<xs:enumeration	value="TA"/>
<xs:enumeration	value="TE"/>
<xs:enumeration	value="TN"/>
<xs:enumeration	value="TO"/>
<xs:enumeration	value="TP"/>
<xs:enumeration	value="TR"/>
<xs:enumeration	value="TS"/>
<xs:enumeration	value="TV"/>
<xs:enumeration	value="UD"/>
<xs:enumeration	value="VA"/>
<xs:enumeration	value="VB"/>
<xs:enumeration	value="VC"/>
<xs:enumeration	value="VE"/>
<xs:enumeration	value="VI"/>
<xs:enumeration	value="VR"/>

Specifiche tecniche richieste di registrazione e adempimenti successivi per i contratti di locazione e affitto di immobili (Modello RLI) Allegato A

	<pre><xs:enumeration <xs:enumeration <xs:enumeration </xs:restriction> </xs:simpleType></pre>	<pre>value="VS"/> value="VT"/> value="VV"/></pre>
--	--	--